

Otomasyon ve Kontrol Sistemleri

Fiyat Listesi • 20 Mart 2008

fiyat listesi

• Şalt ve Enstalasyon Tekniđi

Teknik Destek Hattı:

444 0 747

e-mail: adteknik@siemens.com



Alçak Gerilim Parafudrları



Elektrik sayacı öncesi kullanımı için yıldırıma karşı koruyucu B sınıfı parafudrlar

- 2, 3 ve 4 kutuplu
- TT, TN-C, TN-S topraklama sistemlerine uygun
- Anma gerilimi U_n : 230/400 VAC
- Koruma sınır gerilimi $U_p \leq 1,5$ kV
- 75 veya 100 kA kısa devre kesme kapasiteli
- Açma süresi $t_A \leq 100$ ns

B ve C sınıfı parafudrlar

- 2, 3 ve 4 kutuplu
- TT, TN-C, TN-S topraklama sistemlerine uygun
- Anma gerilimi U_n : 230/400 VAC
- Koruma sınır gerilimi $U_p \leq 1,5$ kV
- 75 veya 100 kA kısa devre kesme kapasiteli
- Açma süresi $t_A \leq 100$ ns

Elektrik sayacı sonrası kullanımı için aşırı gerilim sınırlayıcısı C sınıfı parafudrlar

- Sabit veya değiştirilebilir koruma terminalli
- İstenildiği takdirde enversör kontaklı
- 1, 3 ve 4 kutuplu
- TT, TN-C, TN-S topraklama sistemlerine uygun
- Anma gerilimi U_n : 230/400 VAC
- Koruma sınır gerilimi $U_p \leq 1,4$ kV
- 20 kA kısa devre kesme kapasiteli
- Açma süresi $t_A \leq 25$ ns
- Optik fonksiyon ve arıza göstergesi mevcut

Aşırı gerilim sınırlayıcısı D sınıfı parafudrlar

- Anma gerilimi U_n : 2 kutuplu için 24 VAC/DC'den 230 VAC/DC'ye kadar, 4 kutuplu için 230/400 VAC
- Standart 35 mm'lik raya montajlı veya ev ve ofisler için enerji, data koruması
- Koruma sınır gerilimi $U_p \leq 1,2$ kV (enerji ve data koruması için)
- Açma süresi $t_A \leq 25$ ns (enerji ve data koruması için)

parafudr

**Tehlikenin nereden geleceği belli olmaz.
İşinizi şansa bırakmayın!**

Alçak gerilim parafudrları, yıldırıma ve aşırı gerilime karşı mükemmel bir çözüm. Endüstride ve bina tekniğinde kolay ve çabuk montaj imkanı. Her şebekeye uygun, yerden tasarruf sağlayan ideal bir ürün.

SIEMENS

Siemens Sanayi ve Ticaret A.Ş.
Otomasyon ve Kontrol Sistemleri

Tel : (0216) 459 34 77
Faks : (0216) 459 30 71

www.siemens.com.tr

SIEMENS

Otomasyon ve
Kontrol Sistemleri
Şalt ve Enstalasyon
Tekniđi

20 MART 2008

Fiyat Listesi

Fiyat Listesi'ni pdf formatında ařađıdaki adresten download edebilirsiniz.
www.siemens.com.tr/adfiyatlistesi

>N< Otomatlar	1-3	SIRIUS 3R Motor Koruma Şalterleri	38
WM - Otomatlar	3	SIRIUS 3R Motor Koruma Şalterleri Aksesuarları	39
6kA >N< Otomatlar	4-5	SIRIUS Bara Sistem Ürünleri	40
10kA >N< Otomatlar	6	3RA6 SIRIUS Kompakt Motor Çıkışları	41
25kA Otomatlar	7	Simocode PRO	42
Otomatik Sigortalar için Yardımcı Donanımlar	7-8	ET 200S Motor Starterler	43-44
Minized Sigortalar	9	Sikostart, Softstarter 3RW30, 3RW40,	45
Neozed Sigortalar	9	Sikostart, Softstarter 3RW44	46
Düşük Gerilim Rölesi	9	Solid State Röleler	46-47
Aşırı Gerilim Rölesi	9	3VL Kompakt Güç Şalterleri	48-57
>N< Anahtarlar	10	Kaçak Akım Koruma Kombinasyonları	57
>N> Mini Kontaktör	10	Şebeke - Jeneratör Otomatik Transfer Panosu	57, 74
FI - Bloklar	10	3WL Açık Tıp Otomatik Şalterler	66-76
Hata Akımı Koruma Anahtarlı Sıva Altı Prizler	10	NH - Bıçaklı Sigortalı Yük Kescicileri	77
Hata Akımı Koruma Anahtarları	11	3KA71 Yük Ayırıcısı	78-79
Hata Akımı Koruma Anahtarlı >N< Otomatlar	11	3KL5 Sigortalı Yük Kescicileri	78
Alçak Gerilim Parafudrları	12-17	Kondansatörler, Deşarj Bobini, SIRIUS	80-81
Uzaktan Kumanda Darbe Akım Şalteri	18	Kondansatör Kontaktörleri	
INSTA Kontaktörler	18	400V 50Hz şebeke için harmonik reaktörlü kompanzasyon	82-83
Trafolar	18	bileşenleri seçim cetveli	
Haftalık Digital Şalt Saati	19	Reaktif Güç Rölesi (Prophi), dinamik kompanzasyon ürünleri	85
Günlük Mekanik Şalt Saati	19	Universal Pano Tipi Ölçü Aleti ve Şebeke Analizörleri	86
Zaman Şalteri (Merdiven Otomatı)	19	SETRON PAC3200 Ölçü Aleti	87
Topraklı Priz (Raya Montaja Uygun)	19	3LD Ana Şalter /Acil Stop Şalteri	88-89
İşletme Saat Sayacı	19	3LF0 Serisi Paket Şalterler	90-91
Analog Voltmetre	20	Metal ve Plastik Gövdeli Etanj Kumanda Kutuları	92
Analog Ampermetre	20	3SB1 Komple Start - Stop Butonları, Sinyal Lambaları	93
SIMBOX Universal LC Dağıtım Kutuları	20	3SB1 Komple Işıklı Butonlar	93
W / >N< Otomat Tabloları	20	3SB1 Komple Özel Butonlar	94
NH - Bıçaklı Sigorta Buşonları ve Altlıkları	21	Buton Elemanları ve Yedekleme Malzemeleri	95
İlave Ön Yüzey Bayrak Göstergeli NH Buşonlar	21	Metal Seri Buton ve Sinyal Üniteleri, 3SB3	96-97
SITOR Hızlı Sigortalar	22	Plastik Seri Buton ve Sinyal Üniteleri, 3SB3	98-99
NH Bıçaklı Sigortalar İçin Yardımcı Donanımlar	23	3SB2 16 mm Buton Programı	100
Diazed Sigortalar	23	SIGUARD Güvenlik	101-102
Kontaktörler (3TF ve Sirius Serisi)	24-26	Ayak Pedalları, Joystick Kontrol	102
Sirius Kontaktörler için Yedek Bobin ve		Sinyal Kolonları	103
Yedek Ana Kontaklar	27	Interface Dönüştürücüler, Sinyal kolonları	104
3TG 10 - Mini Kontaktör	28	DC Besleme / Güç Kaynakları	105
3TF2 Serisi Kontaktörler	28	Emniyet - İzolasyon Transformatörleri	105
3UA70 - Mini Termik Röleler	28	SIRIUS 3R Elektronik Zaman Röleleri	106
Yardımcı Kontaktörler (3TH2, 3TH4, 3RH)	29	3UG Serisi Kontrol Röleleri	107
Yedek Bobinler	30	PTC Termistör Koruma Rölesi	108
Yedek Ana ve Yardımcı Kontak Takımları	31	Sıcaklık Denetleme Röleleri	108
Yedek Yardımcı Kontaklar ve		3SE - Nihayet Şalterleri	109-110
Mekaniki Kilitleme Mekanizması	31	Siemens Endüstri Röleleri	111
SIRIUS 3R Kontaktörler ve Aksesuarları	32-33	Klemensler	112-115
Termik Röleler	34-35	DELTA Anahtar, Priz Serisi	116-120
Elektronik Aşırı Akım Rölesi 3RB12, 3RB20, 3RB29	35-36		
SIRIUS 3R Termik Röleler	36		
Kutulu Yolvericiler, Dönüş Kombinasyonları	37		

Malzeme Cinsi	Tip	Anma Akımı I _n (A)	Sipariş No	Birim Fiyatı YTL/Adet	Adet / Kutu
---------------	-----	-------------------------------	------------	-----------------------	-------------

>N< OTOMATLAR 230 / 400 V AC

Bir fazlı anahtarlı otomatik sigortalar

Çabuk Karakterli					
1 Kutup	B	6	5SQ2160-2YA06	8,00	12
	B	10	5SQ2160-2YA10	6,50	12
	B	16	5SQ2160-2YA16	6,50	12
	B	20	5SQ2160-2YA20	6,50	12
	B	25	5SQ2160-2YA25	6,50	12
	B	32	5SQ2160-2YA32	8,80	12
	B	40	5SQ2160-2YA40	10,20	12



5SQ21...

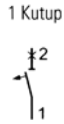

Bir fazlı anahtarlı otomatik sigortalar

Yavaş Karakterli					
1 Kutup	C	0.5	5SQ2170-2YA05	10,10	12
	C	1	5SQ2170-2YA01	10,10	12
	C	1.6	5SQ2170-2YA15	10,10	12
	C	2	5SQ2170-2YA02	10,10	12
	C	3	5SQ2170-2YA03	10,10	12
	C	4	5SQ2170-2YA04	10,10	12
	C	6	5SQ2170-2YA06	8,80	12
	C	8	5SQ2170-2YA08	8,80	12
	C	10	5SQ2170-2YA10	8,80	12
	C	16	5SQ2170-2YA16	8,80	12
	C	20	5SQ2170-2YA20	8,80	12
	C	25	5SQ2170-2YA25	8,80	12
	C	32	5SQ2170-2YA32	9,00	12
	C	40	5SQ2170-2YA40	11,00	12
	C	50	5SQ2170-2YA50	14,30	12
	C	63	5SQ2170-2YA63	19,20	12
	C	70	5SQ2170-2YA70	32,80	12
	C	80	5SP4180-7	63,00	6
	C	100	5SP4191-7	75,00	6
C	125	5SP4192-7	81,00	6	



5SP41...

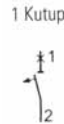

Bir faz ve nötr kesmeli anahtarlı otomatik sigortalar

Yavaş Karakterli					
1 Kutup + Nötr	C	0.5	5SQ2570-2YA05	24,90	6
	C	1	5SQ2570-2YA01	24,90	6
	C	1.6	5SQ2570-2YA15	24,90	6
	C	2	5SQ2570-2YA02	24,90	6
	C	3	5SQ2570-2YA03	24,90	6
	C	4	5SQ2570-2YA04	24,90	6
	C	6	5SQ2570-2YA06	21,80	6
	C	8	5SQ2570-2YA08	21,80	6
	C	10	5SQ2570-2YA10	21,80	6
	C	16	5SQ2570-2YA16	21,80	6
	C	20	5SQ2570-2YA20	21,80	6
	C	25	5SQ2570-2YA25	21,80	6
	C	32	5SQ2570-2YA32	23,30	6
	C	40	5SQ2570-2YA40	24,50	6
	C	50	5SQ2570-2YA50	30,30	6
	C	63	5SQ2570-2YA63	33,60	6



5SQ25...

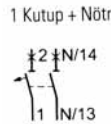

Malzeme Cinsi	Tip	Anma Akımı I_n (A)	Sipariş No	Birim Fiyatı YTL/Adet	Adet / Kutu
---------------	-----	----------------------	------------	-----------------------	-------------

>N< OTOMATLAR 230 / 400 V AC

İki fazlı anahtarlı otomatik sigortalar



5SQ22...



5SP42...

2 Kutup



Yavaş Karakterli	Tip	Anma Akımı I_n (A)	Sipariş No	Birim Fiyatı YTL/Adet	Adet / Kutu
C	0.5		5SQ2270-2YA05	30,80	6
C	1		5SQ2270-2YA01	30,80	6
C	1.6		5SQ2270-2YA15	30,80	6
C	2		5SQ2270-2YA02	30,80	6
C	3		5SQ2270-2YA03	30,80	6
C	4		5SQ2270-2YA04	30,80	6
C	6		5SQ2270-2YA06	26,10	6
C	8		5SQ2270-2YA08	26,10	6
C	10		5SQ2270-2YA10	26,10	6
C	16		5SQ2270-2YA16	26,10	6
C	20		5SQ2270-2YA20	26,10	6
C	25		5SQ2270-2YA25	26,10	6
C	32		5SQ2270-2YA32	27,10	6
C	40		5SQ2270-2YA40	27,50	6
C	50		5SQ2270-2YA50	37,50	6
C	63		5SQ2270-2YA63	40,90	6
C	80		5SP4280-7	170,00	3
C	100		5SP4291-7	210,00	3
C	125		5SP4292-7	240,00	3

Üç fazlı anahtarlı otomatik sigortalar



5SQ23...



5SP43...

3 Kutup



Yavaş Karakterli	Tip	Anma Akımı I_n (A)	Sipariş No	Birim Fiyatı YTL/Adet	Adet / Kutu
C	0.5		5SQ2370-2YA05	44,60	4
C	1		5SQ2370-2YA01	44,60	4
C	1.6		5SQ2370-2YA15	44,60	4
C	2		5SQ2370-2YA02	44,60	4
C	3		5SQ2370-2YA03	44,60	4
C	4		5SQ2370-2YA04	44,60	4
C	6		5SQ2370-2YA06	37,50	4
C	8		5SQ2370-2YA08	37,50	4
C	10		5SQ2370-2YA10	37,50	4
C	16		5SQ2370-2YA16	37,50	4
C	20		5SQ2370-2YA20	37,50	4
C	25		5SQ2370-2YA25	37,50	4
C	32		5SQ2370-2YA32	38,90	4
C	40		5SQ2370-2YA40	39,60	4
C	50		5SQ2370-2YA50	53,80	4
C	63		5SQ2370-2YA63	60,00	4
C	70		5SQ2370-2YA70	112,00	4
C	80		5SP4380-7	237,00	2
C	100		5SP4391-7	240,00	2
C	125		5SP4392-7	260,00	2

Malzeme Cinsi	Tip	Anma Akımı I_n (A)	Sipariş No	Birim Fiyatı YTL/Adet	Adet / Kutu
---------------	-----	----------------------	------------	-----------------------	-------------

>N< OTOMATLAR 230 / 400 V AC

Üç faz ve nötr kesmeli anahtarlı otomatik sigortalar



5SQ26...

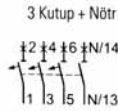

5SP44...

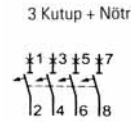

Yavaş Karakterli	C	I_n (A)	Sipariş No	Birim Fiyatı YTL/Adet	Adet / Kutu
	C	0.5	5SQ2670-2YA05	54,70	3
	C	1	5SQ2670-2YA01	54,70	3
	C	1.6	5SQ2670-2YA15	54,70	3
	C	2	5SQ2670-2YA02	54,70	3
	C	3	5SQ2670-2YA03	54,70	3
	C	4	5SQ2670-2YA04	54,70	3
	C	6	5SQ2670-2YA06	47,30	3
	C	8	5SQ2670-2YA08	47,30	3
	C	10	5SQ2670-2YA10	47,30	3
	C	16	5SQ2670-2YA16	47,30	3
	C	20	5SQ2670-2YA20	47,30	3
	C	25	5SQ2670-2YA25	47,30	3
	C	32	5SQ2670-2YA32	49,30	3
	C	40	5SQ2670-2YA40	50,80	3
	C	50	5SQ2670-2YA50	67,10	3
	C	63	5SQ2670-2YA63	71,20	3
	C	80	5SP4480-7	320,00	1
	C	100	5SP4491-7	370,00	1
	C	125	5SP4492-7	390,00	1

WM OTOMATLAR 230 / 400 V AC

Üç fazlı anahtarlı otomatik sigortalar

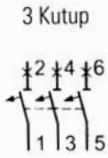

Yavaş Karakterli	G	I_n (A)	Sipariş No	Birim Fiyatı YTL/Adet	Adet / Kutu
	G	6	5SK0306	42,70	1
	G	10	5SK0310	42,70	1
	G	16	5SK0316	42,70	1

5SQ2 Serisi >N< Otomatların kısa devre kesme kapasiteleri

EN 60 947-2 (IEC 60 947-2) normuna göre endüstriye yönelik kullanımlar için

I_n (A)	0.5-2	3-4	6-8	10-25	32-70
I_{cu} (kA)	6	5	4,5	5	4,5

>N< OTOMATLARIN DC BAĞLANTISI

5SQ2, 5SX2, 5SX4 ve 5SP4 serileri >N< Otomatlar, bir kutuplu olarak maksimum DC60 V, iki kutuplu olarak da maksimum DC 120 V'a kadar DC devrede yandaki şemaya göre bağlanılarak kullanılabilir. DC kullanımda manyetik açma değerleri (I_a/I_s) 1,4 katı artar.

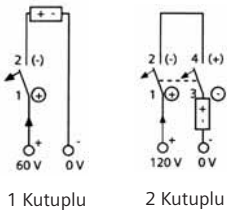

Not : DC Otomat olarak imal edilmiş olan 5SX5 tipi >N< otomatların kutup başına maksimum DC gerilimi ise 220 V'tur.

5SX5 serisi DC 220 V/kutup >N< Otomatlar için satış birimlerimizle temasa geçiniz.

Malzeme Cinsi	Tip	Anma Akımı I_n (A)	Sipariş No	Birim Fiyatı YTL/Adet	Adet / Kutu
---------------	-----	----------------------	------------	-----------------------	-------------

6 kA >N< OTOMATLAR 230 / 400 V AC

Bir fazlı anahtarlı otomatik sigortalar

Çabuk Karakterli	Tip	Anma Akımı I_n (A)	Sipariş No	Birim Fiyatı YTL/Adet	Adet / Kutu
B	6		5SX2106-6	10,40	12
B	10		5SX2110-6	9,00	12
B	16		5SX2116-6	9,00	12
B	20		5SX2120-6	9,00	12
B	25		5SX2125-6	9,00	12
B	32		5SX2132-6	12,10	12
B	40		5SX2140-6	17,00	12



1 Kutup



5SX21...

Bir fazlı anahtarlı otomatik sigortalar

Yavaş Karakterli	Tip	Anma Akımı I_n (A)	Sipariş No	Birim Fiyatı YTL/Adet	Adet / Kutu
C	0.5		5SX2105-7	13,10	12
C	1		5SX2101-7	13,10	12
C	1.6		5SX2115-7	13,10	12
C	2		5SX2102-7	13,10	12
C	3		5SX2103-7	13,10	12
C	4		5SX2104-7	13,10	12
C	6		5SX2106-7	11,80	12
C	8		5SX2108-7	11,80	12
C	10		5SX2110-7	11,80	12
C	16		5SX2116-7	11,80	12
C	20		5SX2120-7	11,80	12
C	25		5SX2125-7	11,80	12
C	32		5SX2132-7	13,20	12
C	40		5SX2140-7	18,00	12
C	50		5SX2150-7	19,50	12
C	63		5SX2163-7	26,00	12



1 Kutup + Nötr



5SX25...

Bir faz ve nötr kesmeli anahtarlı otomatik sigortalar

Yavaş Karakterli	Tip	Anma Akımı I_n (A)	Sipariş No	Birim Fiyatı YTL/Adet	Adet / Kutu
C	6		5SX2506-7	33,60	6
C	10		5SX2510-7	33,60	6
C	13		5SX2513-7	33,60	6
C	16		5SX2516-7	33,60	6
C	20		5SX2520-7	33,60	6
C	25		5SX2525-7	33,60	6
C	32		5SX2532-7	34,40	6
C	40		5SX2540-7	42,10	6
C	50		5SX2550-7	53,30	6

5SX ve 5SP Serisi Otomatların Kısa Devre Kesme Kapasiteleri

Sipariş No	Anma Akımı I_n (A)	EN 60 898 (IEC 60 898)		EN 60 947-2 (IEC 60 947-2)	
		1 kutup 230 V AC I_{cn} (kA)	2,3,4 kutup 400 V AC I_{cn} (kA)	1 kutup 230 V AC I_{cu} (kA)	2,3,4 kutup 400 V AC I_{cu} (kA)
5SX2	0,5-63	6	6	10*	10*
5SX4	0,5-50	10	10	15**	15**
5SP4	63-125	10	10	20***	20***

* $I_n = 63$ A'de $I_{cu} = 6$ kA

** $I_n = 40$ ve 50 A'de $I_{cu} = 10$ kA

*** $I_n = 80$ ve 100 A'de $I_{cu} = 15$ kA

Malzeme Cinsi	Tip	Anma Akımı I_n (A)	Sipariş No	Birim Fiyatı YTL/Adet	Adet / Kutu
---------------	-----	----------------------	------------	-----------------------	-------------

6kA >N< OTOMATLAR 230 / 400 V AC

İki fazlı anahtarlı otomatik sigortalar



5SX22...



Yavaş Karakterli	C	0.5	5SX2205-7	45,10	6
	C	1	5SX2201-7	45,10	6
	C	1.6	5SX2215-7	45,10	6
	C	2	5SX2202-7	45,10	6
	C	3	5SX2203-7	45,10	6
	C	4	5SX2204-7	45,10	6
	C	6	5SX2206-7	40,20	6
	C	8	5SX2208-7	40,20	6
	C	10	5SX2210-7	40,20	6
	C	13	5SX2213-7	40,20	6
	C	16	5SX2216-7	40,20	6
	C	20	5SX2220-7	40,20	6
	C	25	5SX2225-7	40,20	6
	C	32	5SX2232-7	46,00	6
	C	40	5SX2240-7	50,20	6
	C	50	5SX2250-7	65,40	6
	C	63	5SX2263-7	87,60	6

Üç fazlı anahtarlı otomatik sigortalar



5SX23...

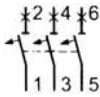

Yavaş Karakterli	C	0.5	5SX2305-7	62,00	4
	C	1	5SX2301-7	62,00	4
	C	1.6	5SX2315-7	62,00	4
	C	2	5SX2302-7	62,00	4
	C	3	5SX2303-7	62,00	4
	C	4	5SX2304-7	62,00	4
	C	6	5SX2306-7	52,00	4
	C	8	5SX2308-7	52,00	4
	C	10	5SX2310-7	52,00	4
	C	16	5SX2316-7	52,00	4
	C	20	5SX2320-7	52,00	4
	C	25	5SX2325-7	52,00	4
	C	32	5SX2332-7	53,70	4
	C	40	5SX2340-7	54,60	4
	C	50	5SX2350-7	74,50	4
	C	63	5SX2363-7	83,70	4

Üç faz ve nötr kesmeli anahtarlı otomatik sigortalar



5SX26...

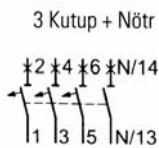

Yavaş Karakterli	C	6	5SX2606-7	72,00	3
	C	10	5SX2610-7	72,00	3
	C	13	5SX2613-7	72,00	3
	C	16	5SX2616-7	72,00	3
	C	20	5SX2620-7	72,00	3
	C	25	5SX2625-7	72,00	3
	C	32	5SX2632-7	74,00	3
	C	40	5SX2640-7	90,00	3
	C	50	5SX2650-7	118,00	3

Malzeme Cinsi	Tip	Anma Akımı I_n (A)	Sipariş No	Birim Fiyatı YTL /Adet	Adet / Kutu
---------------	-----	----------------------	------------	------------------------	-------------

10 kA >N< OTOMATLAR 230 / 400 V AC

Bir fazlı anahtarlı otomatik sigortalar

Çabuk Karakterli	B	6	5SX4106-6	17,60	12
	B	10	5SX4110-6	15,40	12
	B	16	5SX4116-6	15,40	12
	B	20	5SX4120-6	15,40	12
	B	25	5SX4125-6	15,40	12
	B	32	5SX4132-6	19,80	12
	B	40	5SX4140-6	23,10	12



1 Kutup



5SX41...

Bir fazlı anahtarlı otomatik sigortalar

Yavaş Karakterli	C	0.5	5SX4105-7	19,10	12
	C	1	5SX4101-7	19,10	12
	C	1.6	5SX4115-7	19,10	12
	C	2	5SX4102-7	19,10	12
	C	3	5SX4103-7	19,10	12
	C	4	5SX4104-7	19,10	12
	C	6	5SX4106-7	18,00	12
	C	8	5SX4108-7	18,00	12
	C	10	5SX4110-7	18,00	12
	C	16	5SX4116-7	18,00	12
	C	20	5SX4120-7	18,00	12
	C	25	5SX4125-7	18,00	12
	C	32	5SX4132-7	20,00	12
	C	40	5SX4140-7	24,00	12
	C	50	5SX4150-7	29,00	12
	C	63	5SP4163-7	53,00	12
	C	80	5SP4180-7	63,00	6
	C	100	5SP4191-7	75,00	6
	C	125	5SP4192-7	81,00	6



1 Kutup



5SP41...

Üç fazlı anahtarlı otomatik sigortalar

Yavaş Karakterli	C	0.5	5SX4305-7	88,00	4
	C	1	5SX4301-7	88,00	4
	C	1.6	5SX4315-7	88,00	4
	C	2	5SX4302-7	88,00	4
	C	3	5SX4303-7	88,00	4
	C	4	5SX4304-7	88,00	4
	C	6	5SX4306-7	77,00	4
	C	8	5SX4308-7	77,00	4
	C	10	5SX4310-7	77,00	4
	C	16	5SX4316-7	77,00	4
	C	20	5SX4320-7	77,00	4
	C	25	5SX4325-7	77,00	4
	C	32	5SX4332-7	80,00	4
	C	40	5SX4340-7	81,00	4
	C	50	5SX4350-7	109,00	4
	C	63	5SP4363-7	134,00	4
	C	80	5SP4380-7	237,00	2
	C	100	5SP4391-7	240,00	2
	C	125	5SP4392-7	260,00	2



5SX43...



5SP43...

3 Kutup



Malzeme Cinsi	Tip	Anma Akımı I_n (A)	Sipariş No	Birim Fiyatı YTL/Adet	Adet / Kutu
---------------	-----	----------------------	------------	-----------------------	-------------

25 kA OTOMATLAR 230 / 400 V AC EN 60 947-2

yeni

Üç fazlı anahtarlı otomatik sigortalar



5SY8...

3 Kutup



Yavaş Karakterli

Tip	Anma Akımı I_n (A)	Sipariş No	Birim Fiyatı YTL/Adet	Adet / Kutu
C	6	5SY8306-7	159,00	4
C	10	5SY8310-7	159,00	4
C	16	5SY8316-7	159,00	4
C	20	5SY8320-7	159,00	4
C	25	5SY8325-7	159,00	4
C	32	5SY8332-7	160,00	4
C	40	5SY8340-7	163,00	4
C	50	5SY8350-7	178,00	4
C	63	5SY8363-7	187,00	4



5ST3010



OTOMATİK SİĞORTALAR İÇİN YARDIMCI DONANIMLAR

5SP4 ve 5SY serileri için yardımcı donanımlar

Yardımcı Kontaktlar

Yardımcı Kontakt	AC 230V, 6A	Sipariş No	Birim Fiyatı YTL/Adet	Adet / Kutu
1NO+1NC Yardımcı Kontakt	AC 230V, 6A	5ST3010	32,00	1
2NO Yardımcı Kontakt	AC 230V, 6A	5ST3011	32,00	1
2NC Yardımcı Kontakt	AC 230V, 6A	5ST3012	32,00	1

Arıza İhbar Kontaktları

Arıza İhbar Kontakt	AC 230V, 6A	Sipariş No	Birim Fiyatı YTL/Adet	Adet / Kutu
1NO+1NC Arıza İhbar Kontakt	AC 230V, 6A	5ST3020	56,00	1
2NO Arıza İhbar Kontakt	AC 230V, 6A	5ST3021	56,00	1
2NC Arıza İhbar Kontakt	AC 230V, 6A	5ST3022	56,00	1

Açma Bobini

Açma Bobini	AC 110-415 V	Sipariş No	Birim Fiyatı YTL/Adet	Adet / Kutu
Açma Bobini	AC 110-415 V	5ST3030	69,00	1

Düşük Gerilim Bobini

Düşük Gerilim Bobini	AC 230V	Sipariş No	Birim Fiyatı YTL/Adet	Adet / Kutu
Düşük Gerilim Bobini	AC 230V	5ST3040	140,00	1

(5ST3 Yardımcı donanımlar birbirine takılabilir.)



5ST3020



5ST3030



5ST3030



5ST3040



5ST3040

35 mm. Çelik Ray

35x7.5 ithal çelik, 2 m	Sipariş No	Birim Fiyatı YTL/Adet	Adet / Kutu
35x7.5 ithal çelik, 2 m	5ST1141	10,00	20
35x7.5 ithal çelik, 2 m, delikli	5ST1145	14,00	20

5SP4 ve 5SY serileri otomatik sigortaların yardımcı donanımları yukarıdakiler ile sınırlı değildir.

Diğer yardımcı donanımlar için satış birimlerimizle temasa geçiniz.

NO : Kapayan kontakt (Normalde açık) NC : Açan kontakt (Normalde kapalı)

Malzeme Cinsi	Sipariş No	Birim Fiyatı YTL /Adet	Adet /Kutu
---------------	------------	------------------------	------------

OTOMATİK SİGORTALAR İÇİN YARDIMCI DONANIMLAR

5SQ serisi için yardımcı donanımlar



5ST2204



5ST2203

Müşterek Bara (210 mm)

35 mm² irtibat klemensi hariç

5SQ tipi 12 adet >N< Otomat için bir fazlı

5SQ tipi 4 adet >N< Otomat için üç fazlı

5ST2205

9,50

1

5ST2204

25,00

1

İrtibat Klemensi (35 mm²)

5SQ tipi >N< Otomat için

5ST2203

19,00

1

5SX serisi için yardımcı donanımlar

Yardımcı Kontaklar

1NO+1NC Yardımcı Kontak AC 230V, 6A

5SX9100

32,00

1

2NO Yardımcı Kontak AC 230V, 6A

5SX9101

32,00

1

2NC Yardımcı Kontak AC 230V, 6A

5SX9102

32,00

1

Arıza İhbar Kontakları

1NO+1NC Arıza İhbar Kontak AC 230V, 6A

5SX9200

56,00

1

2NO Arıza İhbar Kontak AC 230V, 6A

5SX9201

56,00

1

2NC Arıza İhbar Kontak AC 230V, 6A

5SX9202

56,00

1

Açma Bobini AC 110-415V
(5SX9 Yardımcı donanımlar birbirine takılabilir.)

5SX9300

69,00

1

5SX serisi Otomatlar için devreyi kontrol altında tutma kilidi, 1 kutup

Açık (Kırmızı)

5ST2168

22,00

10

Kapalı (Saydam)

5ST2170

22,00

10

Müşterek Bara (210 mm), kapaklı, Cu bara

Bir fazlı, 10 mm²

5ST2137

12,00

25

İki fazlı, 10 mm²

5ST2138

15,50

10

Üç fazlı, 10 mm²

5ST2140

16,50

10

Bir fazlı, 16 mm²

5ST2142

16,50

25

İki fazlı, 16 mm²

5ST2143

19,00

10

Üç fazlı, 16 mm²

5ST2144

24,00

10

Üç faz+Nötr, 16 mm²

5ST2145

33,00

10

Müşterek Bara Kapağı

Bir ve iki faz için

5ST2155

1,60

10

Üç ve Üç faz + Nötr için

5ST2156

1,60

10

İrtibat klemensi (35 mm²), izoleli

5ST2157

6,60

10

Bara klemensleri (10x3 Bara için)

1.5-16 mm²

8US1921-2BA00

4,50

100

4-35 mm²

8US1921-2BB00

8,00

50

5SQ ve 5SX serileri otomatik sigortaların yardımcı donanımları yukarıdakiler ile sınırlı değildir.

Diğer yardımcı donanımlar için satış birimlerimizle temasa geçiniz.

NO : Kapayan kontak (Normalde açık) NC : Açan kontak (Normalde kapalı)



5SG7713



5SG7133



D01



D02



5TT3402

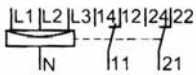

5TT3194

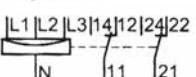

Malzeme Cinsi	Boy	Kutup Sayısı	Anma Akımı I _n (A)	TE*	Sipariş No	Birim Fiyatı YTL / Adet	Adet / Kutu
---------------	-----	--------------	-------------------------------	-----	------------	-------------------------	-------------

MINIZED ve NEOZED SİGORTALAR

yeni

MINIZED Sigortalar (NEOZED Sigortası Hariç)

D01 Boy için ; 230/400 V AC 2 A'den 16 A'e kadar kumanda devrelerinde, ölçü aletlerinde kullanılır,	D01	1	16	1	5SG7713	33,00	3
		1+N		2	5SG7753	69,00	2
		2		2	5SG7723	92,00	2
		3		3	5SG7733	114,00	1
		3+N		4	5SG7763	138,00	1
D02 Boy için ; 230/400 V AC 20 A'den 63 A'e kadar Kısa Devre Kesme Kapasitesi 50kA AC, 8 kA DC Yük Altında Anahtarlama Yapılır.	D02	1	63	1.5	5SG7113	65,00	3
		1+N		3	5SG7153	126,00	2
		2		3	5SG7123	138,00	2
		3		4.5	5SG7133	140,00	1
		3+N		6	5SG7163	158,00	1

Not : D02 Boy >N< MINIZED Sigortalara 5T3010 yardımcı kontak takılabilir. (1NO+1NC)

Malzeme Cinsi	Boy	Anma Akımı I _n (A)	Renk	Sipariş No	Birim Fiyatı YTL / Adet	Adet / Kutu
---------------	-----	-------------------------------	------	------------	-------------------------	-------------

NEOZED Sigortalar (>N< MINIZED Sigortalar için)

>N< MINIZED için kullanılan sigortalar 400 V AC, 250 V DC Çalışma sınıfı : gL/gG	D01	2	Pembe	5SE2302	1,70	10
		4	Kahverengi	5SE2304	1,70	
		6	Yeşil	5SE2306	1,70	
		10	Kırmızı	5SE2310	1,30	
		16	Gri	5SE2316	1,30	
	D02	20	Mavi	5SE2320	1,40	10
		25	Sarı	5SE2325	1,40	
		32	Siyah	5SE2332	1,90	
		35	Siyah	5SE2335	1,90	
		40	Siyah	5SE2340	1,90	
		50	Beyaz	5SE2350	1,90	
		63	Bakır	5SE2363	1,90	

Malzeme Cinsi	Tip	Sipariş No	Birim Fiyatı YTL / Adet	Adet / Kutu
---------------	-----	------------	-------------------------	-------------

DÜŞÜK GERİLİM RÖLESİ

Düşük gerilim ve faz kesilmesi izleme Bırakma: 0.7xUc , Çekme : 0.9xUc Aşırı gerilim sınırı :1.1xUc Ue =230V AC, Ie=4A 2 Enversör kontak 2 Otomat genişliği , raya montaj	Simetrik izleme *N'e karşı 1,2 veya 3 fazın izlenmesi *Uc = 230 / 400 V AC Asimetrik izleme *Asimetrik algılama, faz simetrisinin %6-8'idir. *N'e karşı sadece 3 fazın izlenmesi *Uc =400 V AC	5TT3402	280,00	1
		5TT3404	330,00	1

AŞIRI GERİLİM RÖLESİ

Aşırı gerilim izleme Bırakma: 0.9-1.3xUc (ayarlanabilir) Çekme : Histeresis'inin %4'ü Aşırı gerilim sınırı :1.35xUc Ue =230V AC, Ie=4A 2 Enversör kontak 2 Otomat genişliği , raya montaj	Simetrik izleme *N'e karşı 1,2 veya 3 fazın izlenmesi *Uc = 230 / 400 V AC Asimetrik izleme *Asimetrik algılama, faz simetrisinin %6-8'idir. *N'e karşı sadece 3 fazın izlenmesi *Uc =400 V AC	5TT3194	280,00	1
		5TT3195	330,00	1



5TE71...

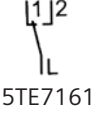

5TE7161

5TE47...



5TE4700

5TE5700

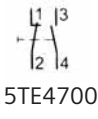

5TE4701

5TE4702

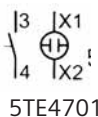

5TE4701

5TG803...



5TG8004



5TE4702



5TG8004



5TT39...

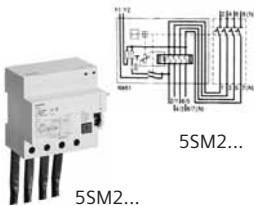
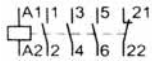
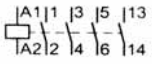

5SM2...

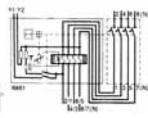

5SM2...



5SZ9212

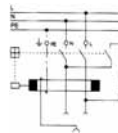

Malzeme Cinsi	Nominal Gerilim	Anma Akımı I _n (A)	Sipariş No	Birim Fiyatı YTL / Adet	Adet / Kutu
---------------	-----------------	-------------------------------	------------	-------------------------	-------------

>N< ANAHTARLAR

Mandallı, korumasız, devre açma-kapama anahtarı

>N< Işıklı anahtar	230	16	5TE7101	59,00	12
>N< Enversör anahtar	230	16	5TE7161	44,00	12
>N< Vaevien anahtar	230	16	5TE7141	53,00	12
>N< Işıksız buton 1NO+1NC	230	6	5TE4700	42,00	12
>N< Işıklı buton 1NO	230	6	5TE4701	52,00	12
1NC	230	6	5TE4702	52,00	12
>N< Sinyal Lambası (Kapasız)			5TE5700	32,00	12
Ampul Kapağı Renksiz			5TG8035	3,50	10
Kırmızı			5TG8034	3,50	10
Yeşil			5TG8036	3,50	10
>N< Yedek Ampul	220		5TG8004	8,50	10

>N< MİNİ KONTAKTÖRLER

Malzeme Cinsi	Anma Gücü (kW)	Anma Akımı (A)	Kontak NO NC	Kumanda Gerilimi	Sipariş No	Birim Fiyatı YTL / Adet	Adet / Kutu
Insta Tıp-Kapaklı	4	8,4	4 -	24	5TT3985	26,00	10
AC-1: 20A	4	8,4	4 -	110	5TT3984	26,00	10
Akkorfl. Lamba	4	8,4	4 -	230/220	5TT3983	26,00	10
1600 W Kutup							
Flouresant Lamba:	4	8,4	3 1	24	5TT3990	26,00	10
18 W 43 Adet/kutup	4	8,4	3 1	110	5TT3988	26,00	10
36 W 37 Adet/kutup	4	8,4	3 1	230/220	5TT3987	26,00	10

Malzeme Cinsi	Eşik Akımı I _{Δn} (mA)	Nominal Gerilim U _n (V)	Anma Akımı I _n (A)	Sipariş No	Birim Fiyatı YTL / Adet	Adet / Kutu
---------------	---------------------------------	------------------------------------	-------------------------------	------------	-------------------------	-------------

FI-BLOKLAR*

Trifaze,	30	400	80/100	5SM2347-0	940,00	1
3 Faz+Nötr bağlantılı	300	400	80/100	5SM2647-0	410,00	1

* FI-Bloklar mutlaka 5SP44 Serisi, 3 Faz+Nötr kesmeli >N< Otomatlar ile birlikte kullanılmalıdır. Harici bir anahtar bağlantısıyla uzaktan açtırma yapılabilir.

HATA AKIMI KORUMA ANAHTARLI SIVA ALTI PRİZLER

30	230	16	5SZ9212	240,00	1
----	-----	----	---------	--------	---

Malzeme Cinsi	Eşik Akımı $I_{\Delta n}$ (mA)	Nominal Gerilim U_n (V)	Anma Akımı I_n (A)	Sipariş No	Birim Fiyatı YTL / Adet	Adet / Kutu
---------------	-----------------------------------	------------------------------	-------------------------	------------	----------------------------	----------------

HATA AKIMI KORUMA ANAHTARLARI-FI (KAÇAK AKIM KORUMA RÖLELERİ)



5SM131...
5SM161...

Monofaze,
Faz+Nötr Bağlantılı

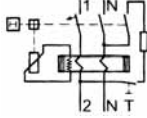

30	240	25	5SM1312-0	68,00	1
		40	5SM1314-0	70,00	1
		63	5SM1316-0	98,00	1
		80	5SM1317-0	170,00	1
300	240	25	5SM1612-0	62,00	1
		40	5SM1614-0	64,00	1
		63	5SM1616-0	78,00	1
		80	5SM1617-0	130,00	1
30	400	25	5SM1342-0	90,00	1
		40	5SM1344-0	92,00	1
		63	5SM1346-0	110,00	1
		80	5SM1347-0	260,00	1
		100	5SM3348-0	440,00	1
		125	5SM3345-0	540,00	1
		300	400	25	5SM1642-0
300	400	40	5SM1644-0	79,00	1
		63	5SM1646-0	96,00	1
		63*	5SM1646-8	350,00	1
		80	5SM1647-0	195,00	1
		100	5SM3648-0	350,00	1
		125	5SM3645-0	450,00	1



5SM33...
5SM36...

Trifaze,
3 Faz+Nötr Bağlantılı

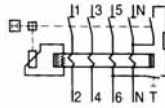

* SELEKTİF



5SW3000

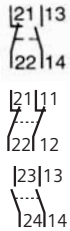

5SM1 serisi için yardımcı kontaklar

1NO + 1NC	AC 230 V, 6 A	5SW3000	54,00	1
2NC	AC 230 V, 6 A	5SW3001	54,00	1
2NO	AC 230 V, 6 A	5SW3002	54,00	1

5SM3 serisi için yardımcı kontak



1NO + 1NC	AC 230 V, 6 A	5SW3330	54,00	1
-----------	---------------	---------	-------	---

HATA AKIMI KORUMA ANAHTARLI >N< OTOMATLAR-FI/LS (YENİ KOMBİNE CİHAZLARI)

Kaçak Akım Koruma Röleli >N< Otomatlar



5SU13...
5SU16...
5SU67...

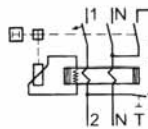

Monofaze	C 6A, 4,5 kA	30	240	6	5SU1353-1KK06	88,00	1
	C 10A,			10	5SU1353-1KK10	88,00	1
	C 16A,			16	5SU1353-1KK16	88,00	1
	C 20A,			20	5SU1353-1KK20	88,00	1
	C 25A,			25	5SU1353-1KK25	88,00	1
	C 32A,			32	5SU1353-1KK32	88,00	1
	C 40A			40	5SU1353-1KK40	88,00	1
Monofaze	C 6A, 4,5 kA	300	240	6	5SU1653-1KK06	86,00	1
	C 10A,			10	5SU1653-1KK10	86,00	1
	C 16A,			16	5SU1653-1KK16	86,00	1
	C 20A,			20	5SU1653-1KK20	86,00	1
	C 25A,			25	5SU1653-1KK25	86,00	1
	C 32A,			32	5SU6747-0KW32	86,00	1
	C 40A,			40	5SU6747-0KW40	86,00	1

ALÇAK GERİLİM PARAFUDRLARI

yeni

Alçak Gerilim için Yıldırıma Karşı Koruyucu Parafudrlar (B Sınıfı, Sınıf I, Tip 1)

5SD7412-1

5SD7413-1

5SD7414-1

- B Sınıfı, Sınıf I, Tip 1 (Elektrik sayacı öncesi kullanımı için)
- Değiştirilebilir koruma terminalli
- Enversör katkılı
- Anma Gerilimi U_n : 230/400 V AC
- Maksimum İşletme Gerilimi U_c : 350 V AC (L/N, N/PE, L/PEN)
- Koruma sınır gerilimi $\leq 1,5$ kV (L/N, N/PE, L/PEN)
- Açma Süresi $t_A \leq 100$ ns
- Maksimum ön sigorta 315 A gL/gG
- İletken kesidi : 35 mm² (tek telli), 25 mm² (ince çok telli)
- Ortam sıcaklığı : -40 °C'den + 80°C
- Koruma sınıfı IP20
- Montaj şekli : 35 mm standart çelik ray

Malzeme Cinsi	Kısa Devre Kesme Kapasiteleri					TE*	Sipariş No	Birim Fiyatı YTL / Adet	Adet / Kutu
	I_{imp} (10/350µs) ve I_n (8/20µs) (kA)			I_{ff} (AC)					
	L/N veya L/PEN		N/PE	L/N veya L/PEN (kA)	N/PE (A)				
	1 kutup	3 kutup							
2 kutuplu TT ve TN-S sistemleri için	25	100	100	50	100	4	5SD7412-1	820,00	1
3 kutuplu TN-C sistemleri için	25	75	-	50	-	6	5SD7413-1	1.100,00	1
4 kutuplu TT ve TN-S sistemleri için	25	100	100	50	100	8	5SD7414-1	1.450,00	1

2-kutuplu
5SD7 412-1

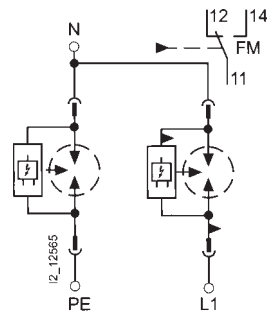

3-kutuplu
5SD7 413-1



4-kutuplu
5SD7 414-1

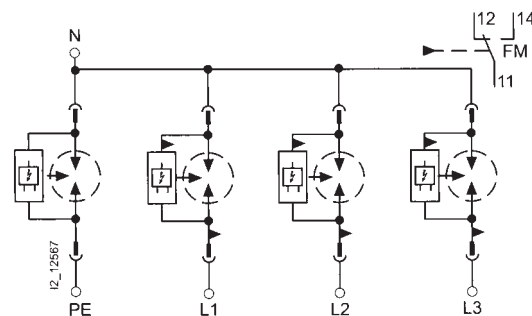

* TE, 1 otomat için genişlik birimi olup 18 mm'dir.

ALÇAK GERİLİM PARAFUDRLARI

Alçak Gerilim için Kombine Parafudrlar (B Sınıfı, Sınıf I, Tip 1 ve C Sınıfı, Sınıf II, Tip 2)

yeni



5SD7442-1



5SD7443-1



5SD7444-1

- B Sınıfı, Sınıf I, Tip 1 ve C Sınıfı, Sınıf II, Tip 2
- Değiştirilebilir koruma terminali
- Optik fonksiyon ve dreje göstergesi mevcut
- Enversör katkılı
- Anma Gerilim U_n : 230 / 400 V AC
- Maksimum İşletme Gerilimi U_c : 255 V AC (L/N, N/PE, L/PEN)
- Koruma Sınır Gerilimi $U_p \leq 1,5$ kV (L/N, N/PE, L/PEN)
- Maksimum işletme geriliminde oluşan Deşarj Akımı A_{rms} : 50 kA
- Açma Süresi $t_A \leq 100$ ns
- Maksimum ön sigorta 315 A gL / gG
- İletken kesidi : 35 mm² (tek telli), 25 mm² (ince çok telli)
- Ortam sıcaklığı : -40 °C'den + 80°C
- Koruma sınıfı IP20
- Montaj şekli : 35 mm standart çelik ray

Malzeme Cinsi	Kısa Devre Kesme Kapasiteleri					TE*	Sipariş No	Birim Fiyatı YTL / Adet	Adet / Kutu
	I_{imp} (10/350µs) ve I_n (8/20µs) (kA)			I_{ff} (AC)					
	L/N veya L/PEN		N/PE	L/N veya L/PEN (kA)	N/PE (A)				
	1 kutup	3 kutup							
2 kutuplu TT ve TN-S sistemleri için	25	100	100	25	100	4	5SD7442-1	840,00	1
3 kutuplu TN-C sistemleri için	25	75	-	25	-	6	5SD7443-1	1.400,00	1
4 kutuplu TT ve TN-S sistemleri için	25	100	100	25	100	8	5SD7444-1	1.700,00	1

2-kutuplu

5SD7 442-1

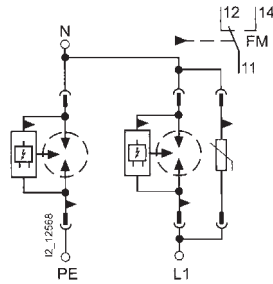

3-kutuplu

5SD7 443-1

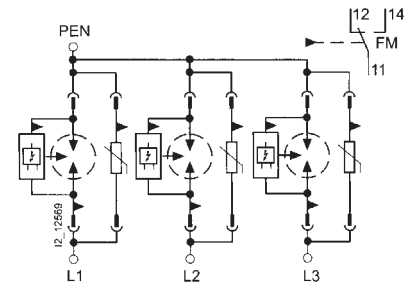

4-kutuplu

5SD7 444-1

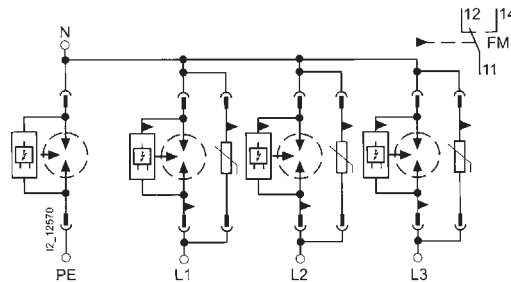

* TE, 1 otomat için genişlik birimi olup 18 mm'dir.

ALÇAK GERİLİM PARAFUDRLARI

Alçak Gerilim için Aşırı Gerilim Sınırlayıcısı Parafudrlar (C Sınıfı, Sınıf II, Tip 2)

- C Sınıfı, Sınıf II, Tip 2 (Elektrik sayacı sonrası kullanımı için)
- Değiştirilebilir koruma terminalli
- Optik fonksiyon ve arıza göstergesi mevcut
- İstenildiği taktirde enversör kontaklı
- İletken kesidi : 35 mm² (tek telli), 25 mm² (ince çok telli)
- Maksimum ön sigorta 125 A gL/gG
- Ortam sıcaklığı : -40 °C'den + 80°C
- Koruma sınıfı IP20
- Montaj şekli : 35 mm standart çelik ray

Yeni



5SD7461-1



5SD7481-0



5SD7463-1



5SD7464-1

Malzeme Cinsi	Anma Gerilimi U _n (V) AC	Maksimum İşletme Gerilimi U _c (V) AC		Kısa Devre Kesme Kapasitesi (kA)			Açma Süresi t _A (ns)	TE*	Sipariş No	Birim Fiyatı YTL / Adet	Adet / Kutu
		1 kutuplu için L/N	N/PE	I _n (8/20µs)	I _{mix} (8/20µs)	Koruma sınır gerilimi U _p (kV)					
1 kutuplu	230	350	-	20 L/N	40 L/N	≤1,4 L/N	≤ 25 L/N	1	5SD7461-0	90,00	1
1 kutuplu Enversör kontaklı	230	350	-	20 L/N	40 L/N	≤1,4 L/N	≤ 25 L/N	1	5SD7461-1	95,00	1
1 kutuplu N/PE	230	-	260	20 N/(PE)	40 N/(PE)	≤1 N/PE	≤ 100 N/PE	1	5SD7481-0	120,00	1
3 kutuplu TN-C sistemleri için 3+0 devreli	230/400	350	-	20/60 L/N veya 20 N/(PE) 1 kutup / 3 kutup	40/120 L/N veya 20 N/(PE) 1 kutup / 3 kutup	≤1,4 L/N veya L/PEN	≤ 25 L/N veya L/PEN	3	5SD7463-0	250,00	1
3 kutuplu enversör kontaklı TN-C sistemleri için 3+0 devreli	230/400	350	-	20/60 L/N veya 20 N/(PE) 1 kutup / 3 kutup	40/120 L/N veya 20 N/(PE) 1 kutup / 3 kutup	≤1,4 L/N veya L/PEN	≤ 25 L/N veya L/PEN	3	5SD7463-1	300,00	1
4 kutuplu TT ve TN-S sistemleri için 3+1 devreli	230/400	350	264	20 L/N veya N/PE 1 kutup / 3 kutup 20 N/PE	20 L/N veya N/PE 1 kutup / 3 kutup 20 N/PE	≤1,4 L/N veya L/PEN ≤1,5 N/PE	≤ 25 L/N veya L/PEN ≤ 100 N/PE	4	5SD7464-0	310,00	1
4 kutuplu enversör kontaklı TT ve TN-S sistemleri için 3+1 devreli	230/400	350	264	20 L/N veya N/PE 1 kutup / 3 kutup 20 N/PE	20 L/N veya N/PE 1 kutup / 3 kutup 20 N/PE	≤1,4 L/N veya L/PEN ≤1,5 N/PE	≤ 25 L/N veya L/PEN ≤ 100 N/PE	4	5SD7464-1	390,00	1

5SD7 461-

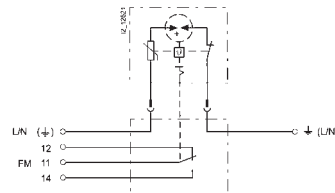

5SD7 461-0 kontaklar

5SD7 463-

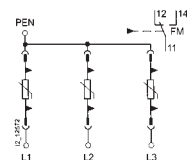

5SD7 463-0 kontaklar

5SD7 466-

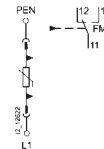

5SD7 466-0 kontaklar

5SD7 481-0



5SD7 464-

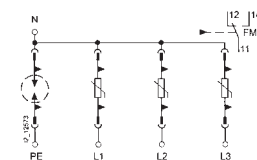

5SD7 464-0 kontaklar

* TE, 1 otomat için genişlik birimi olup 18 mm'dir.

ALÇAK GERİLİM PARAFUDRLARI

Alçak Gerilim için Aşırı Gerilim Sınırlayıcısı Parafudrlar (D Sınıfı, Sınıf III, Tip 3)

- D Sınıfı, Sınıf III, Tip 3
- Değiştirilebilir koruma terminalli
- Optik fonksiyon ve arıza göstergesi mevcut
- Enversör kontaklı
- Açma Süresi $t_A \leq 100$ ns
- Maksimum ön sigorta 25 A gL/gG
- Maksimum iletken kesidi : 4 mm² (tek telli) , 2 mm² (çok ince telli)
- Ortam sıcaklığı : -40 °C'den + 85°C
- Koruma sınıfı IP20
- Montaj şekli : 35 mm standart çelik ray

yeni



5SD7432-1



5SD7434-1

Malzeme Cinsi	Anma Gerilimi	Anma Akımı (30°C'de) I_n (A)	Maksimum İşletme Gerilimi U_c (V)		Kısa Devre Kesme Kapasitesi (kA)		Koruma Sınır Gerilimi U_p (V)	TE*	Sipariş No	Birim Fiyatı YTL / Adet	Adet / Kutu
	U_n (V)		AC	DC	I_n (8/20µs)	I_{mix} (8/20µs)					
2 kutuplu	230	26	253	275	3	10	$\leq 1500/\leq 600$	1	5SD7432-1	190,00	1
2 kutuplu	120	26	150	200	2,5	10	$\leq 850/\leq 350$	1	5SD7432-2	215,00	1
2 kutuplu	60	26	100	130	2,5	6,5	$\leq 700/\leq 250$	1	5SD7432-3	215,00	1
2 kutuplu	24	26	34	44	1	2	$\leq 550/\leq 100$	1	5SD7432-4	195,00	1
4 kutuplu	230/400	3x26	335	-	1,5	4,5	≤ 1200	2	5SD7434-1	430,00	1

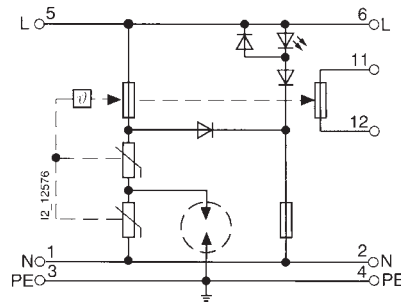
2-kutuplu
5SD7 432-

* TE, 1 otomat için genişlik birimi olup 18 mm'dir.

ALÇAK GERİLİM PARAFUDRLARI

Alçak Gerilim için Aşırı Gerilim Sınırlayıcısı Koruma Adaptörleri

- D Sınıfı, Sınıf III, Tip 3
- Anma Gerilimi U_n : 230 V AC
- Maksimum İşletme Gerilimi U_c : 275 V AC (L/N)
 U_c : 360 V AC (L-(N)-PE)
- Koruma sınır gerilimi $U_p \leq 1,2$ kV
- Anma akımı I_n : 16 A (30°C ortam sıcaklığında)
- Kısa devre kesme kapasitesi $I_n (8/20\mu s)$: 3 kA
- Açma Süresi $t_A \leq 25$ ns
- Bu değerler hat değerleridir. Yük değerlerini kataloglarımızda bulabilirsiniz.
- Ortam sıcaklığı: -25 °C'den + 75°C
- Koruma sınıfı IP20

yeni



5SD7435-0



5SD7435-2



5SD7435-3



5SD7435-5



5SD7435-6



5SD7435-7

Malzeme Cinsi	Sipariş No	Birim Fiyatı YTL / Adet	Adet / Kutu
Prizler için Telekomünikasyon cihazları / TAE için ISDN / RDSL için TV / Radyo için Telekomünikasyon cihazları / RJ12 için SAT (uydu) için	5SD7435-0	110,00	1
	5SD7435-2	170,00	1
	5SD7435-3	195,00	1
	5SD7435-5	165,00	1
	5SD7435-6	170,00	1
	5SD7435-7	165,00	1

5SD7 435-0

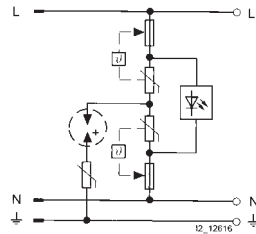

5SD7 435-2

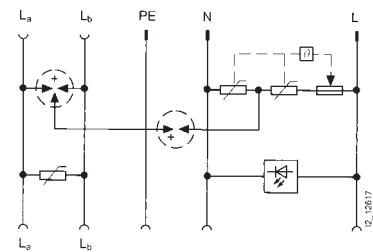

5SD7 435-3

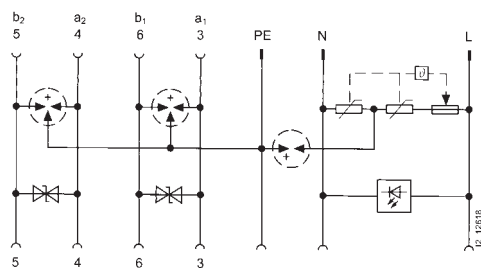

5SD7 435-5, 5SD7 435-7

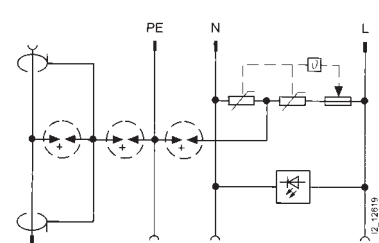

5SD7 435-6

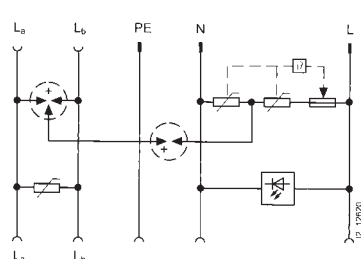

ALÇAK GERİLİM PARAFUDRLARI

Alçak Gerilim Parafudrları İçin Yardımcı Donanımlar

yeni



5SD7490-1



5SD7418-0



5SD7448-0



5SD7428-1



5SD7468-1

Malzeme Cinsi	Sipariş No	Birim Fiyatı YTL / Adet	Adet / Kutu
Parafudr için geçiş klemensi	5SD7490-1	60,00	1
Koruma terminali L/N 5SD741 ... için	5SD7418-1	300,00	1
Koruma terminali N/PE 5SD741 ... 5SD744... için	5SD7418-0	300,00	1
Koruma terminali L/N 5SD744... için	5SD7448-1	410,00	1
Koruma terminali LN 5SD742 ... 5SD744... için	5SD7428-1	100,00	1
Koruma terminali N/PE 5SD742 ... 5SD744... için	5SD7428-0	120,00	1
Koruma terminali L/N 5SD746... için	5SD7468-1	70,00	1
Koruma terminali N/PE 5SD746... için	5SD7488-0	100,00	1
Koruma terminali U_n :230 V 5SD7432... için	5SD7437-1	150,00	1
Koruma terminali U_n : 120 V 5SD7432... için	5SD7437-2	150,00	1
Koruma terminali U_n : 60 V 5SD7432... için	5SD7437-3	150,00	1
Koruma terminali U_n : 24 V 5SD7432... için	5SD7437-4	150,00	1
Koruma terminali 5SD7434-1 için	5SD7438-1	300,00	1

Alçak Gerilim Parafudrları İçin Kategoriler

	Alman Standardı VDE 0675-6	Uluslararası Standart IEC 61643-1	Avrupa Standardı EN 61643-11
Yıldırıma karşı koruyucu parafudr	B Sınıfı	Sınıf I	Tip 1
Aşırı gerilim sınırlayıcısı parafudr (Dağıtım panoları için)	C Sınıfı	Sınıf II	Tip 2
Aşırı gerilim sınırlayıcısı parafudr (Dağıtım kutuları için)	D Sınıfı	Sınıf III	Tip 3

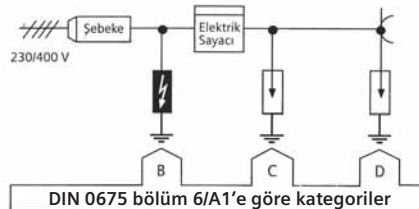

Topraklama bağlantısını göstermek için iki harf kullanılır ve aşağıdaki anlama gelirler.

- 1. Harf :** Akım kaynağının topraklama şartlarını ifade eder.
T : Akım kaynağının direkt topraklanması (işletme toprağı)
I : Bütün aktif parçaların toprağa karşı izole edilmesi veya aktif parça ile toprak arasındaki bağlantıyı bir empedans ile yapmak
- 2. Harf :** Kullanıcı tesislerindeki cisimlerin topraklama şartlarını ifade eder.
T : Cisim direkt olarak kendi topraklama sistemine
N : Cisim direkt olarak işletim toprağına bağlanmıştır.

T : Terre - Toprak (Terre, Earth)
I : İzole - İzolasyon (Insulation, Isolation)
N : Nötr - Nötr (Neutral, Neutre)
PE : Protection Earth
S : Ayrılmış (Separated, Separe)
C : Kombine edilmiş (Combined, Combine)



5TT4101-0



5TT4104-0



5TT4900



5TT5800-0



5TT5830-0



5TT5840-0



5TT5910-0

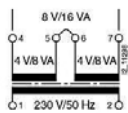

4AC3516

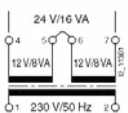

4AC3616

Malzeme Cinsi	İşletme Gerilimi U _e V AC	İşletme Akımı I _e A AC	Kumanda Gerilimi U _c V AC	Kontakt		TE*	Sipariş No	Birim Fiyatı YTL /Adet	Adet / Kutu
				NO	NC				

UZAKTAN KUMANDA DARBE AKIM ŞALTERİ

yeni

- Kumanda Gerilimi: (0,80...1,1)xU_c
- Yük altında 50.000 açma-kapama
- İşletme sıcaklığı: -10...+40 °C
- Koruma sınıfı IP20

250	16	230	1	-	1	5TT4101-0	53,00	1
400	16	230	2	-	1	5TT4102-0	77,00	1
400	16	230	3	-	2	5TT4103-0	105,00	1
400	16	230	4	-	2	5TT4104-0	125,00	1
250	16	230	1	1	1	5TT4105-0	77,00	1

Diğer kumanda gerilimli uzaktan kumanda darbe akım şalterleri için satış birimlerimizle temasa geçiniz.

Uzaktan Kumanda Darbe Akım Şalterleri İçin Yardımcı Kontakt

1 CO	250	5	-	-	-	0,5	5TT4900	39,00	1
------	-----	---	---	---	---	-----	---------	-------	---

INSTA KONTAKTÖRLER

yeni

- Konutlarda, otellerde, hastanelerde vs... yerlerde kullanılan, standart 35 mm'lik raya montajı yapılan mini kontaktörler
- Kumanda Gerilimi: (0,85...1,1)xU_c
- 50/60 Hz
- Mekanik açma-kapama ömrü: 3 milyon
- İşletme sıcaklığı: -5...+55 °C
- Koruma sınıfı IP20

250	20	230	2	-	1	5TT5800-0	58,00	1
			1	1		5TT5801-0	58,00	1
			-	2		5TT5802-0	58,00	1
440	25	230	4	-	2	5TT5830-0	70,00	1
			3	1		5TT5831-0	70,00	1
			2	2		5TT5832-0	70,00	1
			-	4		5TT5833-0	70,00	1
440	40	230	4	-	3	5TT5840-0	150,00	1
			3	1		5TT5841-0	150,00	1
			2	2		5TT5842-0	150,00	1
			-	4		5TT5843-0	150,00	1
440	63	230	4	-	3	5TT5850-0	230,00	1
			3	1		5TT5851-0	230,00	1
			2	2		5TT5852-0	230,00	1
			-	4		5TT5853-0	230,00	1

INSTA Kontaktörler İçin Yardımcı Kontaktlar

INSTA kontaktöre maksimum 1 adet kontak takılabilir

230	6	-	2	-	0,5	5TT5910-0	47,00	1
AC-15	AC-15'te 4							
230	6	-	1	1	0,5	5TT5910-1	47,00	1
AC-15	AC-15'te 4							

Diğer kumanda gerilimli INSTA kontaktörler için satış birimlerimizle temasa geçiniz.

TRAFOLAR

yeni

Malzeme Cinsi	Primer Gerilimi U _e V AC	Sekonder Gerilimi U _{sec} V AC	Sekonder Akımı I _{sec} A AC	Anma Gücü P _s VA	TE*	Sipariş No	Birim Fiyatı YTL /Adet	Adet / Kutu
---------------	---	---	--	-----------------------------------	-----	------------	---------------------------	----------------

Seri veya paralel bağlanabilen iki sekonder gerilimli trafolar

230	2x4/8	2x2/2	16	3	4AC3516	66,00	1
230	2x12/24	2x0,67/0,67	16	3	4AC3616	73,00	1

TE, 1 otomat için genişlik birimi olup, 18 mm'dir.
NO: Kapayan kontak (Normalde açık) NC: Açan kontak (Normalde kapalı)
CO: Enversör kontak



7LF4...

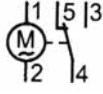

Malzeme Cinsi	İşletme Gerilimi U _e V AC	İşletme Akımı I _e A AC	Kumanda Gerilimi U _c V AC	Kontakt	TE*	Sipariş No	Birim Fiyatı YTL / Adet	Adet / Kutu
---------------	--	---	--	---------	-----	------------	----------------------------	----------------

HAFTALIK DİJİTAL ŞALT SAATİ

56 programlı, 50 saat rezerveli	250	16	230	1 CO	2	7LF4411-0	190,00	1
---------------------------------	-----	----	-----	------	---	-----------	--------	---



7LF5...



Malzeme Cinsi	İşletme Gerilimi U _e V AC	İşletme Akımı I _e A AC	Kumanda Gerilimi U _c V AC	Kontakt	TE*	Sipariş No	Birim Fiyatı YTL / Adet	Adet / Kutu
---------------	--	---	--	---------	-----	------------	----------------------------	----------------

GÜNLÜK MEKANİK ŞALT SAATİ

Rezervesiz	250	16	230	1 NO	1	7LF5300-1	88,00	1
100 saat rezerveli	250	16	230	1 NO	1	7LF5301-1	92,00	1

Malzeme Cinsi	Sipariş No	Birim Fiyatı YTL / Adet	Adet / Kutu
---------------	------------	----------------------------	----------------

ZAMAN ŞALTERİ (MERDİVEN OTOMATI)

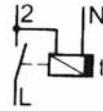

Zaman Ayar Sahası ;	1-10 Dakika	5TT1310-1	80,00	1
İşletme Gerilimi ;	230 V			
Akkor Flemanı ;	2000 W			
Flouresan ;	14x58 W			
Kontakt Akımı ;	10 A, cosφ=1			
Anma Frekansı ;	40-60 Hz			



5TE6800



5TE6801

TOPRAKLI PRİZ (RAYA MONTAJA UYGUN)

Topraklı Priz 250 V AC, 16 A, 2,5 TE*	5TE6800	30,00	1
Kapaklı Topraklı Priz 250 V AC, 16 A, 2,5 TE*	5TE6801	40,00	1

İŞLETME SAAT SAYACI

• Kumanda panoları için 00000.00h sayıcıdır. U _c =230V AC 50Hz Montaj derinliği 34mm Kumanda pano pencere kesimi 45.2mm x 45.2 mm Koruma IP 65, klemenslerde IP 20'dir.	7KT5502	55,00	1
• İşletme saat sayıcısı çerçeve 55x55mm	7KT9020	3,50	1
• Kumanda panoları için 00000.00h sayıcıdır. U _c =230V AC 50Hz 35 mm'lik standart çelik raya montaj için	7KT5804	60,00	1

Değişik gerilim ve frekanstaki işletme saat sayacıları için için satış birimlerimizle temasa geçiniz.



7KT5502



7KT580.



7KT1000

ANALOG VOLTMETRE (35 mm'lik Standart Çelik Raya Montaj İçin)

yeni

- 0...500 V AC ölçme aralığında
- 45-65 Hz
- $\pm 1,5$ ölçme hassasiyetinde ($23 \pm 1^\circ\text{C}$ 'de)
- Güç 2 VA'ın altında
- Sıcaklığın etkisi $\pm 0,03$ %/°C
- Maksimum $1 \times 6/2 \times 4$ mm² tek telli, minimum 0,75 mm² ince çok telli iletken bağlanabilir
- Ortam sıcaklığı -10...+55 °C
- 4 TE
- Koruma sınıfı IP20

7KT1000

108,00

1



7KT1020

ANALOG AMPERMETRE (35 mm'lik Standart Çelik Raya Montaj İçin)

yeni

- 45-65 Hz
- Güç 1,1 VA'ın altında
- Sıcaklığın etkisi $\pm 0,03$ %/°C
- Ortam sıcaklığı -10...+55 °C
- 4 TE
- Koruma sınıfı IP20

Direk Bağlantı İçin Analog Ampermetre

- $\pm 0,03$ ölçme hassasiyetinde ($23 \pm 1^\circ\text{C}$ 'de)
- Maksimum $1 \times 25/2 \times 16$ mm² tek telli iletken bağlanabilir
- 0...25A ölçme aralığında
- 0...40A ölçme aralığında
- 0...60A ölçme aralığında

7KT1010

102,00

1

7KT1011

118,00

1

7KT1012

122,00

1

Akım Trafolu Bağlantı İçin Analog Ampermetre

- $\pm 1/5$ ölçme hassasiyetinde ($23 \pm 1^\circ\text{C}$ 'de)
- Maksimum $1 \times 6/2 \times 4$ mm² tek telli, minimum 0.75 mm² ince çok telli iletken bağlanabilir
- 0...60A 0...60/5
- 0...150 ve 0...150/5
- 0...40A 0...400/5

7KT1020

102,00

1

Malzeme
Cinsi**Ölçüleri
mmSipariş
NoBirim Fiyatı
YTL / AdetAdet
/
Kutu**SIMBOX UNIVERSAL LC SIVA ALTI ve SIVA ÜSTÜ DAĞITIM KUTULARI****SIMBOX UNIVERSAL LC Sıva Altı Dağıtım Kutuları (Nötr klemensi dahil)**

1 sıralı 4 TE	164x264x114	8GB1121-2	17,00	1
1 sıralı 8 TE	236x264x114	8GB1121-3	19,00	1
1 sıralı 12 TE	328x264x115	8GB1121-1	26,00	1
2 sıralı 24 TE	328x434x115	8GB1122-1	50,00	1
3 sıralı 36 TE	328x599x115	8GB1123-1	75,00	1

SIMBOX UNIVERSAL LC Sıva Üstü Dağıtım Kutuları (Nötr klemensi dahil)

1 sıralı 12 TE	300x236x113	8GB1321-1	30,00	1
2 sıralı 24 TE	300x406x113	8GB1322-1	54,00	1
3 sıralı 36 TE	300x571x113	8GB1323-1	79,00	1

SIMBOX UNIVERSAL LC Yardımcı Donanım

Dağıtım kutularının yan yana bağlantısını sağlayan bağlantı parçası 1 set (2 adet) N/PE Klemens	8GB2083-0	4,00	1
	8GB2081-1	6,00	1

SIVA ÜSTÜ W / N - OTOMAT TABLOLARI

1 Adet W/N-otomat için plastik kutu	45x145x60	5ST0310	3,00	1
3-4 Adet W/N-otomat için plastik kutu	80x145x60	5ST0311	4,00	1
6-8 Adet W/N-otomat için plastik kutu	155x145x60	5ST0321	6,00	1

TE, 1 Otomat için genişlik birimi olup 18 mm'dir.

**Ölçüleri Genişlik x Yükseklik x Derinlik olarak verilmiştir.



8GB1...

Boy	Genişlik (mm)	Anma Gerilimi $U_n(A)$	Anma Akımı $I_n(A)$	Normal Tip		İlave Ön Yüzey Bayrak Göstergeli İzole Kapaklı Tip		Adet / Kutu
				Sipariş No	Birim Fiyatı YTL / Adet	Sipariş No	Birim Fiyatı YTL / Adet	

STEATİT (SERAMİK) GÖVDELİ NH-BIÇAKLI SİGORTALAR

NH-Bıçaklı Sigorta Buşonları-g/LgG



3NA6...



3NA38..

000	21	500 V AC/250 V DC	2	3NA3802	6,30	3NA6802	8,50	3			
			4	3NA3804	6,30	3NA6804	8,50	3			
			6	3NA3801	6,30	3NA6801	8,50	3			
			10	3NA3803	6,30	3NA6803	8,50	3			
			16	3NA3805	6,30	3NA6805	8,50	3			
			20	3NA3807	6,30	3NA6807	8,50	3			
			25	3NA3810	6,30	3NA6810	8,50	3			
			32	3NA3812	6,30	3NA6812	8,50	3			
			35	3NA3814	6,30	3NA6814	8,50	3			
			40	3NA3817	6,30	3NA6817	8,50	3			
00	30	500 V AC/440 V DC	50	3NA3820	6,30	3NA6820	8,50	3			
			63	3NA3822	6,30	3NA6822	8,50	3			
			80	3NA3824	6,30	3NA6824	8,50	3			
			100	3NA3830	6,30	3NA6830	8,50	3			
			125	3NA3832	6,30	3NA6832	8,50	3			
			160	3NA3836	6,30	3NA6836	8,50	3			
			1	47,2	500 V AC/440 V DC	80	3NA3124	14,40	3NA6124	21,00	3
						100	3NA3130	14,40	3NA6130	21,00	3
						125	3NA3132	14,40	3NA6132	21,00	3
						160	3NA3136	14,40	3NA6136	21,00	3
200	3NA3140	14,40				3NA6140	21,00	3			
250	3NA3144	14,40				3NA6144	21,00	3			
2	57,8	500 V AC/440 V DC	200	3NA3240	21,10	3NA6240	28,00	3			
			250	3NA3244	21,10	3NA6244	28,00	3			
			300	3NA3250	21,10	3NA6250	28,00	3			
			315	3NA3252	21,10	3NA6252	28,00	3			
			400	3NA3260	21,10	3NA6260	28,00	3			
3	71,2	500 V AC/440 V DC	500	3NA3365	44,00	-	-	3			
			630	3NA3372	44,00	-	-	3			
4	101,8	500 V AC/440 V DC	800	3NA3475	410,00	-	-	1			
			1000	3NA3480	480,00	-	-	1			
			1250	3NA3482	490,00	-	-	1			

NH-Bıçaklı Sigorta Monofaze Altlıkları*

000,00	34	690 V AC/250 V DC	160	3NH3030	8,80		3
1	49	690 V AC/440 V DC	250	3NH3230	25,00		3
2			400	3NH3330	27,00		1
3			630	3NH3430	43,00		1
4	102		1250	3NH3530	270,00		1

- Steatit (Seramik) gövdeli
- Saf ve yüksek vasıflı Quartz dolgu kumlu
- Nominal kısa devre kesme kapasitesi AC 120kA
- Düşük güç kayıpları
- Yüksek hassasiyet ve selektive

- Akım sınırlama
- Gümüş kaplamalı kontaklar
- DIN VDE 0636 ve IEC 60269'a tam uygun

Yukarıdakilere ek olarak 3NA6 Serisi NH-Bıçaklı Sigorta buşonlarının avantajları ;

- İlave ön yüzey bayrak göstergeli
- İzole edilmiş alt ve üst kapaklı

* SITOR Hızlı Sigortalar ile kullanılan NH-Bıçaklı sigorta monofaze altlıkların anma gerilimi: 1000V AC Farklı NH-Bıçaklı sigorta buşonları ve altlıkları için satış birimlerimizle temasa geçiniz.



3NH3030



3NH3230



3NH3330



3NH3430



3NH3530



3NE18...



3NE12...



3NE13...



3NE32...



3NE33..

Kullanılacak Bıçaklı Sigorta Monofaze Altlıkların Boyu	Genişlik (mm)	Anma Akımı I _n (A)	Sipariş No	Birim Fiyatı YTL / Adet	Adet / Kutu
--	---------------	-------------------------------	------------	-------------------------	-------------

SITOR HIZLI SİGORTALAR - 690 V AC, gS

00	21	16	3NE1813-0	49,00	3	
		20	3NE1814-0	49,00	3	
		25	3NE1815-0	49,00	3	
		35	3NE1803-0	49,00	3	
		40	3NE1802-0	49,00	3	
		50	3NE1817-0	49,00	3	
		63	3NE1818-0	49,00	3	
		80	3NE1820-0	53,00	3	
		30	100	3NE1021-0	58,00	3
			125	3NE1022-0	58,00	3
1	52	160	3NE1224-0	134,00	3	
		200	3NE1225-0	134,00	3	
		250	3NE1227-0	144,00	3	
2	60	315	3NE1230-0	144,00	3	
		350	3NE1331-0	194,00	3	
		400	3NE1332-0	194,00	3	
3	71,2	450	3NE1333-0	194,00	3	
		500	3NE1334-0	194,00	3	
		630	3NE1436-0	210,00	3	
		710	3NE1437-0	380,00	3	
		800	3NE1438-0	430,00	3	

SITOR HIZLI SİGORTALAR - 1000 V AC*, aR

1	52	250	3NE3227	120,00	3		
		315	3NE3230-0B	130,00	3		
2		350	3NE3231	180,00	3		
		400	3NE3232-0B	180,00	3		
		450	3NE3233	180,00	3		
		3	60	500	3NE3334-0B	180,00	3
				560	3NE3335	180,00	3
		630	3NE3336	190,00	3		
		710	3NE3337-8	190,00	3		
		800	3NE3338-8	190,00	3		
		900	3NE3340-8	270,00	3		

İşletme Sınıfı aR: Yalnız kısa devreye karşı koruma sağlar. Devrenin aşırı akımlara karşı korunabilmesi için ilave tedbirler alınmalıdır.

* 3NE3337-8 için anma gerilimi 900 V AC

* 3NE3338-8 için anma gerilimi 800 V AC

* 3NE3340-8 için anma gerilimi 690 V AC

SITOR Hızlı Sigortalar ile kullanılan NH-Bıçaklı sigorta monofaze altlıkların anma gerilimi: 1000V AC 800 V AC, 1500 V AC, 2000 V AC ve 2500 V AC anma gerilimi değerindeki SITOR hızlı sigortalar için satış birimlerimizle temasa geçiniz.

Not : Yukarıdaki SITOR sigortalar için sayfa 21'de belirtilen NH-Bıçaklı sigorta monofaze altlıkları kullanılır.



3NX1013



3NX202...



5SB4...
5SC2...



5SB2...



5SH1...



5SF1...



5SH33...

Malzeme Cinsi	Sipariş No	Birim Fiyatı YTL / Adet	Adet / Kutu
---------------	------------	-------------------------	-------------

NH-BIÇAKLI SİGORTALAR İÇİN YARDIMCI DONANIMLAR

NH-Bıçaklı Sigorta Pensleri

Boy 000, 00, 1, 2, 3 ve 4 için	3NX1013	44,00	1
--------------------------------	---------	-------	---

NH-Bıçaklı Sigorta için Ayırıcı Plaka

Boy 000, 00	3NX2023	6,60	20
Boy 1	3NX2024	13,80	20
Boy 2	3NX2025	16,00	10
Boy 3	3NX2026	17,70	10

NH-Bıçaklı Sigorta için Kontak Kapağı

Boy 000, 00	3NX3105	4,60	20
Boy 1	3NX3106	9,30	20
Boy 2	3NX3107	11,00	20
Boy 3	3NX3108	12,80	20

Malzeme Cinsi	Anma Akımı (A)	Sipariş No	Birim Fiyatı YTL / Adet	Adet / Kutu
---------------	----------------	------------	-------------------------	-------------

PORSELEN DİAZED SİGORTALAR

Sigorta Buşonu Gecikmeli

500 V	DII / E27	2	5SB211	1,50	5	
		4	5SB221	1,50	5	
		6	5SB231	1,50	5	
		10	5SB251	1,30	5	
		16	5SB261	1,30	5	
		20	5SB271	1,30	5	
		25	5SB281	1,30	5	
		DIII / E33	35	5SB411	2,10	25
			50	5SB421	2,10	25
		DIV / R1 1/4"	63	5SB431	2,10	25
80	5SC211		16,00	10		
100	5SC221		16,00	10		

Standart Sigorta Kapağı

500V	DII / E27	25	5SH122	2,90	50
	DIII / E33	63	5SH123	4,50	50
	DIV / R1 1/4"	100	5SH114	22,00	10

Viskontak

500V	Pembe	2	5SH3100-2	1,00	25
	Kahve	4	5SH311	1,00	25
	Yeşil	6	5SH312	1,00	25
	Kırmızı	10	5SH3130-2	1,00	25
	Gri	16	5SH3140-2	1,00	25
	Mavi	20	5SH3150-2	1,00	25
	Sarı	25	5SH316	2,00	25
	Siyah	35	5SH3170-2	2,00	25
	Beyaz	50	5SH3180-2	2,00	25
	Bakır	63	5SH320	2,00	25

Sigorta Gövdesi

500V	DII / E27	25	5SF1024	7,00	10
	DIII / E33	63	5SF1214	11,00	10
	DIV / R1 1/4"	100	5SF1401	26,00	10

Porselen Ring

	DII / E27		5SH332	2,20	100
	DIII / E33		5SH334	3,20	100
	DIV / R1 1/4"		5SH336	9,70	10

Malzeme Cinsi	Anma Gücü (kW) ⁽¹⁾	Anma Akımı (A) ⁽¹⁾	Akım le (A) ⁽²⁾	Kontakt NO NC	Sipariş No	Birim Fiyatı YTL/Adet	Adet / Kutu
---------------	-------------------------------	-------------------------------	----------------------------	---------------	------------	-----------------------	-------------

KONTAKTÖRLER

Üç fazlı güç kontaktörleri, AC 230V bobinli



3TF40 ve 3TF41



3TF46



3TF50



3TF68

Boy 0	4	9	21	1	-	3TF40 10-0APO	39,40	1
Boy 0	4	9	21	-	1	3TF40 01-0APO	39,40	1
Boy 0	4	9	21	1	1	3TF40 11-0APO	44,00	1
Boy 0	4	9	21	2	2	3TF40 22-0APO	54,00	1
Boy 0	5.5	12	21	1	-	3TF41 10-0APO	41,40	1
Boy 0	5.5	12	21	-	1	3TF41 01-0APO	41,40	1
Boy 0	5.5	12	21	1	1	3TF41 11-0APO	45,60	1
Boy 0	5.5	12	21	2	2	3TF41 22-0APO	57,30	1
Boy 1	7.5	16	32	1	-	3TF42 10-0APO	46,70	1
Boy 1	7.5	16	32	2	-	3TF42 20-0APO	54,00	1
Boy 1	7.5	16	32	1	1	3TF42 11-0APO	54,00	1
Boy 1	7.5	16	32	2	2	3TF42 22-0APO	62,60	1
Boy 1	11	22	32	1	-	3TF43 10-0APO	60,50	1
Boy 1	11	22	32	2	-	3TF43 20-0APO	65,00	1
Boy 1	11	22	32	1	1	3TF43 11-0APO	65,00	1
Boy 1	11	22	32	2	2	3TF43 22-0APO	77,00	1
Boy 2	15	32	65	2	2	3TF44 22-0APO	106,00	1
Boy 2	18.5	40	65	2	2	3TF45 22-0APO	141,00	1
Boy 3	22	45	90	2	2	3TF46 22-0APO	213,00	1
Boy 3	30.5	63	100	2	2	3TF47 22-0APO	278,00	1
Boy 4	37	75	120	2	2	3TF48 22-0APO	330,00	1
Boy 4	45	85	120	2	2	3TF49 22-0APO	406,00	1
Boy 6	55	110	170	2	2	3TF50 22-0APO-ZA01	698,00	1
Boy 6	75	140	170	2	2	3TF51 22-0APO	776,00	1
Boy 8	90	170	230	2	2	3TF52 22-0APO	1.025,00	1
Boy 8	110	205	240	2	2	3TF53 22-0APO	1.068,00	1
Boy 10	132	250	325	2	2	3TF54 22-0APO	1.984,00	1
Boy 10	160	300	325	2	2	3TF55 22-0APO	2.095,00	1
Boy 12	215	400	425	2	2	3TF56 22-0APO	2.698,00	1
Boy 12	250	475	600	2	2	3TF57 22-0CM7	4.331,00	1
Boy 14	335	630	700	4	4	3TF68 44-0CM7	5.217,00	1
Boy 14	450	820	910	4	4	3TF69 44-0CM7	7.160,00	1
			1200	3	2	3TK1832-0AQ7	11.560,00	1

Frekans konvertörlü uygulamalar için

Boy 14	335	630	700	3	3	3TF6833-1QL7	6.148,00	1
Boy 14	450	820	910	3	3	3TF6933-1QL7	7.814,00	1

(1) AC-2 ve AC-3 kullanma kategorisinde anma gücü (400V / 50Hz 'de asenkron motor gücü ve anma akımı)

(2) le ,AC1 'de 40 °C, muhit sıcaklığında, 690V işletme gerilimine kadar kontaktörlerin anahtarlama yapabileceği azami akım değeridir.

Değişik yardımcı kontaklı kontaktörler için satış birimlerimizle görüşülmesini rica ederiz.

3TF Serisi Değişik AC/DC bobin istenen kontaktörlerin sipariş numaralarının son 4 hanesi aşağıdaki tabloya göre doldurulacaktır.

	AC	DC
24 V	OABO	OBB4
48 V	OAHO	OBW4
110 V	OAF0	OBF4
230 V	OAP0	OBM4
400 V	OAV0	-

Malzeme Cinsi	Anma Gücü ⁽¹⁾ (kW)	Anma Akımı ⁽¹⁾ (A)	Akım Ie ⁽²⁾ (A)	Kontakt NO NC	Sipariş No	Birim Fiyatı YTL/Adet	Adet / Kutu
---------------	-------------------------------	-------------------------------	----------------------------	---------------	------------	-----------------------	-------------

SIRIUS KONTAKTÖRLER

AC Kontaktörler (Bobin Gerilimi 230V AC) SIRIUS KONTAKTÖRLER Vida Bağlantılı



Boy S00



Boy S0



Boy S10



Boy S12

Boy	3	7	18	1	1	Sipariş No	Birim Fiyatı YTL/Adet	Adet / Kutu
Boy : S00	3	7	18	1	1	3RT1015-1AP01	34,00	1
	4	9	22	1	1	3RT1016-1AP01	39,30	1
	5.5	12	22	1	1	3RT1017-1AP01	42,40	1
Boy : S0	5.5	12	40			3RT1024-1AP00	44,00	1
	7.5	17	40			3RT1025-1AP00	50,00	1
	11	25	40			3RT1026-1AP00	66,00	1
Boy : S2	15	32	50			3RT1034-1AP00	104,00	1
	18.5	40	60			3RT1035-1AP00	132,00	1
	22	50	60			3RT1036-1AP00	202,00	1
Boy : S3	30	65	100			3RT1044-1AP00	273,00	1
	37	80	120			3RT1045-1AP00	315,00	1
	45	95	120			3RT1046-1AP00	394,00	1

İLAVE YARDIMCI KONTAK BLOKLARINI SAYFA 32'DAN SEÇEBİLİRSİNİZ

AC Kontaktörler (Bobin Gerilimi 230V AC) 2NO+2NC KONTAKLI Vida Bağlantılı

Boy	3	7	18	2	2	Sipariş No	Birim Fiyatı YTL/Adet	Adet / Kutu
Boy : S00	3	7	18	2	2	3RT1015-1AP04-3MA0	40,00	1
	4	9	22	2	2	3RT1016-1AP04-3MA0	49,00	1
	5.5	12	22	2	2	3RT1017-1AP04-3MA0	54,00	1
Boy : S0	5.5	12	40	2	2	3RT1024-1AP04	55,00	1
	7.5	17	40	2	2	3RT1025-1AP04	60,00	1
	11	25	40	2	2	3RT1026-1AP04	74,00	1
Boy : S2	15	32	50	2	2	3RT1034-1AP04	113,00	1
	18.5	40	60	2	2	3RT1035-1AP04	140,00	1
	22	50	60	2	2	3RT1036-1AP04	214,00	1
Boy : S3	30	65	100	2	2	3RT1044-1AP04	285,00	1
	37	80	120	2	2	3RT1045-1AP04	333,00	1
	45	95	120	2	2	3RT1046-1AP04	410,00	1

AC Kontaktörler (Bobin Gerilimi 230V AC / DC) 2NO+2NC KONTAKLI Vida Bağlantılı

Boy	55	115	160	2	2	Sipariş No	Birim Fiyatı YTL/Adet	Adet / Kutu
Boy : S6	55	115	160	2	2	3RT1054-1AP36	696,00	1
	75	150	185	2	2	3RT1055-6AP36	773,00	1
Boy : S10	90	185	215	2	2	3RT1056-6AP36	979,00	1
	110	225	275	2	2	3RT1064-6AP36	1.010,00	1
Boy : S12	132	265	330	2	2	3RT1065-6AP36	1.916,00	1
	160	300	330	2	2	3RT1066-6AP36	1.998,00	1
	200	400	430	2	2	3RT1075-6AP36	2.535,00	1
	250	500	610	2	2	3RT1076-6AP36	4.012,00	1

AC Kontaktörler (Bobin Gerilimi 24V AC) Vida Bağlantılı

Boy	3	7	18	1	-	Sipariş No	Birim Fiyatı YTL/Adet	Adet / Kutu
Boy : S00	3	7	18	1	-	3RT1015-1AB01	34,00	1
	3	7	18	-	1	3RT1015-1AB02	34,00	1
	4	9	22	1	-	3RT1016-1AB01	39,30	1
	4	9	22	-	1	3RT1016-1AB02	39,30	1
	5.5	12	22	1	-	3RT1017-1AB01	42,40	1
	5.5	12	22	-	1	3RT1017-1AB02	42,40	1
Boy : S0	7.5	17	40	2	2	3RT1025-1AB04	60,00	1
	11	25	40	2	2	3RT1026-1AB04	74,00	1
Boy : S2	15	32	50	2	2	3RT1034-1AB04	113,00	1
	18.5	40	60	2	2	3RT1035-1AB04	140,00	1
Boy : S3	22	50	60	2	2	3RT1036-1AB04	214,00	1
	30	65	100	2	2	3RT1044-1AB04	285,00	1
	37	80	120	2	2	3RT1045-1AB04	333,00	1
	45	95	120	2	2	3RT1046-1AB04	410,00	1

(1) AC-2 ve AC-3 kullanma kategorisinde anma gücü (380V /50 Hz' de asenkron motor gücü ve anma akımı
(2) Ie, AC1'de 40° C, muhit sıcaklığında, 690V işletme gerilimine kadar kontaktların anahtarlama yapabileceği azami akım değeridir.*
Değişik yardımcı kontaklı ve bobin gerilimli kontaktörler için satış birimimizle görüşünüz.

Malzeme Cinsi	Anma Gücü ⁽¹⁾ (kW)	Anma Akımı ⁽¹⁾ (A)	Akım Ie ⁽²⁾ (A)	Kontak NO NC	Sipariş No	Birim Fiyatı YTL/Adet	Adet / Kutu
---------------	-------------------------------	-------------------------------	----------------------------	--------------	------------	-----------------------	-------------

KONTAKTÖRLER

ÜÇ FAZLI GÜÇ KONTAKTÖRLERİ, DC 24V BOBİNLİ SIRIUS SERİSİ

Vida Bağlantılı



Boy S00

Boy	Anma Gücü (kW)	Anma Akımı (A)	Akım Ie (A)	Kontak NO NC	Sipariş No	Birim Fiyatı YTL/Adet	Adet / Kutu
Boy : S00	3	7	18	1	3RT1015-1BB41	42,40	
	4	9	22	1	3RT1016-1BB41	52,00	
	5.5	12	22	1	3RT1017-1BB41	58,30	
Boy : S0	7.5	17	40		3RT1025-1BB40	75,00	
	11	25	40		3RT1026-1BB40	96,00	
Boy : S2	15	32	50		3RT1034-1BB40	142,00	
	18.5	40	60		3RT1035-1BB40	179,00	
	22	50	60		3RT1036-1BB40	247,00	
Boy : S3	30	65	100		3RT1044-1BB40	348,00	
	37	80	120		3RT1045-1BB40	392,00	
	45	95	120		3RT1046-1BB40	515,00	



Boy S0

ÜÇ FAZLI GÜÇ KONTAKTÖRLERİ, AC/ DC 24V BOBİNLİ SIRIUS SERİSİ

Vida Bağlantılı

Boy	Anma Gücü (kW)	Anma Akımı (A)	Akım Ie (A)	Kontak NO NC	Sipariş No	Birim Fiyatı YTL/Adet	Adet / Kutu
Boy : S6	55	115	160	2 2	3RT1054-1AB36	726,00	
	75	150	185	2 2	3RT1055-6AB36	808,00	
	90	185	215	2 2	3RT1056-6AB36	1.067,00	
Boy : S10	110	225	275	2 2	3RT1064-6AB36	1.113,00	
	132	265	330	2 2	3RT1065-6AB36	2.065,00	
	160	300	330	2 2	3RT1066-6AB36	2.181,00	
Boy : S12	200	400	430	2 2	3RT1075-6AB36	2.808,00	
	250	500	610	2 2	3RT1076-6AB36	4.213,00	



Boy S10

AC KONTAKTÖRLER (Bobin Gerilimi 24 V DC) SIRIUS SERİSİ

Cage Clamp

Boy	Anma Gücü (kW)	Anma Akımı (A)	Akım Ie (A)	Kontak NO NC	Sipariş No	Birim Fiyatı YTL/Adet	Adet / Kutu
Boy : S00	4	9	22	1 -	3RT1016-2BB41	52,00	1

Sirius Serisi Yardımcı Kontak Blokları için sayfa 30 'a bakınız.
Değişik bobin gerilimli kontaktörler için satış birimlerimize danışınız.

ÜÇ FAZLI GÜÇ KONTAKTÖRLERİ, DC 24V BOBİNLİ 3TF SERİSİ

Boy	Anma Gücü (kW)	Anma Akımı (A)	Akım Ie (A)	Kontak NO NC	Sipariş No	Birim Fiyatı YTL/Adet	Adet / Kutu
Boy : 0	4	9	21	1 1	3TF4011-0BB4	80,00	
Boy : 0	5.5	12	21	1 1	3TF4111-0BB4	83,00	
Boy : 1	7.5	16	32	1 1	3TF4211-0BB4	95,50	
Boy : 1	11	22	32	1 1	3TF4311-0BB4	115,00	



3TF40 ve 3TF41



3RT1924-5A.01

Malzeme Cinsi	Anma Gerilimi AC (V)	Sipariş No	Birim Fiyatı YTL / Adet	Adet / Kutu
---------------	----------------------	------------	-------------------------	-------------

SIRIUS KONTAKTÖRLER İÇİN AC YEDEK BOBİNLER

Boy: S0 Kontaktörler için	24	3RT1924-5AB01	25,50	1
	230	3RT1924-5AP01	25,50	1
Boy: S2 3RT1034- .. Kontaktörler için	24	3RT1934-5AB01	31,00	1
	230	3RT1934-5AP01	31,00	1
Boy: S2 3RT1035- 3RT1036-.. Kontaktörler için	24	3RT1935-5AB01	31,00	1
	230	3RT1935-5AP01	31,00	1
Boy: S3 3RT1044-.. Kontaktörler için	24	3RT1944-5AB01	38,00	1
	230	3RT1944-5AP01	38,00	1
Boy: S3 3RT1045-3RT1046-.. Kontaktörler için	24	3RT1945-5AB01	80,00	1
	230	3RT1945-5AP01	80,00	1

Malzeme Cinsi	Anma Gerilimi AC (V)	Sipariş No	Birim Fiyatı YTL / Adet	Adet / Kutu
---------------	----------------------	------------	-------------------------	-------------

SIRIUS KONTAKTÖRLER İÇİN DC YEDEK BOBİNLER

Boy: S2 Kontaktörler için	24	3RT1934-5BB41	87,00	1
Boy: S3 Kontaktörler için	24	3RT1944-5BB41	136,00	1



3RT1955-5A

Malzeme Cinsi	Anma Gerilimi AC (V)	Sipariş No	Birim Fiyatı YTL / Adet	Adet / Kutu
---------------	----------------------	------------	-------------------------	-------------

SIRIUS KONTAKTÖRLER İÇİN AC/DC YEDEK BOBİNLER (Boy S6-S10-S12 için)

Boy: S6 Kontaktörler için	24	3RT1955-5AB31	129,00	1
Boy: S10 Kontaktörler için	24	3RT1965-5AB31	159,00	1
Boy: S12 Kontaktörler için	24	3RT1966-5AB31	169,00	1

SIRIUS KONTAKTÖRLER İÇİN AC/DC YEDEK BOBİNLER (Boy S6-S10-S12 için)

Boy: S6 Kontaktörler için	230	3RT1955-5AP31	129,00	1
Boy: S10 Kontaktörler için	230	3RT1965-5AP31	159,00	1
Boy: S12 Kontaktörler için	230	3RT1975-5AP31	169,00	1

Malzeme Cinsi	Anma Gerilimi AC (V)	Sipariş No	Birim Fiyatı YTL / Adet	Adet / Kutu
---------------	----------------------	------------	-------------------------	-------------

SIRIUS KONTAKTÖRLER İÇİN YEDEK ANA KONTAK TAKIMLARI

Boy: S2 3RT1034-.. Kontaktörler için	3RT1934-6A	73,00	1
Boy: S2 3RT1035-.. Kontaktörler için	3RT1935-6A	87,00	1
Boy: S2 3RT1036-.. Kontaktörler için	3RT1936-6A	122,00	1
Boy: S3 3RT1044-.. Kontaktörler için	3RT1944-6A	136,00	1
Boy: S3 3RT1045-.. Kontaktörler için	3RT1945-6A	159,00	1
Boy: S3 3RT1046-.. Kontaktörler için	3RT1946-6A	209,00	1
Boy: S6 3RT1054-.. Kontaktörler için	3RT1954-6A	266,00	1
Boy: S6 3RT1055-.. Kontaktörler için	3RT1955-6A	345,00	1
Boy: S6 3RT1056-.. Kontaktörler için	3RT1956-6A	428,00	1
Boy: S10 3RT1064-.. Kontaktörler için	3RT1964-6A	556,00	1
Boy: S10 3RT1065-.. Kontaktörler için	3RT1965-6A	659,00	1
Boy: S10 3RT1066-.. Kontaktörler için	3RT1966-6A	820,00	1
Boy: S12 3RT1075-.. Kontaktörler için	3RT1975-6A	924,00	1
Boy: S12 3RT1076-.. Kontaktörler için	3RT1976-6A	1.084,00	1

Malzeme Cinsi	Anma Gücü (kW)	Anma Akımı (A)	Kontakt NO NC	Kumanda Gerilimi AC (V)	Sipariş No	Birim Fiyatı YTL / Adet	Adet / Kutu
---------------	----------------	----------------	---------------	-------------------------	------------	-------------------------	-------------

MİNİ KONTAKTÖRLER 3TG10 (AC)

Vida montajlı	4	8,4	4 -	24	3TG10 10-0AC2	24,00	10
	4	8,4	4 -	110	3TG10 10-0AG2	24,00	10
	4	8,4	4 -	230/220	3TG10 10-0AL2	24,00	10
	4	8,4	3 1	24	3TG10 01-0AC2	24,00	10
	4	8,4	3 1	110	3TG10 01-0AG2	24,00	10
	4	8,4	3 1	230/220	3TG10 01-0AL2	24,00	10



3TG1 0..
(Vida Montajlı)

MİNİ - KONTAKTÖRLER 3TG10 (DC)

Vida montajlı	4	8,4	4 -	24	3TG10 10-0BB4	35,00	10
	4	8,4 <td>3 1</td> <td>24</td> <td>3TG10 01-0BB4</td> <td>35,00</td> <td>10</td>	3 1	24	3TG10 01-0BB4	35,00	10

Malzeme Cinsi	Anma Gücü (kW)	Anma Akımı (A)	Kontakt NO NC	Kumanda Gerilimi AC (V)	Sipariş No	Birim Fiyatı YTL / Adet	Adet / Kutu
---------------	----------------	----------------	---------------	-------------------------	------------	-------------------------	-------------

3TF2 SERİSİ KONTAKTÖRLER

Raya montajlı	2,2	5	1 -	230 V AC	3TF2810-0AP0	27,00	1
	2,2	5	- 1		3TF2801-0AP0	27,00	1
	4	9	1 -		3TF2010-0AP0	30,00	1
	4	9	- 1		3TF2001-0AP0	30,00	1
	4	9	1 -	24 V AC	3TF2010-0AB0	30,00	1
	4	9	- 1		3TF2001-0AB0	30,00	1
	2,2	5	1 -	24 V DC	3TF2810-0BB4	33,00	1
	2,2	5	- 1		3TF2801-0BB4	33,00	1
	4	9	1 -		3TF2010-0BB4	36,00	1
	4	9	- 1		3TF2001-0BB4	36,00	1



3TF20..-

3TF2 SERİSİ KONTAKTÖRLER ÜZERİNE TAKILABİLEN YARDIMCI KONTAK BLOKLARI

		1 1		3TX4411-2A	8,50	1
		2 2		3TX4422-2A	15,50	1

Malzeme Cinsi	Termik Ayar Sahası (A)	Sipariş No	Birim Fiyatı YTL / Adet	Adet / Kutu
---------------	------------------------	------------	-------------------------	-------------

MİNİ - TERMİK RÖLELER 3UA70 Serisi

Faz korumalı, çevre sıcaklığına uyumlu, 3TF2 kontaktör üzerine monte edilebilir, stop-reset butonlu, 1NO+1NC montajlı, test butonlu, anahtarlama konum göstergeli	0,1-0,16	3UA7021-0A	54,00	1
	0,16-0,25	3UA7021-0C	54,00	1
	0,25-0,4	3UA7021-0E	54,00	1
	0,4 - 0,63	3UA7021-0G	54,00	1
	0,63 - 1	3UA7021-0J	54,00	1
	1 - 1,6	3UA7021-1A	54,00	1
	1,6 - 2,5	3UA7021-1C	54,00	1
	2,5 - 4	3UA7021-1E	54,00	1
	4 - 6,3	3UA7021-1G	54,00	1
	6,3 - 10	3UA7021-1J	54,00	1



3UA70..-



3TH20...-

Malzeme Cinsi	Sürekli Akım (A)	Kontak NO NC	Sipariş No	Birim Fiyatı YTL / Adet	Adet / Kutu
3 TH2 SERİSİ YARDIMCI KONTAKTÖRLER					
220 V AC	4	4 -	3TH2040-0APO	30,00	1
	4	3 1	3TH2031-0APO	30,00	1
	4	2 2	3TH2022-0APO	30,00	1
24 V DC	4	4 -	3TH2040-0BB4	34,00	1
	4	3 1	3TH2031-0BB4	34,00	1
	4	2 2	3TH2022-0BB4	34,00	1



3TH43...-

Malzeme Cinsi	Sürekli Akım (A)	Kontak NO NC	Sipariş No	Birim Fiyatı YTL / Adet	Adet / Kutu	
3 TH SERİSİ YARDIMCI KONTAKTÖRLER						
110 V AC	16	5 5	3TH43 55-0AF0	89,00	1	
220 V AC	16	5 5	3TH43 55-0APO	89,00	1	
	16	2 2	3TH40 22-0APO	38,00	1	
	16	4 -	3TH40 40-0APO	38,00	1	
	16	3 1	3TH40 31-0APO	38,00	1	
	16	1 3	3TH40 13-0APO	38,00	1	
	16	- 4	3TH40 04-0APO	38,00	1	
	16	4 4	3TH42 44-0APO	49,00	1	
	16	7 1	3TH42 71-0APO	49,00	1	
	16	6 2	3TH42 62-0APO	49,00	1	
	16	5 3	3TH42 53-0APO	49,00	1	
	16	8 -	3TH42 80-0APO	49,00	1	
	24 V DC	16	2 2	3TH40 22-0BB4	65,00	1
		16	4 4	3TH42 44-0BB4	86,00	1
110 V DC	16	5 5	3TH43 55-0BB4	143,00	1	
	16	2 2	3TH40 22-0BF4	65,00	1	
	16	4 4	3TH42 44-0BF4	86,00	1	
	16	5 5	3TH43 55-0BF4	143,00	1	

110 V AC bobin gerilimli kontaktörlerin son dört hanesi 0AF0 olarak doldurulacaktır. Bu kontaktörlerde fiyatlar aynı tip kontaktörlerde son dört hanesi 0APO olanlarla aynı olacaktır.

SIRIUS YARDIMCI KONTAKTÖRLER

Yardımcı Kontaktörler BOY S00

Vida Bağlantılı



3RH11...-

230 V AC	4NO	6A	3RH1140 - 1AP00	41,00	1
	3NO-1NC		3RH1131 - 1AP00	41,00	1
	2NO+2NC		3RH1122 - 1AP00	41,00	1
24 V DC	4NO	6A	3RH1140 - 1BB40	47,00	1
	3NO+1NC		3RH1131 - 1BB40	47,00	1
	2NO+2NC		3RH1122 - 1BB40	47,00	1
110 V AC	4NO	6A	3RH1140 - 1AF00	41,00	1
	3NO-1NC		3RH1131 - 1AF00	41,00	1
	2NO+2NC		3RH1122 - 1AF00	41,00	1
24 V AC	4NO	6A	3RH1140 - 1AB00	41,00	1
	3NO-1NC		3RH1131 - 1AB00	41,00	1
	2NO+2NC		3RH1122 - 1AB00	41,00	1

Yardımcı Kontaktörler BOY S00

Cage Clamp

230 V AC	4NO	6A	3RH1140 - 2AP00	41,00	1
	3NO-1NC		3RH1131 - 2AP00	41,00	1
	2NO+2NC		3RH1122 - 2AP00	41,00	1
24 V DC	4NO	6A	3RH1140 - 2BB40	47,00	1
	3NO-1NC		3RH1131 - 2BB40	47,00	1
	2NO+2NC		3RH1122 - 2BB40	47,00	1

Değişik bobin gerilimli (AC veya DC) veya değişik yardımcı kontaklı kontaktörler için satış birimlerimizle görüşülmesini rica ederiz.

Malzeme Cinsi	Anma Gerilimi AC (V)	Sipariş No	Birim Fiyatı YTL / Adet	Adet / Kutu
---------------	----------------------	------------	-------------------------	-------------

YEDEK BOBİNLER



3TY7 443

Boy: 0-1	24	3TY7 403-0AB0	12,00	1
3TB40, 3TB41, 3TF40, 3TF41, 3TH40	42	3TY7 403-0AD0	12,00	1
3TH42, 3TF30, 3TF31, 3TF32, 3TF33	110	3TY7 403-0AF0	12,00	1
3TF42 ve 3TF 43 Kontaktörler için	220	3TY7 403-0AM0	12,00	1
	230	3TY7 403-0AP0	12,00	1
	380	3TY7 403-0AQ0	12,00	1
	500	3TY7 403-0AS0	12,00	1
Boy: 2, 3TF34, 35 ve 3TF44, 45 için	220	3TY7 443-0AM0	31,00	1
Boy: 3, 3TF46 ve 3TF47 için	220	3TY7 463-0AM0	50,00	1
Boy: 4, 3TB47 için	220	3TY6 483-0AM0	55,00	1
Boy: 4, 3TF48 ve 3TF49 için	220	3TY7 483-0AM0	53,00	1
Boy: 6, 3TF50 ve 3TF51 için	220	3TY7 503-0AM0	99,00	1
				1
Boy: 6, 3TB52 için	220	3TY6 523-0AM0	118,00	1
Boy: 6, 3TF52 ve 3TF53 için	220	3TY7 523-0AM0	111,00	1
				1
Boy: 10, 3TB54 için	220	3TY6 543-0AM0	240,00	1
Boy: 10, 3TF54 ve 3TF55 için	220	3TY7 543-0AM0	224,00	1
				1
Boy: 12, 3TB56 için	220	3TY6 563-0AM0	237,00	1
Boy: 12, 3TF56 için	220	3TY7 563-0AM0	225,00	1
Boy: 12, 3TF57 için	220	3TY7 573-0CM7	732,00	1
(Elektronik Devresi ile birlikte)				1
Boy: 14, 3TB58 için	220	3TY6 583-0AM0	891,00	1
(Elektronik Devresi ile birlikte)				1
Boy: 14, 3TF6844-0CM7 için	220	3TY7 683-0CM7	923,00	1
(Elektronik Devresi ile birlikte)				1
Boy: 14, 3TF6944-0CM7 için	220	3TY7693-0CM7	1.108,00	1
(Elektronik Devresi ile birlikte)				1



3TY7 483

Malzeme Cinsi	Anma Gücü (kW) ⁽¹⁾	Anma Akımı (A) ⁽¹⁾	Kontakt NO NC	Kumanda Gerilimi AC (V)	Sipariş No	Birim Fiyatı YTL / Adet	Adet / Kutu
---------------	-------------------------------	-------------------------------	---------------	-------------------------	------------	-------------------------	-------------

3TF40/45 AKSESUARLARI

Varistör elemanı	127-240 V AC / 150-250 V DC 3TF40-3TF45 / 3TB40-3TB43	3TX74 02-3J	15,00	10
RC elemanı	127-240 V AC / 150-250 V DC 3TF40-3TF45 / 3TB40-3TB43	3TX74 02-3T	26,00	10

Malzeme Cinsi	Sipariş No	Birim Fiyatı YTL/Adet	Adet / Kutu
---------------	------------	-----------------------	-------------

YEDEK ANA KONTAK TAKIMLARI



3TY7..0-0A

Boy: 0	3TA20 Kontaktör için	3TY1 200-0A	9,00	1
Boy: 1	3TA21 Kontaktör için	3TY1 210-0A	19,00	1
Boy: 2	3TA22 Kontaktör için (32A)	3TY1 220-0A	34,00	1
Boy: 2	3TA22 Kontaktör için (40A)	3TY1 220-2C	64,00	1
Boy: 2	3TF44 Kontaktör için	3TY7 440-0A	59,00	1
Boy: 2	3TF45 Kontaktör için	3TY7 450-0A	67,00	1
Boy: 3	3TF46 Kontaktör için	3TY7 460-0A	89,00	1
Boy: 3	3TF47 Kontaktör için	3TY7 470-0A	103,00	1
Boy: 4	3TB47 Kontaktör için	3TY6 470-0A	117,00	1
Boy: 4	3TF48 Kontaktör için	3TY7 480-0A	126,00	1
Boy: 4	3TF49 Kontaktör için	3TY7 490-0A	158,00	1
Boy: 6	3TB50 Kontaktör için	3TY6 500-0A	269,00	1
Boy: 6	3TF50 Kontaktör için	3TY7 500-0A	258,00	1
Boy: 6	3TF51 Kontaktör için	3TY7 510-0A	273,00	1
Boy: 8	3TB52 Kontaktör için	3TY6 520-0A	397,00	1
Boy: 8	3TF52 Kontaktör için	3TY7 520-0A	336,00	1
Boy: 8	3TF53 Kontaktör için	3TY7 530-0A	397,00	1
Boy: 10	3TB54 Kontaktör için	3TY6 540-0A	567,00	1
Boy: 10	3TF54 Kontaktör için	3TY7 540-0A	533,00	1
Boy: 10	3TF55 Kontaktör için	3TY7 550-0A	657,00	1
Boy: 12	3TB56 Kontaktör için	3TY6 560-0A	992,00	1
Boy: 12	3TF56 Kontaktör için	3TY7 560-0A	890,00	1
Boy: 12	3TF57 Kontaktör için	3TY7 570-0A	1.027,00	1
Boy: 14	3TF68 Kontaktör için	3TY7 680-0B	3.957,00	1
Boy: 14	3TF69 Kontaktör için	3TY7 690-0B	4.106,00	1



3TY7 561-1..

YEDEK YARDIMCI KONTAKLAR ve MEKANİKİ KİLİTLEME MEKANİZMASI

Yedek Yardımcı 1. Kontak Sağ-Sol (1NO+1NC) Kontaklar ;	3TY7 561-1AA00	17,00	1
3TF44/3TF69 için 2. Kontak Sağ-Sol (1NO+1NC) Kontak Bloğu	3TY7 561-1KA00	17,00	1
Mekaniki Kilitleme (3TF44-3TF55 için)	3TX74 66-1A	76,00	1
Mekanizması (3TF56-3TF57 için)	3TX75 66-1A	81,00	1
(3TF68-3TF69 için)	3TX76 86-1A	1.395,00	1

Malzeme Cinsi	İşletme Akımı le AC-15 / AC-14	Sipariş No	Birim Fiyatı YTL/Adet	Adet / Kutu
---------------	--------------------------------------	------------	--------------------------	----------------

YARDIMCI KONTAKTÖRLER

Yardımcı Kontaktörler BOY S00

Vida Bağlantılı

230 V AC	4NO	6A	3RH1140-1AP00	41,00	1
	3NO-1NC		3RH1131-1AP00	41,00	1
	2NO+2NC		3RH1122-1AP00	41,00	1
24 V DC	4NO		3RH1140-1BB40	47,00	1
	3NO+1NC		3RH1131-1BB40	47,00	1
	2NO+2NC		3RH1122-1BB40	47,00	1

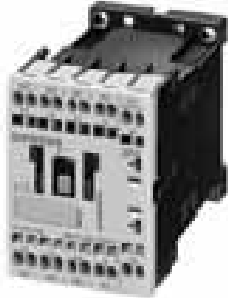

3RH1911-1F..



3RH1921-1F..

Yardımcı Kontaktörler BOY S00

Cage Clamp

230 V AC	4NO	6A	3RH1140-2AP00	41,00	1
	3NO-1NC		3RH1131-2AP00	41,00	1
	2NO+2NC		3RH1122-2AP00	41,00	1
24 V DC	4NO		3RH1140-2BB40	47,00	1
	3NO+1NC		3RH1131-2BB40	47,00	1
	2NO+2NC		3RH1122-2BB40	47,00	1

Yardımcı Kontaktörler BOY S00

Vida Bağlantılı

24 V AC	4NO	6A	3RH1140-1AB00	41,00	1
	3NO+1NC		3RH1131-1AB00	41,00	1
	2NO+2NC		3RH1122-1AB00	41,00	1



3RH1921-1CA..

YARDIMCI KONTAK BLOKLARI

Kontaktör ve Yardımcı Kontaktör Üzerine Takılabilen Tipler*

Vida Bağlantılı

(Kontakt numaralandırması DIN 50005'e göre)

Boy : S00	2NO		3RH1911-1FA20	9,50	1
	1NO-1NC		3RH1911-1FA11	9,50	1
	2NC		3RH1911-1FA02	9,50	1
	4NO		3RH1911-1FA40	14,00	1
	3NO+1NC		3RH1911-1FA31	14,00	1
	2NO+2NC		3RH1911-1FA22	14,00	1
Boy : S0-S12	1NO+1NC		3RH1921-1LA11	9,50	1
	2NO+2NC		3RH1921-1FA22	14,00	1
	1NO		3RH1921-1CA10	6,00	1
	1NC		3RH1921-1CA01	6,00	1
	3NO+1NC		3RH1921-1FA31	14,00	1
	4NO		3RH1921-1FA40	14,00	1

* : Cage clamp bağlantılı yardımcı kontak bloklarında sipariş numarasının 8. hanesi 2 olarak düzeltilmelidir.

Kontaktörlere Yandan Monte Edilebilen Tipler

Vida Bağlantılı

(Kontakt numaralandırması DIN 50005'e göre)

Boy : S0-S12	2NO	6A	3RH1921-1EA20	6,00	1
	1NO+1NC		3RH1921-1EA11	6,00	1
	2NC		3RH1921-1EA02	6,00	1



3RH1911-2HA..

Kontaktörlere Önden Monte Edilebilen Tipler

Vida Bağlantılı

(Kontakt numaralandırması DIN 50012'ye göre)

Boy : S00	1NC	6A	3RH1911-1HA01	6,00	1
	1NO-2NC		3RH1911-1HA12	11,00	1
	1NO+3NC		3RH1911-1HA13	14,00	1
	2NO-2NC		3RH1911-1HA22	14,00	1

* : Cage clamp bağlantılı yardımcı kontak bloklarında sipariş numarasının 8. hanesi 2 olarak düzeltilmelidir.



3RH1921-2CA..

Malzeme Cinsi	Sipariş No	Birim Fiyatı YTL/Adet	Adet / Kutu
---------------	------------	-----------------------	-------------

SIRIUS KONTAKTÖRLER ve YARDIMCI KONTAKTÖRLER ÜZERİNE TAKILABİLEN AKSESUARLAR



3RT1936-1C..

Varistör	Boy: S00	AC 24-48V / DC 24-70V	3RT1916-1BB00	9,70	1
		AC 127-240V/DC 150-250V	3RT1916-1BD00	9,70	1
RC Eleman	Boy: S00	AC 24-48V / DC 24-70V	3RT1916-1CB00	9,70	1
		AC 127-240V/DC 150-250V	3RT1916-1CD00	9,70	1
Varistör	Boy: S0	AC 127-240V/DC 150-250V	3RT1926-1BD00	13,50	1
		AC 127-240V/DC 150-250V	3RT1926-1CD00	11,00	1
RC Eleman	Boy: S0	AC 127-240V/DC 150-250V	3RT1926-1CD00	11,00	1
		Boy: S2-S3	3RT1936-1CD00	17,00	1
Diyot	Boy: S00	DC 12-250 V	3RT1916-1DG00	9,70	1

SIRIUS KONTAKTÖRLER İÇİN KİLİTLEME TAKIMI

(YILDIZ ÜÇGEN KULLANIM İÇİN)



3RA1933-2A

(Elektriksel bara bağlantı parçası ve yıldız köprüsü dahil. Boy: S00'da mek. kilitleme dahildir.)	Boy: S00	3RA1913-2B	17,80	1
	Boy: S0	3RA1923-2B	30,50	1
	Boy: S2	3RA1933-2B	54,80	1
	Boy: S3	3RA1943-2B	62,00	1

SIRIUS KONTAKTÖRLER İÇİN KİLİTLEME TAKIMI

(ENVERSÖR KULLANIM İÇİN)



3RA1924-1A

(Elektriksel bara bağlantı parçası ve yıldız köprüsü dahil. Mekanik kilitleme ayrıca seçilecektir.)	Boy: S00	3RA1913-2A	15,00	1
	Boy: S0	3RA1923-2A	25,00	1
	Boy: S2	3RA1933-2A	57,00	1
	Boy: S00'da mek. kilitleme dahildir. Boy: S3	3RA1943-2A	98,00	1

SIRIUS KONTAKTÖRLER İÇİN MEKANİK KİLİTLEME

(ENVERSÖR KULLANIM İÇİN)

Önden takılan mekanik kilitleme	Boy: S0,S2,S3	3RA1924-1A	24,00	1
Yandan takılan mekanik kilitleme	Boy: S0,S2,S3	3RA1924-2B	26,00	1
Yandan takılan mekanik kilitleme	Boy: S6,S10,S12	3RA1954-2A	56,00	1

S6, S10, S12 boylarına takılabilen aksesuarlar için satış birimlerimize danışınız.

Malzeme Cinsi	Zaman Ayar Sahası	Sipariş No	Birim Fiyatı YTL/Adet	Adet / Kutu
---------------	-------------------	------------	-----------------------	-------------

SIRIUS KONTAKTÖRLERİN BOBİNİNE ADAPTE EDİLEBİLEN

ELEKTRONİK ZAMAN RÖLELERİ



3RT1926-2C..

Çekmede gecikmeli	Boy: S00	0.05 - 1 s	3RT1916-2CH11	74,00	1
		0.5 - 10 s	3RT1916-2CH21	74,00	1
		5 - 100 s	3RT1916-2CH31	74,00	1
Yrd. ger. düşmede gecikme	Boy: S00	0.05 - 1 s	3RT1916-2DH11	87,00	1
		0.5 - 10 s	3RT1916-2DH21	87,00	1
		5 - 100 s	3RT1916-2DH31	87,00	1
Çekmede gecikmeli	Boy: S0-S3	0.05 - 1 s	3RT1926-2CH11	66,00	1
		0.5 - 10 s	3RT1926-2CH21	66,00	1
		5 - 100 s	3RT1926-2CH31	66,00	1
Yrd. ger. düşmede gecikme	Boy: S0-S3	0.05 - 1 s	3RT1926-2DH11	87,00	1
		0.5 - 10 s	3RT1926-2DH21	87,00	1
		5 - 100 s	3RT1926-2DH31	87,00	1
Yıldız üçgen	Boy: S0-S3	1.5-30 s	3RT1926-2GD51	87,00	1

Malzeme Cinsi	Boy	Termik Ayar Sahası (A)	Sipariş No	Birim Fiyatı YTL/Adet	Adet / Kutu
---------------	-----	------------------------	------------	-----------------------	-------------

TERMİK RÖLELER

3UA5 Serisi



3UA59

Faz korumalı, çevre sıcaklığına uyumlu, el ve otomatik konumlu, kontaktör tipine bağlı olmadan ayrı ve raya montaja uygun

Boy:0-4	0.25-0.4	3UA59 00-0E	52,00	1
	0.4-0.63	3UA59 00-0G	52,00	1
	0.63-1	3UA59 00-0J	52,00	1
	1-1.6	3UA59 00-1A	52,00	1
	1.6-2.5	3UA59 00-1C	52,00	1
	2.5-4	3UA59 00-1E	52,00	1
	4-6.3	3UA59 00-1G	52,00	1
	6.3-10	3UA59 00-1J	52,00	1
	10-16	3UA59 00-2A	52,00	1
	16-25	3UA59 00-2C	52,00	1
	25-40	3UA59 00-2E	69,00	1
	40-57	3UA59 00-2T	69,00	1
50-63	3UA59 00-2P	69,00	1	



3UA50

Faz korumalı, çevre sıcaklığına uyumlu, el ve otomatik konumlu, kontaktör üzerine montaja uygun (3TB40 / 3TB41) (3TF30 / 3TF31) (3TF40 / 3TF41)

Boy:0	0.1-0.16	3UA50 00-0A	49,00	1
	0.16-0.25	3UA50 00-0C	49,00	1
	0.25-0.4	3UA50 00-0E	49,00	1
	0.4-0.63	3UA50 00-0G	49,00	1
	0.63-1	3UA50 00-0J	49,00	1
	1-1.6	3UA50 00-1A	49,00	1
	1.6-2.5	3UA50 00-1C	49,00	1
	2.5-4	3UA50 00-1E	49,00	1
	4-6.3	3UA50 00-1G	49,00	1
	6.3-10	3UA50 00-1J	49,00	1
	8-12.5	3UA50 00-1K	49,00	1
	10-14.5	3UA50 00-2S	49,00	1



3UA52

Faz korumalı, çevre sıcaklığına uyumlu, el ve otomatik konumlu, kontaktör üzerine montaja uygun (3TB42 / 3TB43) (3TF32 / 3TF33) (3TF42 / 3TF43)

Boy:1	0.25-0.4	3UA52 00-0E	49,00	1
	0.4-0.63	3UA52 00-0G	49,00	1
	0.63-1	3UA52 00-0J	49,00	1
	1-1.6	3UA52 00-1A	49,00	1
	1.6-2.5	3UA52 00-1C	49,00	1
	2.5-4	3UA52 00-1E	49,00	1
	4-6.3	3UA52 00-1G	49,00	1
	6.3-10	3UA52 00-1J	49,00	1
	10-16	3UA52 00-2A	49,00	1
	12.5-20	3UA52 00-2B	49,00	1
	16.25	3UA52 00-2C	49,00	1



3UA55

Faz korumalı, çevre sıcaklığına uyumlu, el ve otomatik konumlu, kontaktör üzerine montaja uygun (3TF34 / 3TF35) (3TF44 / 3TF45)

Boy:2	2.5-4	3UA55 00-1E	57,50	1
	4-6.3	3UA55 00-1G	57,50	1
	6.3-10	3UA55 00-1J	57,50	1
	10-16	3UA55 00-2A	57,50	1
	16-25	3UA55 00-2C	62,60	1
	20-32	3UA55 00-2D	62,60	1
	25-36	3UA55 00-2Q	69,00	1
	32-40	3UA55 00-2R	69,00	1
	36-45	3UA55 00-8M	74,00	1

Malzeme Cinsi	Boy	Termik Ayar Sahası (A)	Sipariş No	Birim Fiyatı YTL/Adet	Adet / Kutu
---------------	-----	------------------------	------------	-----------------------	-------------

TERMİK RÖLELER

3UA58 Serisi



3UA58

Faz korumalı, çevre sıcaklığına uyumlu, el ve otomatik konumlu, kontaktör üzerine montaja uygun (3TF46, 47, 48, 49)

Boy:3-4	32-50	3UA58 00-2F	152,00	1
	40-57	3UA58 00-2T	152,00	1
	50-63	3UA58 00-2P	154,00	1
	63-80	3UA58 00-2U	160,00	1
	70-88	3UA58 00-8W	163,00	1

3UA6 Serisi



3UA61,3UA62

Faz korumalı, çevre sıcaklığına uyumlu, el ve otomatik konumlu, kontaktör üzerine ve kontaktör tipine bağlı olmadan ayrı montaj içindir.

Boy:6-8	55-80	3UA62 01-2H	190,00	1
10-12	80-110	3UA62 01-2X	210,00	1
14	80-110	3UA60 01-2X*	210,00	1
	110-135	3UA62 01-3J	267,00	1
	120-150	3UA61 01-3K-1**	272,00	1
	135-160	3UA62 01-3L	278,00	1
	150-180	3UA62 01-3M	312,00	1
	160-250	3UA66 00-3C	331,00	1
	200-320	3UA66 00-3D	337,00	1
	250-400	3UA66 00-3E	372,00	1
	320-500	3UA68 00-3F	572,00	1
	400-630	3UA68 00-3G	751,00	1

* Sadece 3TF50 üzerine takılabilir.

** Sadece 3TF51 üzerine takılabilir.

3UW1 Serisi



3UW10

Çevre sıcaklığına uyumlu, kontaktör üzerine montaja uygun (3TB40 / 3TB41) (3TF30 / 3TF31) (3TF40 / 3TF41)

Boy:0	0.25-0.4	3UW10 01-0E	44,00	1
	0.4-0.63	3UW10 01-0G	44,00	1
	0.63-1	3UW10 01-0J	44,00	1
	1-1.6	3UW10 01-1A	44,00	1
	1.6-2.5	3UW10 01-1C	44,00	1
	2.5-4	3UW10 01-1E	44,00	1
	4-6.3	3UW10 01-1G	44,00	1
	6.3-10	3UW10 01-1J	44,00	1
	8-12.5	3UW10 01-1K	44,00	1
	10-14.5	3UW10 01-2S	44,00	1
Boy:1	4-6.3	3UW13 01-1G	45,00	1
	6.3-10	3UW13 01-1J	45,00	1
	10-16	3UW13 01-2A	45,00	1
	16-25	3UW13 01-2C	45,00	1

3RB2 ELEKTRONİK AŞIRI AKIM RÖLESİ SIRIUS



3RB20..-

- Class 10 Çalışma Sınıfı
- 1N0+1NC yar. kontak
- Test fonksiyonu
- El/otomatik, uzaktan reset
- Konum Göstergesi
- Kendinden beslemeli
- Faz düşmesine ve fazdaki asimetriye karşı duyarlı

S00	0,32-1,25	3RB2016-1NB0	106,00	1
S00	1-4	3RB2016-1PB0	106,00	1
S00	3-12	3RB2016-1SB0	106,00	1
S0	6-25	3RB2026-1QB0	126,00	1
S2	12.5-50	3RB2036-1UB0	201,00	1
S3	25-100	3RB2046-1EB0	277,00	1
S6	50-200	3RB2056-1FC2	367,00	1
S10/12	55-250	3RB2066-1GC2	393,00	1
S10/12	160-630	3RB2066-1MC2	727,00	1



3RB2956-2TG2



3RB2283-4AA1

Malzeme Cinsi	Boy	Termik Ayar Sahası (A)	Sipariş No	Birim Fiyatı YTL/Adet	Adet / Kutu
---------------	-----	------------------------	------------	-----------------------	-------------

ELEKTRONİK AŞIRI AKIM RÖLESİ 3RB12

yeni

Akım algılama modülleri	S00/S0	0.3...3	3RB2906-2BG1	223,00	1
	S00/S0	2.4...25	3RB2906-2DG1	227,00	1
	S2/S3	10...100	3RB2906-2JG1	237,00	1
	S6	20...200	3RB2956-2TG2	533,00	1
	S10/S12	63...630	3RB2966-2WH2	637,00	1
Değerlendirme modülü	-	-	3RB2283-4AA1	353,00	1
Fonk. genişletme modülü	Toprak kaçağı algılama		3RB2985-2CA1	42,00	1
Fonk. genişletme modülü	Top. kaçağı ve aşırı akım algılama		3RB2985-2CB1	31,00	1
Bağlantı kablosu	S00/S0/S2/S3	-	3RB2987-2B	20,00	1
Bağlantı kablosu	S10/S12	-	3RB2987-2D	26,00	1

Kombinasyon oluşturmak için 1 adet akım algılama modülü, 1 adet değerlendirme modülü ve 1 adet bağlantı kablosu seçmek gerekir. Fonksiyon genişletme modülü opsiyoneldir.

Malzeme Cinsi	Boy	Termik Ayar Sahası (A)	Sipariş No (Vida Bağlantılı)	Sipariş No (Cage Clamp)	Birim Fiyatı YTL/Adet	Adet / Kutu
---------------	-----	------------------------	------------------------------	-------------------------	-----------------------	-------------

SIRIUS TERMİK RÖLELERİ

Vida Bağlantılı

- Faz korumalı, 60°C pano içi sıcaklığa uygun	S00	0.11-0.16	3RU1116-0AB0	3RU1116-0AC1	53,00	1
		0.14-0.2	3RU1116-0BB0	3RU1116-0BC1	53,00	1
		0.18-0.25	3RU1116-0CB0	3RU1116-0CC1	53,00	1
		0.22-0.32	3RU1116-0DB0	3RU1116-0DC1	53,00	1
		0.28-0.4	3RU1116-0EB0	3RU1116-0EC1	53,00	1
- El ve otomatik konumlu,		0.35-0.5	3RU1116-0FB0	3RU1116-0FC1	53,00	1
		0.45-0.63	3RU1116-0GB0	3RU1116-0GC1	53,00	1
		0.55-0.8	3RU1116-0HB0	3RU1116-0HC1	53,00	1
- 1NO+1NC yardımcı kontaklı		0.7-1	3RU1116-0JB0	3RU1116-0JC1	53,00	1
		0.9-1.25	3RU1116-0KB0	3RU1116-0KC1	53,00	1
		1.1-1.6	3RU1116-1AB0	3RU1116-1AC1	53,00	1
		1.4-2	3RU1116-1BB0	3RU1116-1BC1	53,00	1
		1.8-2.5	3RU1116-1CB0	3RU1116-1CC1	53,00	1
- Şalt pozisyon göstergeli		2.2-3.2	3RU1116-1DB0	3RU1116-1DC1	53,00	1
		2.8-4	3RU1116-1EB0	3RU1116-1EC1	53,00	1
		3.5-5	3RU1116-1FB0	3RU1116-1FC1	53,00	1
- Stop ve test butonlu		4.5-6.3	3RU1116-1GB0	3RU1116-1GC1	53,00	1
		5.5-8	3RU1116-1HB0	3RU1116-1HC1	53,00	1
		7-10	3RU1116-1JB0	3RU1116-1JC1	53,00	1
- Ayar göstergeli koruma kapaklı		9-12	3RU1116-1KB0	3RU1116-1KC1	53,00	1
	S0	9-12.5	3RU1126-1KB0	3RU1126-1KD0	53,00	1
		14-20	3RU1126-4BB0	3RU1126-4BD0	53,00	1
		20-25	3RU1126-4DB0	3RU1126-4DD0	53,00	1
	S2	18-25	3RU1136-4DB0	3RU1136-4DD0	69,00	1
		22-32	3RU1136-4EB0	3RU1136-4ED0	75,00	1
		28-40	3RU1136-4FB0	3RU1136-4FD0	78,00	1
		36-45	3RU1136-4GB0	3RU1136-4GD0	81,00	1
		40-50	3RU1136-4HB0	3RU1136-4HD0	98,00	1
	S3	45-63	3RU1146-4JB0	3RU1146-4JD0	107,00	1
	57-75	3RU1146-4KB0	3RU1146-4KD0	107,00	1	
	80-100	3RU1146-4MB0	3RU1146-4MD0	167,00	1	

AKSESUARLAR

Tek başına raya montaj için montaj parçası	S00	3RU1916-3AA01	14,20	1
	S0	3RU1926-3AA01	17,50	1
	S2	3RU1936-3AA01	22,00	1
	S3	3RU1946-3AA01	27,50	1



3RU19...-3AA01

Malzeme Cinsi	Motor Gücü (kW)	Nominal Akım (A)	Boy	Sipariş No	Birim Fiyatı YTL / Adet	Adet / Kutu
---------------	-----------------	------------------	-----	------------	-------------------------	-------------

TRİFAZE MOTORLAR İÇİN KUTULU YOL VERİCİLER

Direk Yolverici (kontaktör dahil)



3 RE10

Kumanda Besleme Gerilimi	5.5	12	S00	3RE1010-8XC17-0APO	88,00	1
230 V 50/60 Hz	7.5	17	S0	3RE1020-8XC25-0APO	121,00	1
	11	25	S0	3RE1020-8XC26-0APO	146,00	1

Sağ-Sol Yolverici (2 kontaktör dahil)

Kumanda Besleme Gerilimi	5.5	12	S00	3RE1310-8XC17-0APO	255,00	1
230 V 50/60 Hz						

Not : Termik röle ve ilave yardımcı kontaklar ayrıca seçilmelidir.

Malzeme Cinsi	Motor Gücü (kW)	Nominal Akım (A)	Boy	Sipariş No	Birim Fiyatı YTL / Adet	Adet / Kutu
---------------	-----------------	------------------	-----	------------	-------------------------	-------------

KOMPLE MONTAJLI SAĞ-SOL DÖNÜŞ KOMBİNASYONLARI

AC230 V



3RA 134.

Mekanik Kilitleme ve bağlantı parçaları dahil	3	7	S00	3RA1315-8XB30-1APO	90,00	1
	4	9	S00	3RA1316-8XB30-1APO	95,50	1
	5.5	12	S00	3RA1317-8XB30-1APO	112,50	1
	7.5	17	S0	3RA1325-8XB30-1AL2	159,00	1
	11	25	S0	3RA1326-8XB30-1AL2	203,00	1
	15	32	S2	3RA1334-8XB30-1AL2	290,00	1
	18.5	40	S2	3RA1335-8XB30-1AL2	318,00	1
	22	50	S2	3RA1336-8XB30-1AL2	403,00	1
	30	65	S3	3RA1344-8XB30-1AL2	573,00	1
	37	80	S3	3RA1345-8XB30-1AL2	668,00	1
	45	95	S3	3RA1346-8XB30-1AL2	827,00	1

KOMPLE MONTAJLI YILDIZ ÜÇGEN KOMBİNASYONLARI

AC230 V



3RA 141.

Zaman rölesi, bağlantı parçaları, bağlantı köprüleri dahildir. (Boy S2 ve S3'de montaj plakaları da dahildir. Boy S00'da mekanik kilitleme de dahildir.)	5.5	12	S00	3RA1415-8XB31-1APO	233,00	1
	7.5	17	S00	3RA1416-8XB31-1APO	281,00	1
	11	25	S0	3RA1423-8XC21-1AL2	305,00	1
	15/18.5	32/40	S0	3RA1425-8XC21-1AL2	382,00	1
	22/30	50/65	S2	3RA1434-8XC21-1AL2	541,00	1
	37	80	S2	3RA1435-8XC21-1AL2	626,00	1
	45	95	S2	3RA1436-8XC21-1AL2	806,00	1
	55	115	S3	3RA1444-8XC21-1AL2	976,00	1
	75	150	S3	3RA1445-8XC21-1AL2	1.230,00	1

Not: Komple montajlı kombinasyonlarda kullanılan tüm parçaların sipariş numaralarını arka sayfalardaki tablolarda bulabilirsiniz.

Malzeme Cinsi	Kısa Devre Kesme Kapasitesi Icu	Boy	Termik Ayar Sahası (A)	Sipariş No	Birim Fiyatı YTL / Adet	Adet / Kutu
---------------	---------------------------------	-----	------------------------	------------	-------------------------	-------------

SIRIUS MOTOR KORUMA ŞALTERLERİ

Vida Bağlantılı

60°C Pano içi sıcaklıkta bitişik montaja uygun. Termik ve kısa devre korumalı, Raya montaja uygun



3RV1011-..



3RV1041-..

100kA	S00	0.14-0.2	3RV1011-0BA10	69,00	1		
		0.22-0.32	3RV1011-0DA10	69,00	1		
		0.28-0.4	3RV1011-0EA10	69,00	1		
		0.45-0.63	3RV1011-0GA10	69,00	1		
		0.55-0.8	3RV1011-0HA10	69,00	1		
		0.7-1	3RV1011-0JA10	69,00	1		
		1.1-1.6	3RV1011-1AA10	69,00	1		
		1.4-2	3RV1011-1BA10	69,00	1		
		1.8-2.5	3RV1011-1CA10	69,00	1		
		2.2-3.2	3RV1011-1DA10	69,00	1		
		2.8-4	3RV1011-1EA10	69,00	1		
		3.5-5	3RV1011-1FA10	69,00	1		
		4.5-6.3	3RV1011-1GA10	69,00	1		
		50KA		5.5-8	3RV1011-1HA10	75,00	1
				7-10	3RV1011-1JA10	75,00	1
				9-12	3RV1011-1KA10	75,00	1
100kA	S0	0,11-0,16	3RV1021-0AA10	70,00	1		
		0,14-0,20	3RV1021-0BA10	70,00	1		
		0,18-0,25	3RV1021-0CA10	70,00	1		
		0,22-0,32	3RV1021-0DA10	70,00	1		
		0,28-0,4	3RV1021-0EA10	70,00	1		
		0,35-0,5	3RV1021-0FA10	70,00	1		
		0,45-0,63	3RV1021-0GA10	70,00	1		
		0,55,0,8	3RV1021-0HA10	70,00	1		
		0,7-,1	3RV1021-0JA10	70,00	1		
		0,9-1,25	3RV1021-0KA10	70,00	1		
		1,1-1,6	3RV1021-1AA10	70,00	1		
		1,4-2	3RV1021-1BA10	70,00	1		
		1.8-2.5	3RV1021-1CA10	79,00	1		
		2.2-3.2	3RV1021-1DA10	79,00	1		
		2.8-4	3RV1021-1EA10	79,00	1		
		3.5-5	3RV1021-1FA10	79,00	1		
		4.5-6.3	3RV1021-1GA10	79,00	1		
		5.5-8	3RV1021-1HA10	79,00	1		
		7-10	3RV1021-1JA10	79,00	1		
		9-12.5	3RV1021-1KA10	79,00	1		
50KA		11-16	3RV1021-4AA10	84,00	1		
		14-20	3RV1021-4BA10	85,00	1		
		17-22	3RV1021-4CA10	91,00	1		
		20-25	3RV1021-4DA10	94,00	1		
	S2	22-32	3RV1031-4EA10	170,00	1		
		28-40	3RV1031-4FA10	277,00	1		
		36-45	3RV1031-4GA10	287,00	1		
		40-50	3RV1031-4HA10	295,00	1		
	S3	45-63	3RV1041-4JA10	300,00	1		
		57-75	3RV1041-4KA10	313,00	1		
		70-90	3RV1041-4LA10	318,00	1		
		80-100	3RV1041-4MA10	323,00	1		

Malzeme Cinsi	Sipariş No	Birim Fiyatı YTL / Adet	Adet / Kutu
---------------	------------	-------------------------	-------------

MOTOR KORUMA ŞALTERLERİNE MONTE EDİLEBİLEN AKSESUARLAR



3RV1901-1.



3RV1902-1..



3RV1901-1A



3RV1921-1M



3RV1915-5A

Yardımcı kontak, üstten yatay montajlı (1C/0)* (1NO+1NC)	3RV1901-1D	7,40	1
Yandan montajlı, vidalı (1NO+1NC)	3RV1901-1E	8,60	1
Yandan montajlı, Cage Clamp (1NO+1NC)	3RV1901-1A	8,60	1
	3RV1901-2A	9,80	1
Aşırı Akım ve kısa devre ihbarı için alarm şalteri (2NO+2NC)** (Boy S00'da kullanılmaz!)	3RV1921-1M	22,30	1
Düşük gerilim bobini AC 230 V	3RV1902-1APO	30,00	1
AC 400V	3RV1902-1AVO	30,00	1
Açtırma bobini AC 230 V	3RV1902-1DPO	30,00	1
AC 400V	3RV1902-1DVO	30,00	1
S00 Kontaktör-S00 Güç şalteri ara bağlantı parçası	3RA1911-1A	3,20	10
S00 Kontaktör-S0	3RA1921-1D	3,50	10
S0 Kontaktör-S0	3RA1921-1A	4,30	10
S2 Kontaktör-S2	3RA1931-1A	9,60	5
S3 Kontaktör-S3	3RA1941-1A	14,00	5

* Enversör

** Herbir ihbar için 1NO+1NC kontak mevcuttur. Bu alarm şalteri boy S0, S2 ve S3'de kullanılır.

MOTOR KORUMA ŞALTERLERİ İÇİN KUTU ve BARA AKSESUARLARI

Muhafaza kutusu boy S00 için, 54 mm genişlik	3RV1913-1CA00	17,50	1
Muhafaza kutusu boy S0 - S2 için	3RV1923-1CA00	20,00	1
Acil stop kapı tahrik mekanizması boy S0-S3 130 mm	3RV1926-0C	54,60	1
330 mm	3RV1926-0L	56,80	1
Kapı tahrik mekanizması boy S0-S3 330 mm	3RV1926-0K	54,60	1
5 şalter için 3 fazlı bara bağlantı parçası boy S00, S0	3RV1915-1DB	16,20	1
3 Fazlı besleme klemensi, üstten montajlı, boy S00	3RV1915-5A	11,00	1
Güç şalteri raya mek. montajı için adaptör Boy: S2	3RA1932-1A	24,00	1
Boy: S3	3RA1942-1A	31,40	1



3RV1931-1A



3RV1921-1A



3RV1913-1AC00



3RV1926-OK



3RV1915-1DB

* 40 mm'lik sistem : Baralar arası mesafe 40 mm

SIRIUS SERİSİ ÜRÜNLERE MONTE EDİLEBİLEN TÜM AKSESUARLARI SIRIUS PROSEKTİNDE BULABİLİRSİNİZ.

SIRIUS BARA SİSTEM ÜRÜNLERİ

yeni

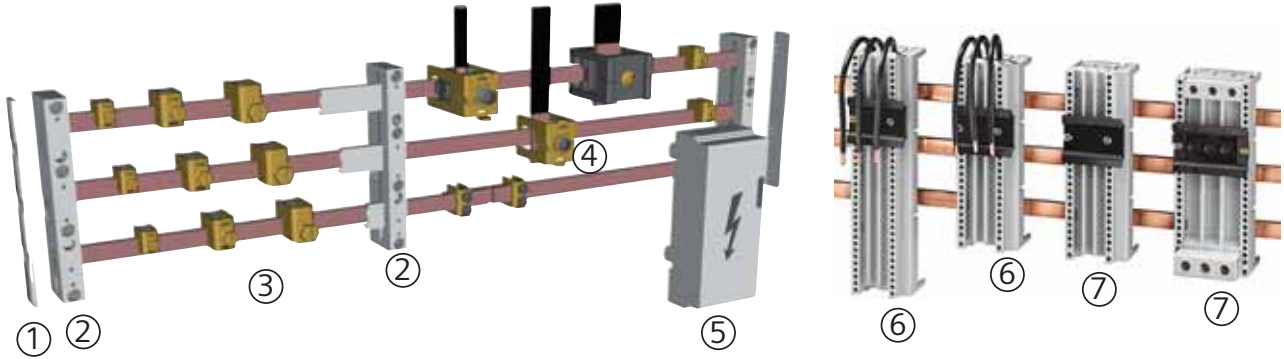

	Malzeme Cinsi	Sipariş No	Birim Fiyatı YTL / Adet	Adet / Kutu	
①	Bara sonlandırıcı	60 mm'lik bara sistemleri için	8US1922-1AC00	9,00	1
②	Bara tutucusu	40 mm'lik bara sistemleri için	8US1903-3AB00	47,00	1
		60 mm'lik bara sistemleri için	8US1923-2AA00	47,00	1
③	Tek telli iletkenler için bağlantı klemensi				
	5 mm'lik bara kalınlığı için	1,5-16 mm ²	8US1921-2AA00	2,50	1
		4-35 mm ²	8US1921-2AB00	3,00	1
		16-70 mm ²	8US1921-2AD00	4,00	1
		16-120mm ²	8US1921-2AC00	11,00	1
	10 mm'lik bara kalınlığı için	1,5-16 mm ²	8US1921-2BA00	5,00	1
		4-35 mm ²	8US1921-2BB00	7,00	1
		16-70 mm ²	8US1921-2BD00	8,00	1
		16-120mm ²	8US1921-2BC00	11,00	1
④	Bara bağlantı klemensleri				
	10 mm'lik bara kalınlığı için	240 mm ² kesitli kabloya kadar	8US1941-2AC00	31,00	1
		20mm x 5 mm'den 30mm x 10 mm'ye kadar	8US1941-2BB00	27,00	1
		2mm x 40 mm x 10 mm bara için	8US1941-2BA00	141,00	1
⑤	Enerji besleme parçası (kapağı ile birlikte)	60 mm'lik bara sistemleri için	8US1921-1AA00	80,00	1
⑥	Bara adaptörleri				
	(40 mm'lik bara sistemleri için)	Boy 00/S0 En: 45 mm Boy: 121 mm	8US1051-5DJ07	29,00	1
		Boy 00/S0 En: 55 mm Boy: 121 mm	8US1061-5DJ07	32,00	1
		Boy 00/S0 En: 45 mm Boy: 139 mm	8US1051-5DK07	46,00	1
		Boy 00/S0 En: 45 mm Boy: 182 mm	8US1051-5DM07	50,00	1
		Boy S2 En: 55 mm Boy: 139 mm	8US1061-5FK08	60,00	1
		Boy S2 En: 55 mm Boy: 182 mm	8US1061-5FM08	64,00	1
		Boy S2 En: 55 mm Boy: 242 mm	8US1061-5FP08	70,00	1
		Boy S3 En: 70 mm Boy: 182 mm	8US1111-4SM00	115,00	1
	Bara adaptörleri				
	(60 mm'lik bara sistemleri için)	Boy 00/S0 En: 45 mm Boy: 182 mm	8US1251-5DM07	54,00	1
		Boy S2 En: 55 mm Boy: 182 mm	8US1261-5FM08	64,00	1
		Boy S2 En: 55 mm Boy: 242 mm	8US1261-5FP08	71,00	1
		Boy S3 En: 70 mm Boy: 182 mm	8US1111-4SM00	115,00	1
⑦	Cihaz tutucular				
	(40 mm'lik bara sistemleri için)	En: 45 mm Boy: 139 mm	8US1050-5AK00	40,00	1
		En: 55 mm Boy: 139 mm	8US1060-5AK08	40,00	1
		En: 45 mm Boy: 182 mm	8US1050-5AM00	41,00	1
		En: 55 mm Boy: 182 mm	8US1060-5AM00	47,00	1
		En: 55 mm Boy: 242 mm	8US1060-5AP00	54,00	1
	(60 mm'lik bara sistemleri için)	En: 45 mm Boy: 182 mm	8US1250-5AM00	42,00	1
		En: 55 mm Boy: 182 mm	8US1260-5AM00	47,00	1
		En: 55 mm Boy: 242 mm	8US1260-5AP00	54,00	1
			8US1998-1AA00	0,80	1

Bağlama kaması (iki taşıyıcı bağlamak için)

3RA6 SIRIUS KOMPAKT MOTOR ÇIKIŞLARI

yeni

Yol Verme Şekli	Motor Gücü KW	Elektronik Termik Açtırıcı Ayar Sahası (A)	Sipariş No	Birim Fiyatı YTL / Adet	Adet / Kutu
-----------------	---------------	--	------------	-------------------------	-------------

Direk yolverici 3RA61



3RA61...

- Direk Yol verme için kontaktör ve elektronik termik röle ve motor koruma fonksiyonlarına sahip kompakt yolverici
- 45 mm genişlik
- AC/DC 110...240V
- CLASS 10, CLASS 20 entegre edilmiş LED'ler
- Kaynamayan ana kontaklar
- Ömür bitiminde devre açm özelliği
- Güvenli açma Kategori 2 (EN954-1)

0,09	0,1...0,4	3RA6120-1AP32	210,00	1
0,37	0,32...1,25	3RA6120-1BP32	220,00	1
1,5	1...4	3RA6120-1CP32	235,00	1
5,5	3...12	3RA6120-1DP32	250,00	1
15	8...32	3RA6120-1EP32	373,00	1

Sağ-sol dönüş yolverici 3RA62



3RA62...

- Sağ-sol dönüş için kontaktör ve elektronik termik röle ve motor koruma fonksiyonlarına sahip kompakt yolverici
- 90 mm genişlik
- AC/DC 110...240V
- CLASS 10, CLASS 20 entegre edilmiş LED'ler
- Kaynamayan ana kontaklar
- Ömür bitiminde devre açm özelliği
- Güvenli açma Kategori 2 (EN954-1)

0,09	0,1...0,4	3RA6250-1AP32	373,00	1
0,37	0,32...1,25	3RA6250-1BP32	380,00	1
1,5	1...4	3RA6250-1CP32	400,00	1
5,5	3...12	3RA6250-1DP32	443,00	1
15	8...32	3RA6250-1EP32	575,00	1

Malzeme Cinsi	Sipariş No	Birim Fiyatı YTL / Adet	Adet / Kutu
---------------	------------	-------------------------	-------------

3RA6 SIRIUS KOMPAKT MOTOR ÇIKIŞLARI AKSESUARLARI

Yardımcı kontak blokları	1NO + NC	3RA6913-1A	15,00	1
	2NO	3RA6911-1A	15,00	1
	2NC	3RA6912-1A	15,00	1
Güç devresi besleme klemensi (Giriş ve çıkış için)		3RA6920-1A	23,00	1

Malzeme
Cinsi

Ayar Sahası

Sipariş
No

Birim Fiyatı
YTL/Adet

SIMOCODE - PRO (Siemens Motor Koruma ve Kumanda Sistemi)

yeni

Simocode-Pro C

- Haberleşebilen motor koruma ve kumanda cihazıdır.
- Ayrılabilen akım trafosu sayesinde üç fazın akımını hasas ölçer, denetler, okuduğu max. akım değerlerini hafızalar ve Profibus-dp üzerinde kumanda merkezine gönderir.
- Motoru aşırı yüklenmeye, faz asimetrisine, aşırı sıcaklığa, faz kesilmesine karşı korur.
- Program yardımı ile tek bir cihazda bir çok fonksiyonu yerine getirir.
- Motor, sahada kumanda cihazı ile ve Otomasyon merkezden kumanda edilir.
- Otomasyon sistemleri ile sorunsuz iletişim sağlar.
- Diyagnostik, istatistiksel motor verilerini kayıt altına alır. Profibus üzerinden haberleşir.

SIMOCODE PRO C



Simocode-Pro V

Simocode-Pro C'nin tüm fonksiyonlarını içerir ve genişleme imkanı sayesinde sahada kendi başına bir sistemi kumanda etme yeteneğine sahiptir. 2 Dijital ve 2 Analog modül sayesinde motorun etki alanındaki diğer birimlerin motor üzerindeki etkisini denetler. Toplam 12 dijital giriş, 7 dijital çıkış, 4 Analog giriş, 2 Analog çıkış ile kumanda etmektedir. Seçenekli akım trafosuna entegre ölçüm modülü sayesinde Motorun tüm elektriksel değerlerini denetler (U.I.P.S.Cos (phi)) yerinde akıllı bir cihazdır. Sıcaklık modülüne 3 tane sıcaklık sensörü bağlanabilir.

SIMOCODE -PRO şalt panosunda bir çok önemli koruma fonksiyonunu tek bir cihazda sunmaktadır.

- Elektronik Aşırı akım koruma (CLASS 5-40) akım ayar alanı ile (1:4), Faz kesilmesi-Asimetri tanıma, Termistor- (PTC, NTC, KTY), Blokaj-, Kaçak akım-, Akım limit koruma

İşletme esnasında anlık bilgiler

- Anlık faz akımı %,
- Start, Stop, Sağ, Sol, Yavaş, Hızlı, El-/ Otomatik, Motorun Şalt konumu, Test konumu, Soğuma zamanı devrede

Erken uyarı

- Aşırı yük, Akım sınırları aşıldı, Fazlarda asimetri
- Termistor-Uyarısı, Blokaj

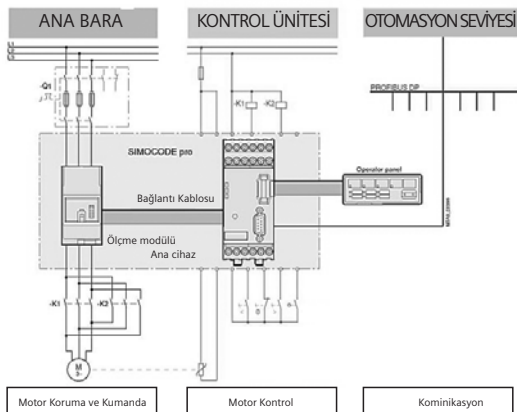

0.3 .. 3A	3UF7100-1AA00-0	236,00
2.4..25A	3UF7101-1AA00-0	243,00
10..100A	3UF7102-1AA00-0	255,00
20..200A	3UF7103-1AA00-0	530,00
63..630A	3UF7104-1BA00-0	615,00
AV 690V 0.3 .. 3A	3UF7110-1AA00-0	493,00
2.4..25A	3UF7111-1AA00-0	500,00
10..100A	3UF7112-1AA00-0	511,00
20..200A	3UF7113-1AA00-0	780,00
AV 690V 63..630A	3UF7114-1BA00-0	864,00
Ana cihaz 1 Simocode Pro C	3UF7000-1AU00-0	819,00
Ana cihaz 2 Simocode Pro V	3UF7010-1AU00-0	1.097,00
Dijital genişleme modülü	3UF7300-1AB00-0	361,00
Analog genişleme modülü	3UF7400-1AA00-0	601,00
Kaçak akım modülü	3UF7500-1AA00-0	228,00
Sıcaklık Modülü	3UF7700-1AA00-0	504,00
Operatör Paneli	3UF7200-1AA00-0	472,00
Gösterge Paneli	3UF7210-1AA00-0	781,00
Profibus adresleme konnektörü	3UF7910-0AA00-0	138,00
0.025 m yassı kablo	3UF7930-0AA00-0	24,00
0.1 m yassı kablo	3UF7931-0AA00-0	24,00
PC kablosu	3UF7940-0AA00-0	149,00
SIMOCODE Smart Software	3ZS1312-1CC10-0YA0	1.007,00

SIMOCODE PRO V

AKIM GERİLİM
ÖLÇÜ MODÜL

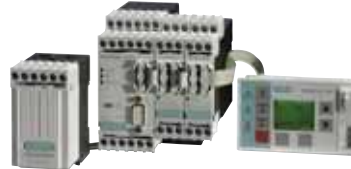

2 ANALOG GİRİŞ
1 ANALOG ÇIKIŞ



SICAKLIK ÖLÇER
3 SENSÖR GİRİŞ



4 GİRİŞ 2 ÇIKIŞ DİJİTAL MODÜL



630 A AKIM TRAFOSU - 145 MM

ET200S MOTOR STARTER, PROFIBUS ÜZERİNDEN HABERLEŞME İMKANI

Yol Verme Şekli	Motor Gücü KW	Normal Akım (A)	Sipariş No	Birim Fiyatı YTL / Adet	Adet / Kutu
-----------------	---------------	-----------------	------------	-------------------------	-------------

Çok Fonksiyonlu Motor Starter

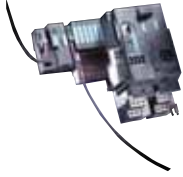

Çok fonksiyonlu motor starter

Direk Yol verme	1.1	0,3..3	3RK1301-0AB10-0AA4	672,00	1
Çift Yönlü Yol verme			3RK1301-0AB10-1AA4	897,00	1
Yumuşak Yol Verme			3RK1301-0AB20-0AA4	1.080,00	1
Direk Yol verme	3	2,4...8	3RK1301-0BB10-0AA4	738,00	1
Çift Yönlü Yol verme			3RK1301-0BB10-1AA4	986,00	1
Yumuşak Yol Verme			3RK1301-0BB20-0AA4	1.146,00	1
Çift Yönlü Yol verme	7.5	2,4..16	3RK1301-0CB10-0AA4	850,00	1
Direk Yol verme		2,4..16	3RK1301-0CB10-1AA4	1.103,00	1
Yumuşak Yol Verme		2,4..16	3RK1301-0CB20-0AA4	1.250,00	1

Standart motor starter

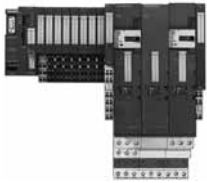

Standart motor starter

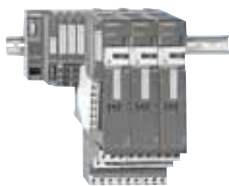

Direk Yol verme	0.06	0,14...0,2	3RK1301-0BB00-0AA2	404,00	1
Direk Yol verme		0,18...0,25	3RK1301-0CB00-0AA2	404,00	1
Çift Yönlü Yol verme	0.06	0,18...0,25	3RK1301-0CB00-1AA2	520,00	1
Çift Yönlü Yol verme		0,14..0,2	3RK1301-0BB00-1AA2	520,00	1
Direk Yol verme	0.09	0,22...0,32	3RK1301-0DB00-0AA2	404,00	1
Çift Yönlü Yol verme		0,22...0,32	3RK1301-0DB00-1AA2	520,00	1
Direk Yol verme	0.1	0,28...0,4	3RK1301-0EB00-0AA2	404,00	1
Çift Yönlü Yol verme		0,28...0,4	3RK1301-0EB00-1AA2	520,00	1
Direk Yol verme	0.12	0,35...0,5	3RK1301-0FB00-0AA2	404,00	1
Çift Yönlü Yol verme		0,35...0,5	3RK1301-0FB00-1AA2	520,00	1
Direk Yol verme	0.18	0,45...0,63	3RK1301-0GB00-0AA2	404,00	1
Çift Yönlü Yol verme		0,45...0,63	3RK1301-0GB00-1AA2	520,00	1
Direk Yol verme	0.21	0,55...0,8	3RK1301-0HB00-0AA2	404,00	1
Çift Yönlü Yol verme		0,55...0,8	3RK1301-0HB00-1AA2	520,00	1
Direk Yol verme	0.25	0,7...1,0	3RK1301-0JB00-0AA2	404,00	1
Çift Yönlü Yol verme		0,7...1,0	3RK1301-0JB00-1AA2	520,00	1
Direk Yol verme	0.37	0,9...1,25	3RK1301-0KB00-0AA2	404,00	1
Çift Yönlü Yol verme		0,9...1,25	3RK1301-0KB00-1AA2	520,00	1
Direk Yol verme	0.55	1,1...1,6	3RK1301-1AB00-0AA2	404,00	1
Çift Yönlü Yol verme		1,1...1,6	3RK1301-1AB00-1AA2	520,00	1
Direk Yol verme	0.75	1,4...2,0	3RK1301-1BB00-0AA2	404,00	1
Çift Yönlü Yol verme		1,4...2,0	3RK1301-1BB00-1AA2	520,00	1
Direk Yol verme	0.9	1,8...2,5	3RK1301-1CB00-0AA2	404,00	1
Çift Yönlü Yol verme		1,8...2,5	3RK1301-1CB00-1AA2	520,00	1
Direk Yol verme	1.1	2,2...3,2	3RK1301-1DB00-0AA2	404,00	1
Çift Yönlü Yol verme		2,2...3,2	3RK1301-1DB00-1AA2	520,00	1
Direk Yol verme	1.5	2,8...4	3RK1301-1EB00-0AA2	404,00	1
Çift Yönlü Yol verme		2,8...4	3RK1301-1EB00-1AA2	520,00	1
Direk Yol verme	1.9	3,5...5	3RK1301-1FB00-0AA2	404,00	1
Çift Yönlü Yol verme		3,5...5	3RK1301-1FB00-1AA2	520,00	1
Direk Yol verme	2.2	4,5...6,3	3RK1301-1GB00-0AA2	404,00	1
Çift Yönlü Yol verme		4,5...6,3	3RK1301-1GB00-1AA2	520,00	1
Direk Yol verme	3.3	5,5...8	3RK1301-1HB00-0AA2	404,00	1
Çift Yönlü Yol verme		5,5...8	3RK1301-1HB00-1AA2	520,00	1
Direk Yol verme	4	7...10	3RK1301-1JB00-0AA2	404,00	1
Çift Yönlü Yol verme		7...10	3RK1301-1JB00-1AA2	520,00	1
Direk Yol verme	5.5	9...12	3RK1301-1KB00-0AA2	404,00	1
Çift Yönlü Yol verme		9...12	3RK1301-1KB00-1AA2	520,00	1

ET200S MOTOR STARTER, PROFIBUS ÜZERİNDEN HABERLEŞME İMKANI

ET200S Yardımcı Donanım



ET200S Terminal Bloğu

15MM-Enerji Busbar köprüsü L123
 30MM-Enerji Busbar köprüsü L123
 Sağ yan XB1/XB2 Terminal modul sabitleme
 Sağ yan XB3/XB4 Terminal modul sabitleme
 Kontrol seti
 Mekanik frenli Motorlar için XB1 DC24 V ,4 A
 Mekanik frenli Motorlar için XB2 DC 500 V ,0,7 A
 40 Derece üstündeki çevre sıcaklığı için ara modul
 Mekanik frenli Motorlar için XB3 DC24 V ,4 A
 Mekanik frenli Motorlar için XB4 DC24 V ,4 A
 Motor Starter için Güç Modülü

3RK1903-0AE00	35,00	1
3RK1903-0AF00	57,00	1
3RK1903-0AG00	78,00	1
3RK1903-0AG01	86,00	1
3RK1903-0CA00	20,00	1
3RK1903-0CB00	181,00	1
3RK1903-0CC00	181,00	1
3RK1903-0CD00	58,00	1
3RK1903-0CE00	532,00	1
3RK1903-0CF00	532,00	1
3RK1903-0BA00	132,00	1



Güç Modülü

Yapılandırma programını aşağıdaki kısa yoldan indirebilirsiniz.

<http://support.automation.siemens.com/WW/llisapi.dll?func=cslib.csinfo&lang=de&objid=10805255&subtype=133100&caller=view>

Malzeme Cinsi	Motor Gücü (kW)	Nominal Akım (A)	Sipariş No	Birim Fiyatı YTL / Adet	Adet / Kutu
---------------	-----------------	------------------	------------	-------------------------	-------------

SIRIUS SOFTSTARTER

yeni

Direk Bağlantı ile Yumuşak Yol Verme



3RW30..-1BB14

• Anma gerilimi 200-480 V ($\pm\%10$)	1.5	3.6	3RW3013-1BB14	230,00	1
• İki ayrı ayar potansiyometresi	3	6.5	3RW3014-1BB14	270,00	1
1. Gerilim rampası ayarı	4	9	3RW3016-1BB14	305,00	1
2. Kalkış süresi ayarı 0-20 s	5.5	12.5	3RW3017-1BB14	345,00	1
• 110-230V AC/DC, Kumanda Gerilimi	7.5	17.6	3RW3018-1BB14	395,00	1
• Yol alma ihbar LED'i, 2 NO ihbar kontağı	11	25	3RW3026-1BB14	434,00	1
• Entegre edilmiş by-pass kontaktları	15	32	3RW3027-1BB14	509,00	1
• SIRIUS'a uygunluk	18.5	38	3RW3028-1BB14	610,00	1
	22	45	3RW3036-1BB14	768,00	1
	30	63	3RW3037-1BB14	860,00	1
	37	72	3RW3038-1BB14	1.090,00	1
	45	80	3RW3046-1BB14	1.250,00	1
	55	106	3RW3047-1BB14	1.340,00	1

NOT : SIRIUS Softstarter kullanıldığında köprüleme amaçlı ilave bir by-pass kontaktörüne gerek yoktur. Çift yönlü motor uygulamaları için şirketimizle görüşülmesini rica ederiz.

SIRIUS-SOFTSTARTER MONOFAZE MOTORLAR İÇİN

Direk Bağlantı ile Yumuşak Yol Verme



3RW3026-1AA12

• Anma gerilimi 200-400 V ($\pm\%10$)	4	25	3RW3026-1AA12	335,00	1
• Üç ayrı ayar potansiyometresi	5.5	38	3RW3035-1AA12	525,00	1
1. Gerilim rampası ayarı	11	75	3RW3045-1AA12	901,00	1
2. Kalkış süresi ayarı 0-20 s					
3. Duruş süresi ayarı 0-20 s					

SIRIUS-SOFTSTARTER BOY S6-S12

Direk Bağlantı ile Yumuşak Yol Verme



3RW40..-6BB44

• Anma gerilimi 200-460 V ($\pm\%10$)	5,5	12,5	3RW4024-1BB14	500,00	1
• Dört ayrı ayar potansiyometresi	11	25	3RW4026-1BB14	560,00	1
1. Gerilim rampası ayarı	15	32	3RW4027-1BB14	660,00	1
2. Akım sınırlama	18,5	38	3RW4028-1BB14	830,00	1
3. Duruş süresi ayarı 0-20 s	22	45	3RW4036-1BB14	1.000,00	1
4. Kalkış süresi ayarı	30	63	3RW4037-1BB14	1.230,00	1
• 115-230V AC, Kumanda Gerilimi	37	72	3RW4038-1BB14	1.385,00	1
• Entegre edilmiş by-pass Kontaktları	45	80	3RW4046-1BB14	1.560,00	1
• Entegre edilmiş cihaz koruması, motor aşırı yük koruması, durum ve arıza uyarıları	55	106	3RW4047-1BB14	1.700,00	1
	75	134	3RW4055-6BB44	2.810,00	1
	90	162	3RW4056-6BB44	3.467,00	1
	132	230	3RW4073-6BB44	3.901,00	1
	160	280	3RW4074-6BB44	4.315,00	1
	200	356	3RW4075-6BB44	5.067,00	1
	250	432	3RW4076-6BB44	6.562,00	1

NOT : SIRIUS Softstarter kullanıldığında köprüleme amaçlı ilave bir by-pass kontaktörüne gerek yoktur. Çift yönlü motor uygulamaları için şirketimizle görüşülmesini rica ederiz.



3RW44..-



Malzeme Cinsi	Motor Gücü (kW)	Nominal Akım (A)	Sipariş No	Birim Fiyatı YTL / Adet	Adet / Kutu
---------------	-----------------	------------------	------------	-------------------------	-------------

3RW44 SIKOSTART SOFTSTARTER

yeni

AC Motor Yumuşak Kalkış ve Duruş Cihazları : Direk ve Kök 3 Bağlantı ile Yumuşak Yol Verme

• Dönüş moment kontrolü	15(22)	29(50)	3RW4422-1BC44	1.650,00	1
• Grafik ekran display (LCD)	18,5(30)	36(62)	3RW4423-1BC44	2.030,00	1
• Haberleşme özelliği	25(45)	47(81)	3RW4424-1BC44	2.420,00	1
• Entegre edilmiş motor aşırı yük ve cihaz koruması	30(55)	57(99)	3RW4425-1BC44	2.590,00	1
• Standart ve kök 3 bağlantı	37(75)	77(133)	3RW4426-1BC44	2.700,00	1
• Entegre edilmiş köprüleme kontağı	45(90)	93(161)	3RW4427-1BC44	3.100,00	1
• Pompa kalkış ve duruşuna uygun	55(110)	113(196)	3RW4434-6BC44	3.600,00	1
• Entegre edilmiş fren fonksiyonu, hata ve durum uyarıları	75(132)	134(232)	3RW4435-6BC44	4.424,00	1
• Kompakt yapı	90(160)	162(281)	3RW4436-6BC44	6.203,00	1
	110(200)	203(352)	3RW4443-6BC44	6.419,00	1
	132(250)	250(433)	3RW4444-6BC44	6.830,00	1
	160(315)	313(542)	3RW4445-6BC44	8.931,00	1
	200(355)	356(617)	3RW4446-6BC44	10.908,00	1
	250(400)	432(748)	3RW4447-6BC44	11.830,00	1
	315(560)	551(954)	3RW4453-6BC44	14.657,00	1
	355(630)	615(1065)	3RW4454-6BC44	17.046,00	1
	400(710)	693(1200)	3RW4455-6BC44	19.000,00	1
	450(800)	780(1351)	3RW4456-6BC44	21.500,00	1
	500(900)	880(1524)	3RW4457-6BC44	27.876,00	1
	560(1000)	970(1680)	3RW4458-6BC44	29.932,00	1
Standart Tiplerimiz Pompa versiyonu için de uygundur. Diğer motor güçleri için şirketimizle görüşülmesini rica ederiz.					
PROFIBUS Komünikasyon modülü	(Tüm 3RW44 Cihazlara uygun)		3RW4900-OKC00	760,00	1

Normal yol alma sınıfı dışında olan (CLASS 10 üzeri), atalet momenti yüksek olan uygulamalarda (Kırma-eleme, değirmen, fan uygulamaları) bir üst güç değerindeki cihaz seçilmelidir.

Not : Parantez içerisindeki değerler kök 3 bağlantı uygulandığında geçerlidir,

3RW44 El kitabı için :

http://cache.automation.siemens.com/dnl/TEwNzkzAAAA_21772518_HB/5352195-02DS01.pdf

Malzeme Cinsi	Akım (A)	Sipariş No	Birim Fiyatı YTL / Adet	Adet / Kutu
---------------	----------	------------	-------------------------	-------------

ÜÇ FAZLI YARI İLETKEN KONTAKTÖRLER SIRIUS SC

yeni



3RF24...-

İki Fazdan Kontrollü Tipler

İşletme gerilimi 48-600 V	5,2	3RF2405-1BB04	230,00	1
Kumanda gerilimi 24 V DC	9,2	3RF2410-1BB04	255,00	1
	12.5	3RF2412-1BB04	281,00	1
	16	3RF2416-1BB04	309,00	1

İki Fazdan Kontrollü Tipler

İşletme gerilimi 48-600 V	5,2	3RF2405-1BB54	232,00	1
Kumanda gerilimi 230 V AC	9,2	3RF2410-1BB54	257,00	1
	12.5	3RF2412-1BB54	284,00	1
	16	3RF2416-1BB54	312,00	1

Malzeme Cinsi	Akım (A)	Max. Güç (Ue=230V) kW	Sipariş No	Birim Fiyatı YTL / Adet	Adet / Kutu
---------------	----------	-----------------------	------------	-------------------------	-------------

YARI İLETKEN RÖLELER (SOLID STATE RÖLELER) SIRIUS SC

yeni

Soğutucusuz, Sıfır Noktasında Anahtarlayabilen Tip, Kare Tip



3RF2020-...

İşletme gerilimi 24-240 V Kumanda gerilimi 24 V DC	Akım (A)	Max. Güç (Ue=230V) kW	Sipariş No	Birim Fiyatı YTL / Adet	Adet / Kutu
	20	4.6	3RF2020-1AA02	47,00	1
	30	6.9	3RF2030-1AA02	48,00	1
	50	11.5	3RF2050-1AA02	51,00	1
	70	16.1	3RF2070-1AA02	65,00	1
	90	20.7	3RF2090-1AA02	78,00	1

Soğutucusuz, Sıfır Noktasında Anahtarlayabilen Tip



3RF2120-...

İşletme gerilimi 24-240 V Kumanda gerilimi 24 V DC	Akım (A)	Max. Güç (Ue=400V) kW	Sipariş No	Birim Fiyatı YTL / Adet	Adet / Kutu
	20	4.6	3RF2120-1AA02	45,00	1
	30	6.9	3RF2130-1AA02	46,00	1
	50	11.5	3RF2150-1AA02	50,00	1
	70	16.1	3RF2170-1AA02	63,00	1
	90	20.7	3RF2190-1AA02	76,00	1

Soğutucusuz, Sıfır Noktasında Anahtarlayabilen Tip



3RF2120-...

İşletme gerilimi 230-460 V Kumanda gerilimi 24 V DC	Akım (A)	Max. Güç (Ue=400V) kW	Sipariş No	Birim Fiyatı YTL / Adet	Adet / Kutu
	20	8	3RF2120-1AA04	51,00	1
	30	12	3RF2130-1AA04	52,00	1
	50	20	3RF2150-1AA04	58,00	1
	70	28	3RF2170-1AA04	68,00	1
	90	36	3RF2190-1AA04	77,00	1

Soğutuculu, Sıfır Noktasında Anahtarlayabilen Tip



3RF2330-...

İşletme gerilimi 24-240 V Kumanda gerilimi 24 V DC	Akım (A)	Max. Güç (Ue=230V) kW	Sipariş No	Birim Fiyatı YTL / Adet	Adet / Kutu
	10.5	2.4	3RF2310-1AA02	70,00	1
	20	4.6	3RF2320-1AA02	74,00	1
	30	6.9	3RF2330-1AA02	79,00	1
	40	9.2	3RF2340-1AA02	91,00	1
	50	12	3RF2350-1AA02	98,00	1

Soğutuculu, Sıfır Noktasında Anahtarlayabilen Tip



SENTRON VL160X - VL1600 TİPİ KOMPAKT GÜÇ ŞALTERLERİ

3 kutuplu

TESİS KORUMASINA YÖNELİK KOMPAKT GÜÇ ŞALTERLERİ

3 Kutuplu Kompakt Şalterler

- VL 160X tipi değiştirilebilir termik ayarlı, sabit manyetik ayarlı kompakt şalterler
- VL 160 - VL 630 tipi değiştirilebilir termik ayarlı, değiştirilebilir manyetik ayarlı kompakt şalterler
- VL 800 - VL 1600 tipi LSI fonksiyonlu, ETU20 elektronik açtırıcılı kompakt şalterler
($I_d=1.5... 10 \times I_n$; $t_d=0 - 500$ msn)

380/415 VAC $I_{cs}=I_{cu}$

Tip	Anma Akımı $I_n(A)$	Termik Ayar Sahası $I_R(A)$	Manyetik Ayar Sahası $I_l(A)$	Açtırıcı Tipi	Sipariş No	Kesme Kapasitesi (kA)	Birim Fiyatı YTL / Adet	Adet / Kutu	
VL160X	20	16-20	300	TM	3VL1702-1DD33-0AA0	40	360,00	1	
	32	25-32	300	TM	3VL1703-1DD33-0AA0	40	360,00	1	
	40	32-40	600	TM	3VL1704-1DD33-0AA0	40	360,00	1	
	50	40-50	600	TM	3VL1705-1DD33-0AA0	40	360,00	1	
	63	50-63	600	TM	3VL1706-1DD33-0AA0	40	360,00	1	
	80	63-80	1000	TM	3VL1708-1DD33-0AA0	40	360,00	1	
	100	80-100	1000	TM	3VL1710-1DD33-0AA0	40	360,00	1	
	125	100-125	1000	TM	3VL1712-1DD33-0AA0	40	395,00	1	
	160	125-160	1500	TM	3VL1716-1DD33-0AA0	40	405,00	1	
VL250	200	160-200	1000-2000	TM	3VL3720-1DC36-0AA0	40	570,00	1	
	250	200-250	1200-2500	TM	3VL3725-1DC36-0AA0	40	570,00	1	
VL400	315	250-315	1000-2000	TM	3VL4731-1DC36-0AA0	45	1.610,00	1	
	400	315-400	1200-2500	TM	3VL4740-1DC36-0AA0	45	1.820,00	1	
VL630	315	250-315	1575-3150	TM	3VL5731-1DC36-0AA0	45	1.998,00	1	
	400	315-400	2000-4000	TM	3VL5740-1DC36-0AA0	45	1.998,00	1	
	500	400-500	2500-5000	TM	3VL5750-1DC36-0AA0	45	1.998,00	1	
	630	500-630	3250-6300	TM	3VL5763-1DC36-0AA0	45	2.440,00	1	
VL800	800	320-800	$8 \times I_n$	ETU 20	3VL6780-1AE36-0AA0*	50	3.365,00	1	
$I_{cs}=\%50I_{cu}$	VL1250	1000	400-1000	$11 \times I_n$	ETU 20	3VL7710-1AE36-0AA0*	50	4.495,00	1
		1250	500-1250	$10 \times I_n$	ETU 20	3VL7712-1AE36-0AA0*	50	5.170,00	1
$I_{cs}=\%50I_{cu}$	VL1600	1600	640-1600	$9 \times I_n$	ETU 20	3VL8716-1AE30-0AA0*	50	7.150,00	1
VL160 X	20	16-20	300	TM	3VL1702-2DD33-0AA0	70	420,00	1	
	32	25-32	300	TM	3VL1703-2DD33-0AA0	70	420,00	1	
	40	32-40	600	TM	3VL1704-2DD33-0AA0	70	420,00	1	
	50	40-50	600	TM	3VL1705-2DD33-0AA0	70	420,00	1	
	63	50-63	600	TM	3VL1706-2DD33-0AA0	70	420,00	1	
	80	63-80	1000	TM	3VL1708-2DD33-0AA0	70	420,00	1	
	100	80-100	1000	TM	3VL1710-2DD33-0AA0	70	420,00	1	
	125	100-125	1000	TM	3VL1712-2DD33-0AA0	70	635,00	1	
		160	125-160	1500	TM	3VL1716-2DD33-0AA0	70	650,00	1
	VL250	200	160-200	1000-2000	TM	3VL3720-2DC36-0AA0	70	805,00	
250		200-250	1200-2500	TM	3VL3725-2DC36-0AA0	70	805,00		
VL400	315	250-315	1000-2000	TM	3VL4731-2DC36-0AA0	70	1.995,00	1	
	400	315-400	1200-2500	TM	3VL4740-2DC36-0AA0	70	2.265,00	1	
VL630	315	250-315	1575-3150	TM	3VL5731-2DC36-0AA0	70	2.475,00	1	
	400	315-400	2000-4000	TM	3VL5740-2DC36-0AA0	70	2.475,00	1	
	500	400-500	2500-5000	TM	3VL5750-2DC36-0AA0	70	2.475,00	1	
	630	500-630	3250-6300	TM	3VL5763-2DC36-0AA0	70	2.950,00	1	
VL800	800	320-800	$8 \times I_n$	ETU 20	3VL6780-2AE36-0AA0	70	3.865,00	1	
$I_{cs}=\%50I_{cu}$	VL1250	1000	400-1000	$11 \times I_n$	ETU 20	3VL7710-2AE36-0AA0	70	4.725,00	1
		1250	500-1250	$10 \times I_n$	ETU 20	3VL7712-2AE36-0AA0	70	5.435,00	1
$I_{cs}=\%50I_{cu}$	VL1600	1600	640-1600	$9 \times I_n$	ETU 20	3VL8716-2AE30-0AA0	70	7.530,00	1

3 Bakır kablo ve bus-bar bağlantısı için blok klemensler
6 Bara veya kablo papucu için bara bağlantı adaptörü
0 Düz bara bağlantı parçası takılmış



SENTRON VL160X - VL1600 TİPİ KOMPAKT GÜÇ ŞALTERLERİ

3 ve 4 kutuplu

TESİS KORUMASINA YÖNELİK TERMİK MANYETİK KOMPAKT ŞALTERLER

3 Kutuplu Kompakt Şalterler

- VL 160X tipi değiştirilebilir termik ayarlı, sabit manyetik ayarlı kompakt şalterler
- VL 160 - VL 630 tipi değiştirilebilir termik ayarlı, değiştirilebilir manyetik ayarlı kompakt şalterler
- VL 800 - VL 1600 tipi LSI fonksiyonlu, ETU20 elektronik açtırcılı kompakt şalterler
($I_d=1.5... 10I_n$; $t_d=0 - 500$ msn)

380/415 VAC $I_{cs}=I_{cu}$

Tip	Anma Akımı I_n (A)	Termik Ayar Sahası I_R (A)	Manyetik Ayar Sahası I_i (A)	Açtırcı Tipi	Sipariş No	Kesme Kapasitesi (kA)	Birim Fiyatı YTL / Adet	Adet / Kutu
VL160	50	40-50	300-600	TM	3VL2705-3DC33-0AA0	100	575,00	1
	63	50-63	300-600	TM	3VL2706-3DC33-0AA0	100	575,00	1
	80	63-80	400-800	TM	3VL2708-3DC33-0AA0	100	575,00	1
	100	80-100	500-1000	TM	3VL2710-3DC33-0AA0	100	575,00	1
	125	100-125	625-1250	TM	3VL2712-3DC33-0AA0	100	835,00	1
	160	125-160	800-1600	TM	3VL2716-3DC33-0AA0	100	835,00	1
VL250	200	160-200	1000-2000	TM	3VL3720-3DC36-0AA0	100	1.015,00	1
	250	200-250	1200-2500	TM	3VL3725-3DC36-0AA0	100	1.015,00	1
VL400	315	250-315	1000-2000	TM	3VL4731-3DC36-0AA0	100	2.545,00	1
	400	315-400	1200-2500	TM	3VL4740-3DC36-0AA0	100	2.885,00	1
VL630	315	250-315	1575-3150	TM	3VL5731-3DC36-0AA0	100	3.155,00	1
	400	315-400	2000-4000	TM	3VL5740-3DC36-0AA0	100	3.155,00	1
	500	400-500	2500-5000	TM	3VL5750-3DC36-0AA0	100	3.155,00	1
	630	500-630	3250-6300	TM	3VL5763-3DC36-0AA0	100	3.770,00	1
VL800	800	320-800	$8 \times I_n$	ETU 20	3VL6780-3AE36-0AA0	100	4.925,00	1
VL1250	1000	400-1000	$11 \times I_n$	ETU 20	3VL7710-3AE36-0AA0	100	5.935,00	1
	1250	500-1250	$10 \times I_n$	ETU 20	3VL7712-3AE36-0AA0	100	6.750,00	1
VL1600	1600	640-1600	$9 \times I_n$	ETU 20	3VL8716-3AE30-0AA0*	100	9.345,00	1



VL630

4 Kutuplu Kompakt Şalterler

- VL160 - VL400 - VL630 tipi değiştirilebilir termik ayarlı, değiştirilebilir manyetik ayarlı kompakt şalterler 4. Kutup (N)'de aşırı akım ve kısa devre koruması **olmayan** tip. VL400'e kadar kaçak akım koruma modülü ile kullanılabilir.
- VL 800 - VL 1600 tipi LSI fonksiyonlu, ETU20 elektronik açtırcılı kompakt şalterler
($I_d=1.5... 10I_n$; $t_d=0 - 500$ msn)
4. Kutup (N)'de aşırı akım ve kısa devre koruması **olan** tip.

380/415 VAC $I_{cs} = I_{cu}$

VL160	50	40-50	300-600	TM	3VL2705-1EJ43-0AA0	40	425,00	1
	63	50-63	300-600	TM	3VL2706-1EJ43-0AA0	40	425,00	1
	80	63-80	400-800	TM	3VL2708-1EJ43-0AA0	40	450,00	1
	100	80-100	500-1000	TM	3VL2710-1EJ43-0AA0	40	525,00	1
	125	100-125	625-1250	TM	3VL2712-1EJ43-0AA0	40	720,00	1
	160	125-160	800-1600	TM	3VL2716-1EJ43-0AA0	40	805,00	1
VL250	200	160-200	1000-2000	TM	3VL3720-1EJ46-0AA0	40	1.000,00	1
	250	200-250	1250-2500	TM	3VL3725-1EJ46-0AA0	40	1.145,00	1
VL400	315	250-315	1575-3150	TM	3VL4731-1EJ46-0AA0	45	2.085,00	1
	400	320-400	2000-4000	TM	3VL4740-1EJ46-0AA0	45	2.360,00	1
VL630	500	400-500	2500-5000	TM	3VL5750-1EJ46-0AA0	45	2.500,00	1
	630	500-630	3250-6300	TM	3VL5763-1EJ46-0AA0	45	2.630,00	1
VL800	800	320-800	$8 \times I_n$	ETU 20	3VL6780-1BF46-0AA0	50	4.360,00	1
VL1250	1000	400-1000	$11 \times I_n$	ETU 20	3VL7710-1BF46-0AA0	50	5.845,00	1
	1250	500-1250	$10 \times I_n$	ETU 20	3VL7712-1BF46-0AA0	50	6.615,00	1
VL1600	1600	640-1600	$9 \times I_n$	ETU 20	3VL8716-1BF40-0AA0	50	8.825,00	1

↑ 3 Bakır kablo ve bus-bar bağlantısı için blok klemensler
6 Bara veya kablo papucu için bara bağlantı adaptörü
0 Düz bara bağlantı parçası takılmış



SENTRON VL160X - VL1600 TİPİ KOMPAKT GÜÇ ŞALTERLERİ

4 kutuplu

TESİS KORUMASINA YÖNELİK TERMİK MANYETİK KOMPAKT ŞALTERLER

4 Kutuplu Kompakt Şalterler

- VL160 - VL400 - VL630 tipi değiştirilebilir termik ayarlı, değiştirilebilir manyetik ayarlı kompakt şalterler
4. Kutup (N)'de aşırı akım ve kısa devre koruması **olmayan** tip. VL400'e kadar kaçak akım koruma modülü ile kullanılabilir.
- VL 800 - VL 1600 tipi LSI fonksiyonlu, ETU20 elektronik açtırıcılı kompakt şalterler
(I_d=1.5... 10xI_n; t_d= 0 - 500 msn)
4. Kutup (N)'de aşırı akım ve kısa devre koruması **olan** tip.

380/415 VAC I_{cs} = I_{cu}

Tip	Anma Akımı I _n (A)	Termik Ayar Sahası I _R (A)	Manyetik Ayar Sahası I _i (A)	Açtırıcı Tipi	Sipariş No	Kesme Kapasitesi (kA)	Birim Fiyatı YTL / Adet	Adet / Kutu
VL160	50	40-50	300-600	TM	3VL2705-2EJ43-0AA0	70	525,00	1
	63	50-63	300-600	TM	3VL2706-2EJ43-0AA0	70	525,00	1
	80	63-80	400-800	TM	3VL2708-2EJ43-0AA0	70	560,00	1
	100	80-100	500-1000	TM	3VL2710-2EJ43-0AA0	70	655,00	1
	125	100-125	625-1250	TM	3VL2712-2EJ43-0AA0	70	895,00	1
	160	125-160	800-1600	TM	3VL2716-2EJ43-0AA0	70	1.005,00	1
VL250	200	160-200	1000-2000	TM	3VL3720-2EJ46-0AA0	70	1.250,00	1
	250	200-250	1250-2500	TM	3VL3725-2EJ46-0AA0	70	1.430,00	1
VL400	315	250-315	1575-3150	TM	3VL4731-2EJ46-0AA0	70	2.605,00	1
	400	320-400	2000-4000	TM	3VL4740-2EJ46-0AA0	70	2.950,00	1
VL630	500	400-500	2500-5000	TM	3VL5750-2EJ46-0AA0	70	3.215,00	1
	630	500-630	3250-6300	TM	3VL5763-2EJ46-0AA0	70	3.290,00	1
VL800	800	320-800	8 x I _n	ETU 20	3VL6780-2BF46-0AA0	70	4.665,00	1
VL1250	1000	400-1000	11 x I _n	ETU 20	3VL7710-2BF46-0AA0	70	6.255,00	1
	1250	500-1250	10 x I _n	ETU 20	3VL7712-2BF46-0AA0	70	7.078,00	1
VL1600	1600	640-1600	9 x I _n	ETU 20	3VL8716-2BF40-0AA0	70	9.448,00	1
VL160	50	40-50	300-600	TM	3VL2705-3EJ43-0AA0	100	650,00	1
	63	50-63	300-600	TM	3VL2706-3EJ43-0AA0	100	650,00	1
	80	63-80	400-800	TM	3VL2708-3EJ43-0AA0	100	695,00	1
	100	80-100	500-1000	TM	3VL2710-3EJ43-0AA0	100	815,00	1
	125	100-125	625-1250	TM	3VL2712-3EJ43-0AA0	100	1.110,00	1
	160	125-160	800-1600	TM	3VL2716-3EJ43-0AA0	100	1.245,00	1
VL250	200	160-200	1000-2000	TM	3VL3720-3EJ46-0AA0	100	1.550,00	1
	250	200-250	1250-2500	TM	3VL3725-3EJ46-0AA0	100	1.775,00	1
VL400	315	250-315	1575-3150	TM	3VL4731-3EJ46-0AA0	100	3.230,00	1
	400	320-400	2000-4000	TM	3VL4740-3EJ46-0AA0	100	3.660,00	1
VL630	500	400-500	2500-5000	TM	3VL5750-3EJ46-0AA0	100	3.880,00	1
	630	500-630	3250-6300	TM	3VL5763-3EJ46-0AA0	100	4.080,00	1
VL800	800	320-800	8 x I _n	ETU 20	3VL6780-3BF46-0AA0	100	5.014,00	1
VL1250	1000	400-1000	11 x I _n	ETU 20	3VL7710-3BF46-0AA0	100	6.720,00	1
	1250	500-1250	10 x I _n	ETU 20	3VL7712-3BF46-0AA0	100	7.610,00	1
VL1600	1600	640-1600	9 x I _n	ETU 20	3VL8716-3BF40-0AA0	100	10.148,00	1

↑
3 Bakır kablo ve bus-bar bağlantısı için blok klemensler
6 Bara veya kablo papucu için bara bağlantı adaptörü
0 Düz bara bağlantı parçası takılması



SENTRON VL160X - VL1600 KOMPAKT GÜÇ ŞALTERLERİ

3 kutuplu

SENTRON VL160 - VL1600 YÜK AYIRICI KOMPAKT ŞALTERLER 3 Kutuplu Kompakt Şalterler

Sabit Manyetik Açtırcılı (Softstarter, Motor ve Hız Kontrol Uygulamalarına Yönelik)
380/415 V AC Ics = Icu

Tip	Anma Akımı I _n (A)	Manyetik Ayar Sahası I _i (A)	Sipariş No	Kesme Kapasitesi (kA)	Birim Fiyatı YTL / Adet	Kutu / Adet
VL 160X	100'e kadar	1800	3VL1710-1DE33-0AA0	40	295,00	1
	160'a kadar	1800	3VL1716-1DE33-0AA0	40	335,00	1
VL 250	250'ye kadar	3500	3VL3725-1DE36-0AA0	40	465,00	1
VL 400	400'e kadar	5500	3VL4740-1DE36-0AA0	45	1.405,00	1
VL 630	630'a kadar	6500	3VL5763-1DE36-0AA0	45	1.815,00	1
VL 800	800'e kadar	6500	3VL6780-1DE36-0AA0	50	3.060,00	1
Ics=50%Icu	VL 1250	1250'ye kadar	3VL7712-1DE36-0AA0	50	4.390,00	1
	VL 1600	1600'e kadar	3VL8716-1DE30-0AA0	50	6.610,00	1
VL 160X	100'e kadar	1800	3VL1710-2DE33-0AA0	70	365,00	1
	160'a kadar	1800	3VL1716-2DE33-0AA0	70	505,00	1
VL 250	250'ye kadar	3500	3VL3725-2DE36-0AA0	70	660,00	1
VL 400	400'e kadar	5500	3VL4740-2DE36-0AA0	70	1.630,00	1
VL 630	630'a kadar	6500	3VL5763-2DE36-0AA0	70	2.110,00	1
VL 800	800'e kadar	6500	3VL6780-2DE36-0AA0	70	3.315,00	1
Ics=50%Icu	VL 1250	1250'ye kadar	3VL7712-2DE36-0AA0	70	5.230,00	1
	VL 1600	1600'e kadar	3VL8716-2DE30-0AA0	70	6.890,00	1
VL 160X	100'e kadar	1800	3VL2710-3DE33-0AA0	100	485,00	1
	160'a kadar	1800	3VL2716-3DE33-0AA0	100	675,00	1
VL 250	250'ye kadar	3500	3VL3725-3DE36-0AA0	100	795,00	1
VL 400	400'e kadar	5500	3VL4740-3DE36-0AA0	100	1.970,00	1
VL 630	630'a kadar	6500	3VL5763-3DE36-0AA0	100	2.535,00	1
VL 800	800'e kadar	6500	3VL6780-3DE36-0AA0	100	3.990,00	1
Ics=50%Icu	VL 1250	1250'ye kadar	3VL7712-3DE36-0AA0	100	6.295,00	1
	VL 1600	1600'e kadar	3VL8716-3DE30-0AA0	100	8.295,00	1

3 Bakır kablo ve bus-bar bağlantısı için blok klemensler
6 Bara veya kablo papucu için bara bağlantı adaptörü
0 Düz bara bağlantı parçası takılmış

SENTRON VL Kompakt Güç Şalterleri için izole edilmiş aksesuar bölmelerine aksesuar ilave edebilme seçenekleri

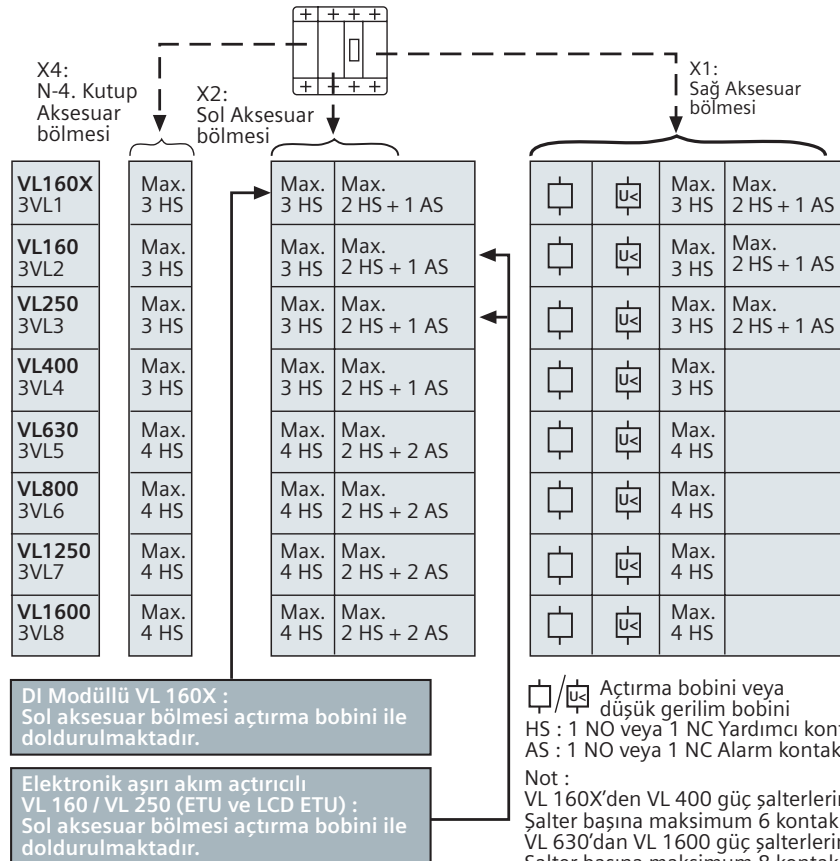

Seçime Bağlı Aksesuarlara Sahip SENTRON VL Güç Şalterleri

Siemens'in yeni kompakt tip güç flalterleri ile hayatınızı kolaylaştırarak avantajlar yakalayın:

- 16A'dan 1600 A'ya kadar komple bir seri,
- 40/45/50kA-70kA-100kA kısa devre kesme kapasitesi,
- 50°C'ye kadar yüklenilebilir,
- Kompakt ve yer tasarrufu sağlayan ölçüler,
- İzole edilmiş yuvalara basitçe aksesuar montajı (click in),
- Tüm uygulamalar için aşırı akım ve kısa devreye karşı tam koruma
- Toprak kaçağı için DI-modülü (400 A'ya kadar) opsiyonel
- Çok alternatif kabaj imkanı,
- Grup 1 : VL160X'den VL 400'e kadar,
- Grup 2 : VL630'den VL1600'e kadar,

Saymadığımız daha bir çok özellik için bizi arayınız.

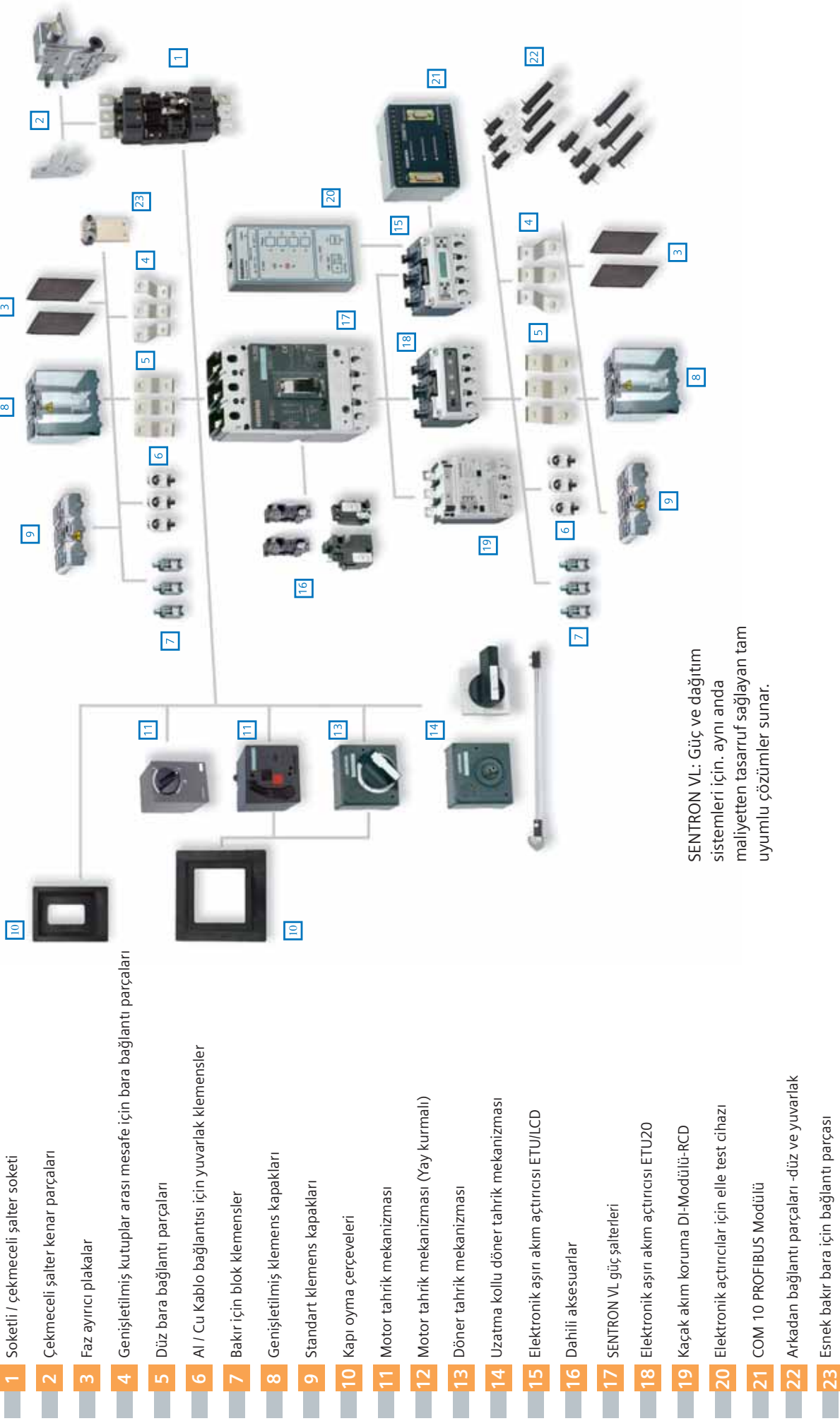

SETRON VL: Güç ve dağıtım sistemleri için. aynı anda maliyetten tasarruf sağlayan tam uyumlu çözümler sunar.

- 1 Soketli / çekmeceli şalter soketi
- 2 Çekmeceli şalter kenar parçaları
- 3 Faz ayırıcı plakalar
- 4 Genişletilmiş kutuplar arası mesafe için bara bağlantı parçaları
- 5 Düz bara bağlantı parçaları
- 6 Al / Cu Kablo bağlantısı için yuvarlak klemensler
- 7 Bakır için blok klemensler
- 8 Genişletilmiş klemens kapakları
- 9 Standart klemens kapakları
- 10 Kapı oyma çerçeveleri
- 11 Motor tahrik mekanizması
- 12 Motor tahrik mekanizması (Yay kurmalı)
- 13 Döner tahrik mekanizması
- 14 Uzatma kollu döner tahrik mekanizması
- 15 Elektronik aşırı akım açtırıcısı ETU/LCD
- 16 Dahili aksesuarlar
- 17 SENTRON VL güç şalterleri
- 18 Elektronik aşırı akım açtırıcısı ETU20
- 19 Kaçak akım koruma DI-Modülü-RCD
- 20 Elektronik açtırıcılar için elle test cihazı
- 21 COM 10 PROFIBUS Modülü
- 22 Arkadan bağlantı parçaları -düz ve yuvarlak
- 23 Esnek bakır bara için bağlantı parçası



SETRON VL160 - VL1600 KOMPAKT ŞALTERLERİ AKSESUARLARI

Güç şalterleri tipi	Sipariş No	Birim Fiyatı YTL / Adet	Adet / Kutu
---------------------	------------	-------------------------	-------------

Düşük Gerilim Röleleri

VL160X, VL160, VL250 ve VL400 için	110-127 VAC	3VL9400-1UG00	162,00	1
VL160X, VL160, VL250 ve VL400 için	220-250 VAC	3VL9400-1UH00	162,00	1
VL160X, VL160, VL250 ve VL400 için	380-600 VAC	3VL9400-1UJ00	162,00	1
VL630, VL800,VL1250, VL1600 için	110-127 VAC	3VL9800-1UG00	200,00	1
VL630, VL800,VL1250, VL1600 için	220-250 VAC	3VL9800-1UH00	200,00	1
VL630, VL800,VL1250, VL1600 için	380-600 VAC	3VL9800-1UJ00	200,00	1



Düşük Gerilim ve Açtırma Rölesi

Açtırma Röleleri

VL160X, VL160, VL250 ve VL400 için	110-127 VAC	3VL9400-1SR00	152,00	1
VL160X, VL160, VL250 ve VL400 için	220-250 VAC	3VL9400-1ST00	152,00	1
VL160X, VL160, VL250 ve VL400 için	380-600 VAC	3VL9400-1SV00	152,00	1
VL630, VL800,VL1250, VL1600 için	110-127 VAC	3VL9800-1SR00	190,00	1
VL630, VL800,VL1250, VL1600 için	220-250 VAC	3VL9800-1ST00	190,00	1
VL630, VL800,VL1250, VL1600 için	380-600 VAC	3VL9800-1SV00	190,00	1

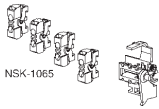

Yardımcı Kontak ve Alarm Kontak

Yardımcı Kontaklar (kontak adaptörü dahil)

VL160X, VL160, VL250 ve VL400 için	2HS(1NO+1NC)	3VL9400-2AB00	65,00	1
VL630, VL800,VL1250, VL1600 için	4HS(2NO+2NC)	3VL9800-2AC00	105,00	1

Alarm Kontak (kontak adaptörü dahil)

VL160X, VL160, VL250 ve VL400 için	2HS(1NO+1NC)+1AS(1NO)	3VL9400-2AD00	86,00	1
VL630, VL800,VL1250, VL1600 için	2HS(1NO+1NC)+1AS(1NO)	3VL9800-2AE00	86,00	1

İlave Kontak Elemanı (yardımcı kontak elemanı veya alarm kontak elemanı olarak kullanılabilir.)

VL160X, VL160, VL250, VL630, VL800, VL1250, VL 1600 için	1NO	3SB3400-OJ	16,00	1
	1NC	3SB3400-OK	16,00	1



İlave Kontak Elemanı

Yardımcı Kontak Adaptörü

VL160X, VL160, VL250 ve VL400 için	N, sol sağ	3VL9400-2AH00	32,00	1
VL630, VL800,VL1250, VL1600 için	akses. bölmesi	3VL9816-2AL00	48,00	1

Alarm Kontak Adaptörü

VL160X, VL160, VL250 ve VL400 için	sağ akses. bölmesi	3VL9400-2AJ20	43,00	1
VL160X, VL160, VL250 ve VL400 için	sol akses. bölmesi	3VL9400-2AJ10	43,00	1
VL630, VL800,VL1250, VL1600 için	sol akses. bölmesi	3VL9816-2AN10	48,00	1

NOT : SETRON VL güç şalterlerinin izole edilmiş yuvalarına aksesuar takabilme seçenekleri için sayfa 51'e bakınız.

Kapı oyma çerçevesi

VL160X, ve VL160 ve VL 250 için	VL400	3VL9300-8BC00	22,00	1
		3VL9400-8BC00	27,00	1
	VL630, VL800 için	3VL9600-8BC00	33,00	1
	VL1250, VL1600 için	3VL9800-8BC00	38,00	1



Kapı Oyma Çerçevesi

Döner Tahrik Mekanizmalı veya Motorlu Şalter için Kapı Oyma Çerçevesi

VL160X, ve VL160 ve VL 250 için	VL400	3VL9300-8BG00	27,00	1
		3VL9400-8BG00	38,00	1
	VL630, VL800 için	3VL9600-8BG00	43,00	1
	VL1250, VL1600 için	3VL9800-8BG00	49,00	1



SETRON VL160 - VL1600 KOMPAKT ŞALTERLERİ AKSESUARLARI

Güç şalterleri tipi	Sipariş No	Birim Fiyatı YTL / Adet	Adet / Kutu
---------------------	------------	-------------------------	-------------

Yay Kurlmalı Motor Mekanizması (Senkronizasyona Uygun)*



Yay Kurlmalı Motor Mekanizması

VL160X, VL160, ve VL250 için	110-127 VAC/DC	3VL9300-3MN00	925,00	1
VL160X, VL160, ve VL250 için	220-250 VAC/DC	3VL9300-3MQ00	925,00	1
VL400	110-127 VAC/DC	3VL9400-3MN00	2.060,00	1
VL400	220-250 VAC/DC	3VL9400-3MQ00	2.060,00	1
VL630 - VL800	110-127 VAC/DC	3VL9600-3MN00	2.415,00	1
VL630 - VL800	220-250 VAC/DC	3VL9600-3MQ00	2.415,00	1

Motor Mekanizması (Senkronizasyona Uygun Değil)*



Motor Mekanizması

VL160X, VL160, ve VL250 için	110-127 VAC/DC	3VL9300-3MD00	650,00	1
VL160X, VL160, ve VL250 için	220-250 VAC/DC	3VL9300-3ME00	650,00	1
VL1250 - VL1600 için	110-127 VAC/DC	3VL9800-3MN00	2.695,00	1
VL1250 - VL1600 için	220-250 VAC/DC	3VL9800-3MQ00	2.695,00	1

Uzatma Kollu tahrik mekanizması, komple, kapı ve pano kapağına montaj için *



Uzatma Kollu Tahrik

VL160X, VL160, ve VL250 için		3VL9300-3HF04	120,00	1
VL400		3VL9400-3HF04	145,00	1
VL630 - VL800		3VL9600-3HF04	210,00	1
VL1250 - VL1600 için		3VL9800-3HF04	480,00	1

Acil Stop kullanımı için komple uzatma kollu tahrik mekanizması (sarı-kırmızı) *

VL160X, VL160, ve VL250 için		3VL9300-3HG04	135,00	1
VL400		3VL9400-3HG04	170,00	1
VL630 - VL800		3VL9600-3HG04	245,00	1
VL1250 - VL1600 için		3VL9800-3HG04	560,00	1

Döner tahrik mekanizması, 3 asma kilide kadar takılabilir *



Döner Tahrik

VL160X, VL160, ve VL250 için		3VL9300-3HA00	81,00	1
VL400		3VL9400-3HA00	92,00	1
VL630 - VL800		3VL9600-3HA00	130,00	1
VL1250 - VL1600 için		3VL9800-3HA00	305,00	1

Acil Stop kullanımı için döner tahrik mekanizması (sarı-kırmızı) *

VL160X, VL160, ve VL250 için		3VL9300-3HC00	98,00	1
VL400		3VL9400-3HC00	108,00	1
VL630 - VL800		3VL9600-3HC00	150,00	1
VL1250 - VL1600 için		3VL9800-3HC00	345,00	1

* DI Modüllü VL160X Tipi şalterde kullanılamaz.

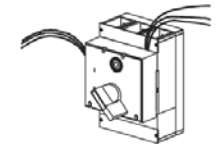

Erken açan / kapayan yardımcı kontak

Kapıdan tahrik ve döner tahrik mekanizmaları için erken kapayan veya erken açan yardımcı kontak elemanı

Erken kapayan tip (1.5 m kablosu ile birlikte)

VL160X, VL160, ve VL250 için	1 Enversör Kontak	3VL9300-3AS10	25,00	1
VL160X, VL160, ve VL250 için	2 Enversör Kontak	3VL9300-3AT10	45,00	1
VL400	1 Enversör Kontak	3VL9400-3AS10	30,00	1
VL400	2 Enversör Kontak	3VL9400-3AT10	54,00	1
VL630 - VL800	1 Enversör Kontak	3VL9600-3AS10	29,00	1
VL630 - VL800	2 Enversör Kontak	3VL9600-3AT10	52,00	1
VL1250 - VL1600 için	1 Enversör Kontak	3VL9800-3AS10	33,00	1
VL1250 - VL1600 için	2 Enversör Kontak	3VL9800-3AT10	60,00	1

Erken açan tip (1.5 m kablosu ile birlikte)

VL160X, VL160, ve VL250 için	1 Enversör Kontak	3VL9300-3AU10	25,00	1
VL160X, VL160, ve VL250 için	2 Enversör Kontak	3VL9300-3AW10	45,00	1
VL400	1 Enversör Kontak	3VL9400-3AU10	30,00	1
VL400	2 Enversör Kontak	3VL9400-3AW10	54,00	1
VL630 - VL800	1 Enversör Kontak	3VL9600-3AU10	29,00	1
VL630 - VL800	2 Enversör Kontak	3VL9600-3AW10	52,00	1
VL1250 - VL1600 için	1 Enversör Kontak	3VL9800-3AU10	33,00	1
VL1250 - VL1600 için	2 Enversör Kontak	3VL9800-3AW10	60,00	1



SENTRON VL160 - VL1600 KOMPAKT ŞALTERLERİ AKSESUARLARI

Güç şalterleri tipi	Sipariş No	Birim Fiyatı YTL / Adet	Adet / Kutu
---------------------	------------	-------------------------	-------------

Açı verilmiş Bara Bağlantı parçaları (bir üst boyda şalter ile bağlantı için)**

VL160X*, ve VL160 için	1 Takım = 3 adet	3VL9200-4ED30	54,00	1
VL 250 için		3VL9300-4ED30	65,00	1
VL400		3VL9400-4ED30	86,00	1
VL630 için		3VL9500-4ED30	97,00	1
VL800 için		3VL9600-4ED30	125,00	1



Açılı Bara Bağlantı Parçası

Düz Bara Bağlantı parçaları**

VL160X*, ve VL160 için	1 Takım = 3 adet	3VL9200-4EC30	38,00	1
VL 250 için		3VL9300-4EC30	43,00	1
VL400		3VL9400-4EC30	65,00	1
VL630 için		3VL9500-4EC30	81,00	1
VL800 için		3VL9600-4EC30	103,00	1
VL 1250 ve VL 1600 için		3VL9800-4EC30	190,00	1



Düz Bara Bağlantı Parçası

* Bara bağlantı adaptörü ayrıca sipariş verilmelidir.
** Farz ayırıcı plaka fiyata dahildir.

Bara Bağlantı Adaptörü Kablo pabucu ve bara bağlantısı yapmak için

VL160X için	1 Takım = 3 adet	3VL9100-4TA30	22,00	1
VL160 için		3VL9200-4TA30	22,00	1
VL160X için	1 Takım = 4 adet	3VL9100-4TA40	27,00	1
VL160 için		3VL9200-4TA40	27,00	1

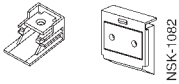

Bara Bağlantı Adaptörü

Sabit, Soketli veya Çekmeceli Şalter için faz ayırıcı plakalar

VL160X, VL160 ve VL 250 için	1 Takım = 2 adet	3VL9300-8CE00	22,00	1
VL400, VL630, VL800 için	1 Takım = 2 adet	3VL9600-8CE00	27,00	1
VL1250, VL1600 için	1 Takım = 2 adet	3VL9800-8CE00	32,00	1



Faz ayırıcı plaka

Soketli Şalter Yapı Seti (3 kutuplu şalter için)

Komple temel plaka, güç şalteri soketi, güç şalteri için bıçaklı kontaklar. IP 20 koruma sınıfı için	VL160X için	3VL9100-4PC30	210,00	1
	VL160 için	3VL9200-4PC30	216,00	1
	VL 250 için	3VL9300-4PC30	227,00	1
klemens kapakları, montaj vidaları, kilitleme pimi dahil	VL400 için	3VL9400-4PC30	583,00	1
	VL630 için	3VL9500-4PC30	691,00	1

Çekmeceli Şalter Yapı Seti (3 kutuplu şalter için)

Soketli şalter yapı setiyle aynı, ilave olarak yan duvarlar ve çekmeceli şalter mekanizması	VL160 için	3VL9200-4WC30	445,00	1
	VL 250 için	3VL9300-4WC30	454,00	1
	VL400 için	3VL9400-4WC30	1.140,00	1
	VL630 için	3VL9500-4WC30	1.270,00	1
	VL800 için	3VL9600-4WC30	1.528,00	1
	VL1250, VL1600 için	3VL9800-4WC30	2.322,00	1

Soketli veya Çekmeceli Şalter kumanda devresi bağlantı soketi

8 pozisyonlu	VL160X, ve VL160 ve VL 250 için	3VL9300-4PJ00 ⁽¹⁾	54,00	1
8 pozisyonlu	VL400	3VL9400-4PJ00 ⁽²⁾	65,00	1
8 pozisyonlu	VL630, VL800 için	3VL9600-4PJ00 ⁽²⁾	70,00	1
8 pozisyonlu	VL1250, VL1600 için	3VL9800-4PJ00 ⁽²⁾	81,00	1

1) Her bir güç şalteri için maksimum 2 adet soket sipariş edilmesi tavsiye edilir. (16 konum)
2) Her bir güç şalteri için maksimum 3 adet soket sipariş edilmesi tavsiye edilir. (24 konum)

Soketli veya Çekmeceli Şalter için konum ihbar kontağı

(İşletme veya ayırık konumu bildiren 1 enversör kontak maksimum 2 enversör kontak mümkün)	1 Enversör Kontak	3VL9000-4WL00	70,00	1
---	-------------------	---------------	-------	---



Şalter Soket ve Çekmece Seti



SENTRON VL160 - VL1600 KOMPAKT ŞALTERLERİ AKSESUARLARI

Güç şalterleri tipi	Sipariş No	Birim Fiyatı YTL / Adet	Adet / Kutu
---------------------	------------	-------------------------	-------------

Sabit Tip Şalteri Soketli Şalter haline getirmek için Bıçaklı Kontak Seti

Sabit tip şalterin yedek olarak soketli tipe dönüştürülmesi için kontak seti, trip pimi dahil 1 takım = 6 adet



Bıçaklı Kontak Seti

VL160X	3VL9100-4PS30	110,00	1
VL160	3VL9200-4PS30	115,00	1
VL 250	3VL9300-4PS30	120,00	1
VL400	3VL9400-4PS30	306,00	1
VL630	3VL9500-4PS30	328,00	1
VL800	3VL9600-4PS30	659,00	1
VL1250, VL1600	3VL9800-4PS30	938,00	1

Kurma Kolu Kilitleme Tertibatı

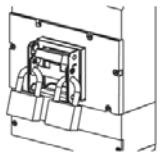

Kurma Kolu Kilitleme Tertibatı

VL160X, ve VL160 ve VL 250 için	3VL9300-3HL00	59,00	1
VL400 için	3VL9400-3HL00	98,00	1
VL630, VL800 için	3VL9600-3HL00	135,00	1
VL1250, VL1600 için	3VL9800-3HL00	176,00	1

Hareketli mekanik mil ile aynı tipte iki güç şalterinin karşılıklı mekanik kilitlemesi için tertibat

Motor ve diğer tahrik mekanizmalı şalterlerin mekanik kilitlemesi için sadece bu türden mekanik kilitleme yapılabilir.

Sabit tipte güç şalteri için:

VL160X, ve VL160 ve VL 250 için	3VL9300-8LC00	320,00	1
VL400 için	3VL9400-8LC00	545,00	1
VL630, VL800 için	3VL9600-8LC00	830,00	1
VL1250, VL1600 için	3VL9800-8LC00	995,00	1

Soketli veya çekmeceli tip güç şalteri için:

VL160X, ve VL160 ve VL 250 için	3VL9300-8LD00	385,00	1
VL400 için	3VL9400-8LD00	655,00	1
VL630, VL800 için	3VL9600-8LD00	995,00	1
VL1250, VL1600 için	3VL9800-8LD00	1.195,00	1

Bowden kablosuyla mekanik kilitlemesi için modül

Her şalter için bir adet gereklidir. Bowden kablosu ayrıca sipariş edilmelidir.

VL160X, ve VL160 ve VL 250 için	3VL9300-8LA00	60,00	1
VL400 için	3VL9400-8LA00	70,00	1
VL630, VL800 için	3VL9600-8LA00	92,00	1
VL1250, VL1600 için	3VL9800-8LA00	292,00	1

Bowden kablosu

Her iki şalter için bir adet gereklidir.

Kablo uzunluğu 0.5 m	3VL9000-8LH10	40,00	1
Kablo uzunluğu 1.0 m	3VL9000-8LH20	65,00	1
Kablo uzunluğu 1.5 m	3VL9000-8LH30	86,00	1

Not : SENTRON VL160X'de VL250 e kadar olan güç şalterleri için tavsiye edilen kablo uzunluğu 0.5 m dir. SENTRON VL400 ile VL630 güç şalterleri için tavsiye edilen kablo uzunluğu 1 m dir.

Kurma Kolu Uzatması

VL400	3VL9400-3HN00	25,00	1
VL630, VL800 için	3VL9600-3HN00	30,00	1
VL1250, VL1600 için	3VL9800-3HN00	35,00	1

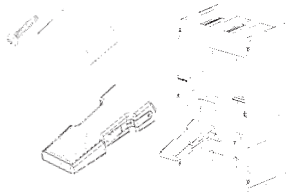

Kurma Kolu Uzatma Parçası



Üç kutuplu DI Modülü



Transfer Panosu



3UL22...-



3UG46...-

SENTRON VL KAÇAK AKIM KORUMA MODÜLLERİ

Sonradan şalterin alt tarafına monte edilmek üzere yalnızca, TM-açtırcılı şalterlerde kullanılabilir, toprak kaçağı 0.03 A ile 3.00 A arasında ayarlanabilir.

Gecikme süresi 0.06 sn ile 1.00 sn arasında ayarlanabilir. Nominal işletme gerilimi 127-480 VAC'dir. 3 kutuplu DI modülü yalnızca nötr iletkeni topraklanmış dengeli sistemlerde kullanılabilir.

DI - MODÜLÜ (3 Kutuplu)	Nominal Akım (A)	Kaçak Akım Ayarlanabilir (A)	Nominal İşletme Gerilimi (A)	Sipariş No	Birim Fiyatı YTL / Adet	Adet / Kutu
VL160X* için	160	0.03-3.00	127-480	3VL9112-5GA30	930,00	1
VL 160 için	160			3VL9216-5GC30	930,00	1
VL250 için	250			3VL9325-5GE30	999,00	1

* Dahili aksesuarların takılması için sadece sağ aksesuar bölmesi ile 4 kutuplu şalterlerde N aksesuar bölmesi kullanılabilir.

DI - MODÜLÜ (4 Kutuplu**)	Nominal Akım (A)	Kaçak Akım Ayarlanabilir (A)	Nominal İşletme Gerilimi (A)	Sipariş No	Birim Fiyatı YTL / Adet	Adet / Kutu
VL160X* için	160	0.03-3.00	127-480	3VL9112-5GA40	1.053,00	1
VL160 için	160			3VL9216-5GC40	1.053,00	1
VL250 için	250			3VL9325-5GE40	1.145,00	1
VL400 için	400			3VL9440-5GG40	1.545,00	1

* Dahili aksesuarların takılması için sadece sağ aksesuar bölmesi ile 4 kutuplu şalterlerde N aksesuar bölmesi kullanılabilir.

** 4 Kutuplu şalterler için sayfa 41'e bakınız.

ŞEBEKE-GENERATOR OTOMATİK TRANSFER PANOSU

3 VL1 için	Şebeke ve generatör şalterinin, şebeke enerjisinin kesilip geri gelmesine göre otomatik olarak devreye alınıp çıkarılmasını sağlar. Zaman röleleri, seçme şalteri durum göstergesi lambaları ile birlikte.	3WX3666-7JC00**	1.840,00	1
3 VL2 için				
3 VL3 için				
3 VL5 için				
3 VL6 için				
3 VL7 için				
3 VL 8 için				
3 VF8 için*	3WX3666-7JA00**	1.840,00	1	

* Kullanılacak her bir 3VF şalter için yukarıdaki tablolardan motor, alarm kontağı ve yrd. kontak aksesuarları gerekmektedir.

** Kumanda gerilimi 220V AC'dir.

3VL Şalterlerinin 3WX3666-7JC00 ile kullanılması için gerekli yardımcı donanımlar

Motor Mekanizması + Alarm Kontak + İlave Kontak Elemanı

Grup 1	(VL 160X, VL 160 ve VL 250 Şalterler için)			
a)	3VL9300-3MQ00	motor mekanizması 220 VAC		
b)	3VL9400-2AD00 x 1 adet	2HS(1NO+1NC) + 1AS (1NO) Yard. + Alarm Kontak		
c)	3SB3400-OK x 1 adet	(1NC) İlave Kontak Elemanı		
Grup 2	(VL 630, VL 800, VL 1250 ve VL 1600 Şalterler için)			
a)	3VL9600 3MQ00 veya 3VL9800-3MQ00	motor mekanizması 220 VAC		
b)	3VL9800-2AE00 x 1 adet	2HS(1NO+1NC) + 1AS (1NO) Yard. + Alarm Kontak		
c)	3SB3400-OK x 1 adet	(1NC) İlave Kontak Elemanı		

Kaçak Akım Koruma Kombinasyonları

Malzeme Cinsi	Eşik Akımı (A)	Açma Zamanı	Sipariş No	Birim Fiyatı YTL / Adet	Adet / Kutu	
Toplam Akım Trafosu: Pencere Çapı:Ø65mm.** max. 4x240 mm ² kablo kesiti için Açma Rölesi: Kumanda gerilimi: 220-415 V AC Yardımcı Kontak: 1NO+1NC Akım Trafosu: Pencere Çapı Ø120 mm max. 8x300 mm ² kablo kesiti için	0.3	<30 ms	A.Tr	3UL22 02-1A	430,00	1
	0.5	<30 ms	A.Tr	3UL22 02-2A	430,00	1
	1	<200 ms	A.Tr	3UL22 12-3A	516,00	1
	0.3	<30 ms	A.Tr	3UL22 03-1A	920,00	1
	0.5	<30 ms	A.Tr	3UL22 03-2A	920,00	1
	1	<200 ms	A.Tr	3UL22 13-3A	1.458,00	1

Kaçak akım koruma kombinasyonu açtırma rölesi	90-690 V AC/1NO+1NC	3UG4624-1CS20	282,00	1
---	---------------------	---------------	--------	---

Tüm akım trafolarına uygun açtırma rölesi.

Ayarlanabilir hata hafızası, ayarlanabilir histerisiz ve çalışma prensibi, geniş çalışma alanı, display üzerinden ayar ve görüntüleme imkanı. Ölçme aralığı 30 mA ile 40 A arasında ayarlanabilir. (Akım trafosu değerine göre)

* 6-40A arası eşik akım değerli kaçak akım koruma kombinasyonları için satış birimlerimizle görüşülmesini rica ederiz

** Ø 40 mm. çaplı Akım Trafosu tipleri için satış birimlerimizle görüşülmesini rica ederiz.

**3VT1-5 TİPİ KOMPAKT GÜÇ ŞALTERLERİ (40 A'dan 1600 A'ya kadar)****yeni****3 kutuplu****3VT1-5 TESİS KORUMASINA YÖNELİK SABİT TERMİK VE MANYETİK AÇTIRICILI KOMPAKT ŞALTERLER**

Düşük yol alma akımlı hat koruması uygulamaları için,
manyetik açtırıcı $4xI_n$ sabit değerdedir.

3 Kutuplu Kompakt Şalterler 415 VAC Ics=%50Icu

Tip	Anma Akımı $I_n(A)$	Manyetik Ayar Sahası $I_i(A)$	Açtırıcı Tipi	Sipariş No	Kesme Kapasitesi (kA)	Birim Fiyatı YTL / Adet	Adet / Kutu
3VT1	40	160	TM	3VT1704-2DA36-0AA0	25	180,00	1
	50	200	TM	3VT1705-2DA36-0AA0	25	180,00	1
	63	252	TM	3VT1706-2DA36-0AA0	25	180,00	1
	80	320	TM	3VT1708-2DA36-0AA0	25	227,00	1
	100	400	TM	3VT1710-2DA36-0AA0	25	227,00	1
	125	500	TM	3VT1712-2DA36-0AA0	25	296,00	1
	160	640	TM	3VT1716-2DA36-0AA0	25	304,00	1
3VT2	200	800	ETU	3VT2720-2AB36-0AA0	36	456,00	1
	250	1000	ETU	3VT2725-2AB36-0AA0	36	456,00	1
3VT3	315	1260	ETU	3VT3731-2AB36-0AA0	36	1.288,00	1
	400	1600	ETU	3VT3740-2AB36-0AA0	36	1.456,00	1
	500	2000	ETU	3VT3750-2AB36-0AA0	36	1.798,00	1
	630	2520	ETU	3VT3763-2AB36-0AA0	36	1.952,00	1

3VT1-5 MOTOR VE TESİS KORUMASINA YÖNELİK ELEKTRONİK AÇTIRICILI KOMPAKT ŞALTERLER

Motor ve jeneratörlerin doğrudan korumasına yönelik

Hat ve transformatörlerin de koruması mümkün

Termik ve manyetik ayarlı

M: Modu motor koruması için

TV: Modu hat ve transformatör koruması için

Motor koruması için M modu seçildiğinde fazlardan 1 veya 2'si gittiğinde şalter 4 sn gecikmeli açmaktadır.

Çekilen akımın LED diyotları ile gösterilmesi.

Açtırıcı üzerinde termik hafıza mevcuttur ve üzerindeki anahtarın $T_{(t)}$ konumundan $T_{(0)}$ alınması ile termik hafıza fonksiyonu iptal edilebilir.

3 Kutuplu Kompakt Şalterler 415 VAC Ics=%50Icu

Tip	Anma Akımı $I_n(A)$	Termik Ayar Sahası $I_R(A)$	Manyetik Ayar Sahası $I_i(A)$	Açtırıcı Tipi	Sipariş No	Kesme Kapasitesi (kA)	Birim Fiyatı YTL / Adet	Adet / Kutu
3VT2	100	40-100	0.125-1.5 xI_R	ETU	3VT2710-2AP36-0AA0	36	432,00	1
	160	63-160	0.2-2.4 xI_R	ETU	3VT2716-2AP36-0AA0	36	486,00	1
	250	100-250	0.35-2 xI_R	ETU	3VT2725-2AP36-0AA0	36	684,00	1
3VT3	400	160-400	0.5-6 xI_R	ETU	3VT3740-2AP36-0AA0	36	1.638,00	1
	630	250-630	0.8-7 xI_R	ETU	3VT3763-2AP36-0AA0	36	2.196,00	1
3VT2	100	40-100	0.125-1.5 xI_R	ETU	3VT2710-3AP36-0AA0	65	651,00	1
	160	63-160	0.2-2.4 xI_R	ETU	3VT2716-3AP36-0AA0	65	706,00	1
	250	100-250	0.35-2 xI_R	ETU	3VT2725-3AP36-0AA0	65	903,00	1
3VT3	400	160-400	0.5-6 xI_R	ETU	3VT3740-3AP36-0AA0	65	2.063,00	1
	630	250-630	0.8-7 xI_R	ETU	3VT3763-3AP36-0AA0	65	2.630,00	1
3VT4	800	315-800	1-12 xI_R	ETU	3VT4780-3AP30-0AA0	65	3.478,00	1
	1000	400-1000	1.25-12 xI_R	ETU	3VT4710-3AP30-0AA0	65	4.253,00	1
3VT5	1250	500-1250	1.5-18 xI_R	ETU	3VT5712-3AP30-0AA0	65	4.891,00	1
	1600	630-1600	2-20 xI_R	ETU	3VT5716-3AP30-0AA0	65	6.777,00	1



3VT1

3VT1-5 TİPİ KOMPAKT GÜÇ ŞALTERLERİ (40 A'dan 1600 A'ya kadar)

yeni

3 kutuplu

3VT1-5 TİPİ YÜK AYIRICI KOMPAKT ŞALTERLER

Korumasız kompakt tip şalterler

3 Kutuplu Kompakt Şalterler 415 VAC Ics=%50Icu

Tip	Anma Akımı I _n (A)	Termik Ayar Sahası I _R (A)	Manyetik Ayar Sahası I _i (A)	Açtırıcı Tipi	Sipariş No	Kesme Kapasitesi (kA)	Birim Fiyatı YTL / Adet	Adet / Kutu
3VT1	160	-	-	-	3VT1716-2DT36-0AA0	36	302,00	1
3VT2	250	-	-	-	3VT2725-2DT36-0AA0	36	372,00	1
3VT3	630	-	-	-	3VT3763-2DT36-0AA0	36	1.089,00	1
3VT2	250	-	-	-	3VT2725-3DT36-0AA0	65	592,00	1
3VT3	630	-	-	-	3VT3763-3DT36-0AA0	65	1.524,00	1
3VT4	800	-	-	-	3VT4710-3DT30-0AA0	65	2.159,00	1
3VT5	1600	-	-	-	3VT5716-2DT30-0AA0	65	2.644,00	1

3VT1-5 TİPİ KOMPAKT ŞALTER AKSESUARLARI

Malzeme Cinsi	Sipariş No	Birim Fiyatı YTL / Adet	Adet / Kutu
---------------	------------	-------------------------	-------------

3VT1 Tipi Kompakt Şalter Aksesuarları

Yardımcı kontaklar

Kontakt Durumu

Kumanda Gerilimi U _s AC 50/60 Hz veya DC	• AC/DC 60 ... 250 V	1W	3VT9100-2AB10	30,00	1
	• AC/DC 5 ... 60 V	1W <th>3VT9100-2AB20</th> <th>33,00</th> <th>1</th>	3VT9100-2AB20	33,00	1

Alarm kontağı

Kumanda Gerilimi U _s AC 50/60 Hz veya DC	• AC/DC 60 ... 250 V	1W	3VT9100-2AH10	31,00	1
	• AC/DC 5 ... 60 V	1W	3VT9100-2AH20	35,00	1

Açtırma bobini

Kumanda Gerilimi U _s AC 50/60 Hz veya DC	• AC/DC 24, 48 V	3VT9100-1SC00	99,00	1
	• AC 110, 230 V/DC 110, 220 V	3VT9100-1SD00	99,00	1
	• AC 230, 400 V/DC 220 V	3VT9100-1SE00	99,00	1

Düşük gerilim bobini

Kumanda Gerilimi U _s AC 50/60 Hz veya DC	• AC/DC 24, 48 V	3VT9100-1UC00	129,00	1
	• AC 110, 230 V/DC 110, 220 V	3VT9100-1UD00	129,00	1
	• AC 230, 400 V/DC 220 V	3VT9100-1UE00	129,00	1

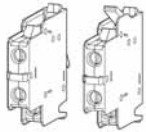

3VT9100-2AB10

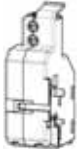

3VT9100-1SC00

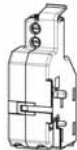

3VT9100-1UE00



3VT1-5 TİPİ KOMPAKT ŞALTER AKSESUARLARI

yeni

3 kutuplu

3VT1

3VT1 Tipi Kompakt Şalter Aksesuarları

Döner Tahrik Mekanizmaları (Aşağıdaki 4 parçadan oluşmaktadır ve ayrı ayrı sipariş edilmelidir)

1. Tahrik mekanizması

3VT9100-3HA10

- Kilitlemesiz
- Kilitlemeli

3VT9100-3HA10

55,00

1

3VT9100-3HA20

63,00

1



3VT9100-3HD10

- Yandan tahrik için, kilitlemesiz
- Yandan tahrik için, kilitlemeli

3VT9100-3HD10

74,00

1

3VT9100-3HC10

74,00

1

2. Tahrik kolu



3VT9100-3HE10

- Kilitlemesiz
- Kilitlemeli

3VT9100-3HE10

12,00

1

3VT9100-3HE20

14,00

1

3. Tahrik kolu kapı montaj çerçevesi*



3VT9100-3HG10

- Koruma sınıfı IP40
- Koruma sınıfı IP66 (Siyah)

3VT9100-3HG10

20,00

1

3VT9100-3HG20

25,00

1

4. Kapıdan veya panodan tahrik için uzatma mili



3VT9100-3HJ10

- Uzunluğu 350 mm

3VT9100-3HJ10

12,00

1

*(3VT9100-3HE10 veya 3VT9100-3HE20 ile birlikte kullanılmalıdır)

Mekanik kilitleme

Mekanik kilitleme



3VT9100-8LA00

Aşağıdaki parçalarla birlikte kullanılmalıdır

- 2 x 3VT9100-3HA/HC/HD.. tahrik mekanizmaları ile kullanılmak için (yandan tahrik mekanizmaları ile kullanılamaz)
- 2 x 3VT9100-3HE pako tahiği ile kullanılabilir

3VT9100-8LA00

162,00

1

DIN Ray adaptörü

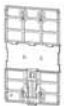

3VT9100-4PP30

- 3VT1 şalter için

3VT9100-4PP30

15,00

1

Kurma kollu kilitleme tertibatı

- 3VT1 şalter için

3VT9100-4HL30

32,00

1

Motor tahrik mekanizmaları

Yandan tahrik motor mekanizması



3VT9100-3ME00

Kumanda Gerilimi U_s AC 50/60 Hz veya DC

- AC/DC 24 V
- AC/DC 48 V
- AC/DC 110 V
- AC 230 V/DC 220 V

3VT9100-3MA00

389,00

1

3VT9100-3MB00

389,00

1

3VT9100-3MD00

389,00

1

3VT9100-3ME00

389,00

1

3VT9100-4TA30

Bara bağlantı adaptörü kablo pabucu ve bara bağlantısı yapmak için

- Cu/Al-Bara, kablo pabucu bağlantısı için

3VT9100-4TA30

24,00

1

Genişletilmiş bara bağlantı parçaları

3VT9200-4ED30

- Cu/Al-Bara, kablo pabucu bağlantısı için

3VT9100-4ED30

66,00

1

Yardımcı iletken terminali

3VT9300-4TN30

- 1.5...2.5; 4...6 mm² Cu esnek kablolar için

3VT9100-4TN30

28,00

1



3VT1

3VT1-5 TİPİ KOMPAKT ŞALTER AKSESUARLARI

yeni

3 kutuplu

Malzeme Cinsi	Sipariş No	Birim Fiyatı YTL / Adet	Adet / Kutu
---------------	------------	-------------------------	-------------

3VT2 ve 3VT3 Tipi Kompakt Şalter Aksesuarları

Yardımcı kontaklar

Kumanda Gerilimi U _s AC 50/60 Hz veya DC	Kontakt Durumu	Sipariş No	Birim Fiyatı YTL / Adet	Adet / Kutu
• AC/DC 60 ... 500 V • AC/DC 5 ... 60 V	1 NC	3VT9300-2AC10	30,00	1
	1 NC	3VT9300-2AC20	33,00	1
	1 NO	3VT9300-2AD10	30,00	1
	1 NO	3VT9300-2AD20	33,00	1
• AC/DC 60 ... 500 V • AC/DC 5 ... 60 V	2 NC	3VT9300-2AE10	40,00	1
	2 NC	3VT9300-2AE20	43,00	1
	1 NO + 1NC	3VT9300-2AF10	40,00	1
	1 NO + 1NC	3VT9300-2AF20	43,00	1
	2 NO	3VT9300-2AG10	40,00	1
	2 NO	3VT9300-2AG20	43,00	1

Enversör kontak

Kumanda Gerilimi U _s AC 50/60 Hz veya DC	Kontakt Durumu	Sipariş No	Birim Fiyatı YTL / Adet	Adet / Kutu
• AC/DC 60 ... 500 V • AC/DC 5 ... 60 V	1 W	3VT9300-2AH10	30,00	1
	1 W	3VT9300-2AH20	33,00	1

Erken kapayan kontak

• Erken kapayan kontak	2 W	3VT9300-2AJ00	40,00	1
------------------------	-----	---------------	-------	---

Açtırma bobini

Kumanda Gerilimi U _s AC 50/60 Hz veya DC	Kontakt Durumu	Sipariş No	Birim Fiyatı YTL / Adet	Adet / Kutu
• AC/DC 24, 40, 48 V • AC/DC 110 V • AC 230, 400, 500 V/DC 220 V		3VT9300-1SC00	99,00	1
		3VT9300-1SD00	99,00	1
		3VT9300-1SE00	99,00	1

Düşük gerilim bobini

Kumanda Gerilimi U _s AC 50/60 Hz veya DC	Kontakt Durumu	Sipariş No	Birim Fiyatı YTL / Adet	Adet / Kutu
• AC/DC 24, 40, 48 V • AC/DC 110 V • AC 230, 400, 500 V/DC 220 V		3VT9300-1UC00	129,00	1
		3VT9300-1UD00	129,00	1
		3VT9300-1UE00	129,00	1

Erken kapayan kontaklı*

• AC/DC 24, 40, 48 V		3VT9300-1UC10	157,00	1
• AC/DC 110 V		3VT9300-1UD10	157,00	1
• AC 230, 400, 500 V/DC 220 V		3VT9300-1UE10	157,00	1

*(3VT9200-3M..0. motor mekanizması ile birlikte kullanılmalıdır)

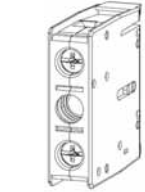

3VT9300-1AC00



3VT9300-1AE00

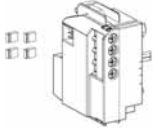

3VT9300-1SC00

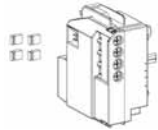

3VT9300-1UC00



3VT1

3VT1-5 TİPİ KOMPAKT GÜÇ ŞALTERLERİ (40 A'dan 1600 A'ya kadar)

yeni

3 kutuplu

Malzeme Cinsi	Sipariş No	Birim Fiyatı YTL / Adet	Adet / Kutu
---------------	------------	-------------------------	-------------

3VT2 ve 3VT3 Tipi Kompakt Şalter Aksesuarları

Döner Tahrik Mekanizmaları (Aşağıdaki 4 parçadan oluşmaktadır ve ayrı ayrı sipariş edilmelidir)

1. Tahrik mekanizması

• Kilitlemesiz Şalter tipi VT250	3VT9200-3HA10	81,00	1
• Kilitlemeli Şalter tipi VT250	3VT9200-3HA20	89,00	1
• Kilitlemesiz Şalter tipi VT630	3VT9300-3HA10	112,00	1
• Kilitlemeli Şalter tipi VT630	3VT9300-3HA20	121,00	1

2. Tahrik kolu

• Kilitlemesiz Şalter tipi VT250, VT630	3VT9300-3HE10	16,00	1
• Kilitlemeli Şalter tipi VT250, VT630	3VT9300-3HE20	20,00	1

3. Tahrik kolu montaj çerçevesi*

• Koruma sınıfı IP40 (Siyah) Şalter tipi VT250, VT630	3VT9300-3HG10	25,00	1
• Koruma sınıfı IP66 (Siyah) Şalter tipi VT250, VT630	3VT9300-3HH20	33,00	1

4. Kapıdan veya panodan tahrik için uzatma mili

• Uzunluğu 365 mm (kısaltılabilir)	3VT9300-3HJ10	13,00	1
------------------------------------	---------------	-------	---

*(3VT9300-3HE10 veya 3VT9300-3HE20 ile birlikte kullanılmalıdır)

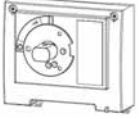

3VT9300-3HA10



3VT9300-3HE10



3VT9300-3HG10



3VT9300-3HJ10

Mekanik kilitleme

Mekanik kilitleme (milli)

• Sabit tip şalter için	3VT9300-8LA00	206,00	1
-------------------------	---------------	--------	---

Mekanik kilitleme (bowden kablolu)

• İki adet 3VT2 şalterin kilitlemesi için	3VT9200-8LC10	206,00	1
• İki adet 3VT3 şalterin kilitlemesi için	3VT9300-8LC10	206,00	1
• Bir adet 3VT2 ve bir adet 3VT3 şalterin kilitlemesi için	3VT9300-8LC20	206,00	1



3VT9300-8LA00

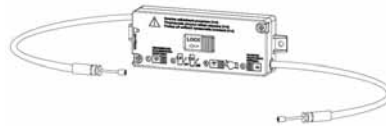

3VT9300-8LC10

Kurma kolu kilitleme tertibatı

• 3VT2 şalter için	3VT9200-3HL00	32,00	1
• 3VT3 şalter için	3VT9300-3HL00	72,00	1

3VT9100-3HL00
3VT9200-3HL00
3VT9300-3HL00
3VT9500-3HL00

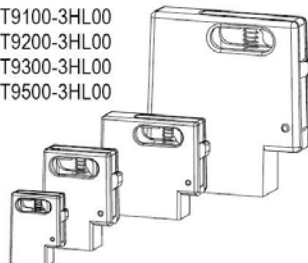



3VT1

3VT1-5 TİPİ KOMPAKT GÜÇ ŞALTERLERİ (40 A'dan 1600 A'ya kadar)

yeni

3 kutuplu

Malzeme Cinsi	Sipariş No	Birim Fiyatı YTL / Adet	Adet / Kutu
---------------	------------	----------------------------	----------------

3VT2 ve 3VT3 Tipi Kompakt Şalter Aksesuarları

Motor tahrik mekanizmaları

Yay kurmalı motor mekanizması

Koruma sınıfı IP00, üç adet asma kilite kadar takılabilir

Kumanda Gerilimi U_s AC 50/60 Hz veya DC

• AC/DC 24 V	Şalter tipi VT250	3VT9200-3MJ00	560,00	1
• AC/DC 48 V	Şalter tipi VT250	3VT9200-3ML00	560,00	1
• AC/DC 110 V	Şalter tipi VT250	3VT9200-3MN00	560,00	1
• AC 230 V/DC 220 V	Şalter tipi VT250	3VT9200-3MQ00	560,00	1

• AC/DC 24 V	Şalter tipi VT630	3VT9300-3MJ00	1.154,00	1
• AC/DC 48 V	Şalter tipi VT630	3VT9300-3ML00	1.154,00	1
• AC/DC 110 V	Şalter tipi VT630	3VT9300-3MN00	1.154,00	1
• AC 230 V/DC 220 V	Şalter tipi VT630	3VT9300-3MQ00	1.154,00	1



3VT9200-3MQ00



3VT9300-3MF10

Açma-kapama sayacı

3VT2 ve 3VT3 için	• 110 cm kablo ile birlikte	3VT9300-3MF10	302,00	1
-------------------	-----------------------------	---------------	--------	---

Motor mekanizması için kumanda uzatma kablosu

3VT2 ve 3VT3 için	• 12 damarlı kablo, uzunluğu 60 cm	3VT9300-3MF00	73,00	1
-------------------	------------------------------------	---------------	-------	---



3VT9200-4TA30

Bara bağlantı adaptörü kablo pabucu ve bara bağlantısı yapmak için (1 takım = 3 adet)

• Cu/Al-Bara, kablo pabucu ve esnek bara bağlantısı için	Şalter tipi VT250	3VT9200-4TA30	26,00	1
(Şalter teslimatı kapsamındadır)	Şalter tipi VT630	3VT9300-4TA30	73,00	1



3VT9300-4ED30

Düz bara bağlantı parçaları (1 takım = 3 adet)

• Cu/Al-Bara, kablo pabucu bağlantısı için	Şalter tipi VT250	3VT9200-4ED30	72,00	1
	Şalter tipi VT630	3VT9300-4ED30	118,00	1



3VT9300-4EE30

Genişletilmiş bara bağlantı parçaları (1 takım = 3 adet)

• Cu/Al-Bara, kablo pabucu bağlantısı için	Şalter tipi VT250	3VT9200-4EE30	72,00	1
	Şalter tipi VT630	3VT9300-4EE30	118,00	1



3VT9200-4TN30

Yardımcı iletken terminali (1 takım = 3 adet)

• 1.5...2.5; 4...6 mm ² Cu esnek kablolar için	Şalter tipi VT250	3VT9200-4TN30	28,00	1
	Şalter tipi VT630	3VT9300-4TN30	28,00	1



3VT1

3VT1-5 TİPİ KOMPAKT GÜÇ ŞALTERLERİ (40 A'dan 1600 A'ya kadar)

Yeni

3 kutuplu

Malzeme Cinsi	Sipariş No	Birim Fiyatı YTL / Adet	Adet / Kutu
---------------	------------	-------------------------	-------------

3VT4 ve 3VT5 Tipi Kompakt Şalter Aksesuarları

Yardımcı kontaklar

Kumanda Gerilimi U _s AC 50/60 Hz veya DC	• AC/DC 60 ... 500 V/DC60...240 V • AC/DC 5 ... 60 V	2 HS + 1 AS 2 NO + 2 NC	3VT9500-2AF00 3VT9500-2AF10	40,00 40,00	1 1
--	---	----------------------------	--------------------------------	----------------	--------

Açtırma bobini

Kumanda Gerilimi U _s AC 50/60 Hz veya DC	• AC/DC 24 V • AC/DC 48 V • AC/DC 110 V	3VT9500-1SF00 3VT9500-1SG00 3VT9500-1SH00	144,00 144,00 144,00	1 1 1
--	---	---	----------------------------	-------------

Düşük gerilim bobini

Kumanda Gerilimi U _s AC 50/60 Hz veya DC	• AC/DC 24 V • AC/DC 48 V • AC/DC 110 V	3VT9500-1UF00 3VT9500-1UG00 3VT9500-1UH00	160,00 160,00 160,00	1 1 1
--	---	---	----------------------------	-------------

	• AC 230 V/DC 220 V • AC/DC 400 V • AC/DC 500 V	3VT9500-1UJ00 3VT9500-1UK00 3VT9500-1UL00	160,00 160,00 160,00	1 1 1
--	---	---	----------------------------	-------------

Döner Tahrik Mekanizmaları (Aşağıdaki 4 parçadan oluşmaktadır ve ayrı ayrı sipariş edilmelidir)

1. Tahrik mekanizması

• Kilitlemeli	3VT9500-3HA10	199,00	1
---------------	---------------	--------	---

2. Tahrik kolu

• Kilitlemeli (siyah) • Kilitlemeli (kırmızı)	3VT9500-3HE10 3VT9500-3HF10	33,00 38,00	1 1
--	--------------------------------	----------------	--------

3. Tahrik kolu montaj çerçevesi

• Koruma sınıfı IP44 (Siyah) • Koruma sınıfı IP66 (Siyah)	3VT9500-3HG10 3VT9500-3HG20	41,00 49,00	1 1
--	--------------------------------	----------------	--------

4. Kapıdan veya panodan tahrik için uzatma mili

• Uzunluğu 360 mm	3VT9500-3HJ10	25,00	1
-------------------	---------------	-------	---

Mekanik kilitleme

Mekanik kilitleme (döner tahrik mekanizmalı şalter için)

• Sabit tip şalter için	3VT9500-8LA00	239,00	1
-------------------------	---------------	--------	---

Mekanik kilitleme (bowden kablolu)

• İki adet şalterin kilitlemesi için	3VT9500-8LC10	239,00	1
--------------------------------------	---------------	--------	---

Kurma kolu kilitleme tertibatı

• 3VT4 ve 3VT5 şalter için	3VT9500-3HL00	95,00	1
----------------------------	---------------	-------	---



3VT1



3VT9500-3MQ00

3VT1-5 TİPİ KOMPAKT GÜÇ ŞALTERLERİ (40 A'dan 1600 A'ya kadar)

Yeni

3 kutuplu

Malzeme Cinsi	Sipariş No	Birim Fiyatı YTL / Adet	Adet / Kutu
---------------	------------	-------------------------	-------------

3VT4 ve 3VT5 Tipi Kompakt Şalter Aksesuarları

Motor tahrik mekanizmaları

Yay kurlmalı motor mekanizması

Kumanda Gerilimi U_s AC 50/60 Hz veya DC

- AC/DC 110 V
- AC 230 V/DC 220 V

3VT9500-3MF10	1.582,00	1
3VT9500-3MQ10	1.582,00	1

3VT1-5 TİPİ KOMPAKT GÜÇ ŞALTERLERİ (40 A'dan 1600 A'ya kadar)

Yeni

3 kutuplu

3VT1-5 KOMPAKT ŞALTERLERİNİN ŞALTER GÖVDESİ VE TRİP ÜNİTESİ AYRI AYRI SİPARİŞ EDİLMESİ

Sayfa 58 ve 59'da montajlı kodları verilmiş olan şalterlerin ana gövde ve trip ünitesi ayrı ayrı sipariş edilmesi durumunda sipariş noları aşağıda belirtilmiştir. Bu durumda komple şalter oluşturmak için şalter ana gövdesi ve trip ünitesi olmak üzere iki parça sipariş edilmelidir. Kullanmadan önce mutlaka birleştirilmelidir ve tek başına kullanılmamalıdır.

3 Kutuplu Kompakt Şalterler 415 VAC Ics=%50Icu

Anma Akımı I _n (A)	Komple Şalter Sipariş No	Şalter Gövdesi Sipariş No	Birim Fiyatı YTL / Adet	Şalter Trip Ünitesi Sipariş No	Birim Fiyatı YTL / Adet	Adet / Kutu
100	3VT2710-2AP36-0AA0	3VT2725-2AA36-0AA0	236,00 TL	3VT9210-6AP00	183,00 TL	1
160	3VT2716-2AP36-0AA0	3VT2725-2AA36-0AA0	236,00 TL	3VT9216-6AP00	235,00 TL	1
200	3VT2720-2AB36-0AA0	3VT2725-2AA36-0AA0	236,00 TL	3VT9220-6AB00	206,00 TL	1
250	3VT2725-2AB36-0AA0	3VT2725-2AA36-0AA0	236,00 TL	3VT9225-6AB00	206,00 TL	1
250	3VT2725-2AP36-0AA0	3VT2725-2AA36-0AA0	236,00 TL	3VT9225-6AP00	428,00 TL	1
250	3VT2725-2DT36-0AA0	3VT2725-2AA36-0AA0	236,00 TL	3VT9225-6DT00	125,00 TL	1
315	3VT3731-2AB36-0AA0	3VT3763-2AA36-0AA0	891,00 TL	3VT9331-6AB00	358,00 TL	1
400	3VT3740-2AB36-0AA0	3VT3763-2AA36-0AA0	891,00 TL	3VT9340-6AB00	521,00 TL	1
400	3VT3740-2AP36-0AA0	3VT3763-2AA36-0AA0	891,00 TL	3VT9340-6AP00	688,00 TL	1
500	3VT3750-2AB36-0AA0	3VT3763-2AA36-0AA0	891,00 TL	3VT9350-6AB00	853,00 TL	1
630	3VT3763-2DT36-0AA0	3VT3763-2AA36-0AA0	891,00 TL	3VT9363-6DT00	165,00 TL	1
630	3VT3763-2AB36-0AA0	3VT3763-2AA36-0AA0	891,00 TL	3VT9363-6AB00	1.004,00 TL	1
630	3VT3763-2AP36-0AA0	3VT3763-2AA36-0AA0	891,00 TL	3VT9363-6AP00	1.239,00 TL	1
100	3VT2710-3AP36-0AA0	3VT2725-3AA36-0AA0	450,00 TL	3VT9210-6AP00	183,00 TL	1
160	3VT2716-3AP36-0AA0	3VT2725-3AA36-0AA0	450,00 TL	3VT9216-6AP00	235,00 TL	1
250	3VT2725-3DT36-0AA0	3VT2725-3AA36-0AA0	450,00 TL	3VT9225-6DT00	125,00 TL	1
250	3VT2725-3AP36-0AA0	3VT2725-3AA36-0AA0	450,00 TL	3VT9225-6AP00	428,00 TL	1
400	3VT3740-3AP36-0AA0	3VT3763-3AA36-0AA0	1.315,00 TL	3VT9340-6AP00	688,00 TL	1
630	3VT3763-3DT36-0AA0	3VT3763-3AA36-0AA0	1.315,00 TL	3VT9363-6DT00	165,00 TL	1
630	3VT3763-3AP36-0AA0	3VT3763-3AA36-0AA0	1.315,00 TL	3VT9363-6AP00	1.239,00 TL	1
800	3VT4710-3DT36-0AA0	3VT4710-3AA30-0AA0	1.850,00 TL	3VT9410-6DT00	247,00 TL	1
800	3VT4780-3AP30-0AA0	3VT4710-3AA30-0AA0	1.850,00 TL	3VT9480-6AP00	1.527,00 TL	1
1000	3VT4710-3AP30-0AA0	3VT4710-3AA30-0AA0	1.850,00 TL	3VT9410-6AP00	2.279,00 TL	1
1250	3VT5712-3AP30-0AA0	3VT5716-3AA30-0AA0	2.250,00 TL	3VT9512-6AP00	2.498,00 TL	1
1600	3VT5716-3DT36-0AA0	3VT5716-3AA30-0AA0	2.250,00 TL	3VT9516-6DT00	247,00 TL	1
1600	3VT5716-3AP30-0AA0	3VT5716-3AA30-0AA0	2.250,00 TL	3VT9516-6AP00	4.329,00 TL	1

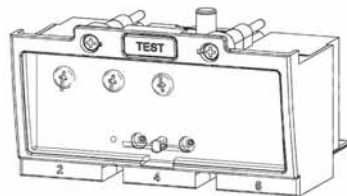

3VT9225-6AB00

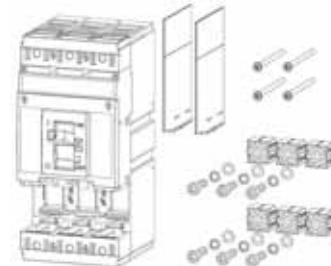

3VT2725-2AA36-0AA0

Seçime Bağlı Aksesuarlarla SENTRON WL Güç Şalterleri

Özel sanayi branşları ve inşaat projeleri için en ince ayrıntısına kadar düşünülmüş çözümler sunan ve eksiksiz enerji dağıtım sistemleriyle bütünleşmiş ürünler.

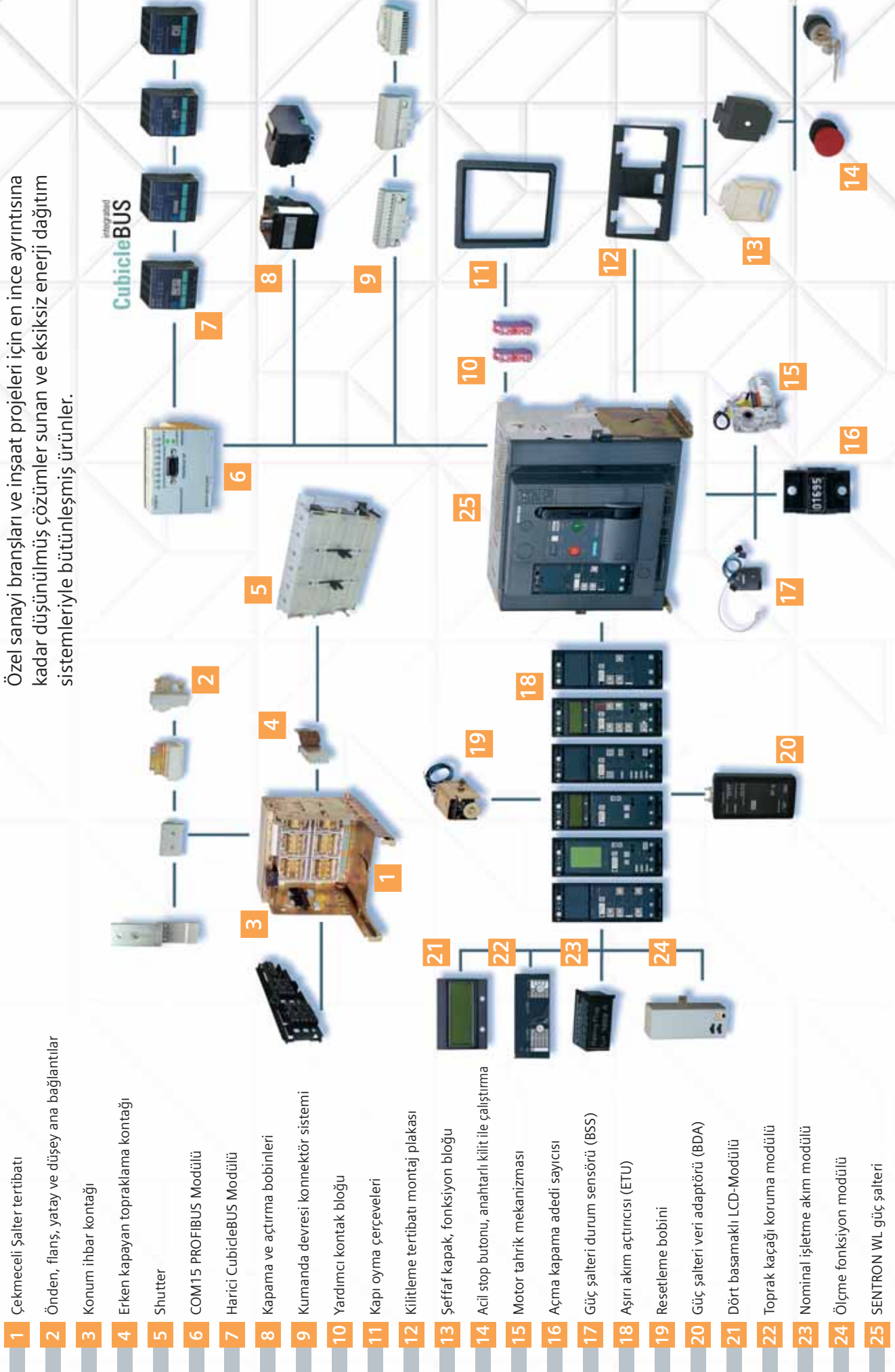



SETRON WL 3 KUTUPLU AÇIK TİP OTOMATİK ŞALTERLER 6300 A'e KADAR

Nominal işletme kısa devre açma kapasitesi $I_{cs}=I_{cu}$
 Nominal işletme gerilimi AC 690 V (Seçime bağlı 1000 V)
 Sabit ve çekmeceli tipte 3 ve 4 kutuplu olarak
 Nominal işleme akımı 630 - 6300 A
 3 Boy ile 5 tip kısa devre kesme kapasitesinde
 (50,55,65,80,100 ve 150 kA)
 440 V AC'de 1600 A'e kadar 400 mm yapı genişliğinde
 55°C'ye kadar nominal akım ile yüklenebilme imkanı
 Modüler yapı
 Reset Butonu
 Kodlamalı kumanda fişi
 Ana kontak aşınma göstergesi
 Kapamaya hazır göstergesi ve kontağı (opsiyonel)
 Trip ihbar kontağı (opsiyonel)

Seçime bağlı trip üniteleri:

ETU15B: LI Koruma

L: $I_R = 0,5 \dots 1,0 \times I_n$

I: $I_i = 2 \dots 8 \times I_n$

ETU25B: LSI Koruma

L: $I_R = 0,4 \dots 1,0 \times I_n$

S: $I_d = 1,25 \dots 12 \times I_n$; $t_d = 0 \dots 400 \text{msn}$

I: $I_i = \geq 20 I_n$

Nominal işletme akım modülü sayesinde nominal akımı düşürme imkanı; açma nedenini sorma imkanı; elektronik açtırıcıyı üzerinden test imkanı; faz kaybı duyarlılığı.

ETU27B: LSING Koruma (Nötr koruması için akım trafosu ayrıca sipariş edilmelidir)

ETU25B ile aynı, ayrıca nötr akım koruması açıp kapatılabilir ve toprak kaçacağına karşı, akımların vektörel toplamı elde edilerek koruma

ETU45B: LSIN(G) Koruma (Nötr koruması için akım trafosu ayrıca sipariş edilmelidir)

ETU25B ile aynı, ayrıca açma sınıfını ayarlama imkanı; motor çıkışları için termik hafıza; nötr koruma ayarlanabilir ve açıp kapatılabilir; modüler kaçak akım koruma modülü (opsiyonel); haberleşme bağlantısı için ölçme fonksiyonu plus ve harici CubicleBUS modülleri ilave etme imkanı (opsiyonel); LCD ekran (opsiyonel)

Aşırı akım açtırıcı tiplerine genel bakış



Tip

ETU15B



ETU25B



ETU27B



ETU45B



ETU55B



ETU76B

Tip

Tip	ETU15B	ETU25B	ETU27B	ETU45B	ETU55B	ETU76B
Aşırı akım koruması (L)	✓	✓	✓	✓	✓	✓
Kısa süre gecikmeli kısa devre koruması (S)	--	✓	✓	✓	✓	✓
Ani gecikmesiz kısa devre açtırıcısı (I)	✓	✓	✓	✓	✓	✓
Nötr iletkeni koruması (N)	--	--	✓	✓	✓	✓
Toprak kaçacağı koruması (G)	--	--	✓	□	□	□
ZSS	--	--	--	□	□	□
LCD (göstergeli) 4 satırlı	--	--	--	□	--	--
LCD grafik ekranı	--	--	--	--	--	✓
Profibus DP üzerinden haberleşme	--	--	--	□	□	□
Ölçme fonksiyonları	--	--	--	□	□	□
Parametre dizisi switch ile değiştirilebilir	--	--	--	--	✓	✓
Parametreler serbestçe programlanabilir	--	--	--	--	✓	✓

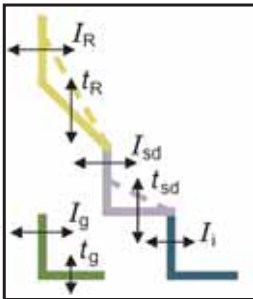

✓ Standart
 -- Mevcut değil
 □ Opsiyonel



SENTRON WL 3 KUTUPLU AÇIK TİP OTOMATİK ŞALTERLER 6300 A'e KADAR



3WL Sabit Tip Şalter

yeni

yeni

yeni

Boy	Maksimum Nominal Akım In max (A)	Nominal Akım ¹⁾ In (A)	kA Ics=Icu	3 kutuplu otomatik şalter yatay bara bağlantılı	Birim Fiyatı YTL / Adet
Sabit montajlı tip 3 kutuplu şalterler					
I	630	630	55	3WL1106-2 -- 32	4.570,00
I	800	800	55	3WL1108-2 -- 32	4.790,00
I	1000	1000	55	3WL1110-2 -- 32	4.960,00
I	1250	1250	55	3WL1112-2 -- 32	5.790,00
I	1600	1600	55	3WL1116-2 -- 32	8.070,00
I	630	630	66	3WL1106-3 -- 32	4.795,00
I	800	800	66	3WL1108-3 -- 32	5.025,00
I	1000	1000	66	3WL1110-3 -- 32	5.200,00
I	1250	1250	66	3WL1112-3 -- 32	6.080,00
I	1600	1600	66	3WL1116-3 -- 32	8.480,00
I	2000	2000	66	3WL1200-2 -- 32	10.150,00
II	2500	2500	66	3WL1225-2 -- 32	12.565,00
II	3200	3200	66	3WL1232-2 -- 32	14.828,00
II	4000	4000	66	3WL1240-2 -- 31	20.179,00
II	800	800	80	3WL1208-3 -- 32	5.260,00
II	1000	1000	80	3WL1210-3 -- 32	5.595,00
II	1250	1250	80	3WL1212-3 -- 32	6.295,00
II	1600	1600	80	3WL1216-3 -- 32	9.085,00
II	2000	2000	80	3WL1220-3 -- 32	10.659,00
II	2500	2500	80	3WL1225-3 -- 32	12.995,00
II	3200	3200	80	3WL1232-3 -- 32	15.210,00
II	4000	4000	80	3WL1240-3 -- 31	20.340,00
II	800	800	100	3WL1208-4 -- 32	6.220,00
II	1000	1000	100	3WL1210-4 -- 32	6.440,00
II	1250	1250	100	3WL1212-4 -- 32	7.530,00
II	1600	1600	100	3WL1216-4 -- 32	10.490,00
II	2000	2000	100	3WL1220-4 -- 32	13.195,00
II	2500	2500	100	3WL1225-4 -- 32	16.340,00
II	3200	3200	100	3WL1232-4 -- 32	17.715,00
II	4000	4000	100	3WL1240-4 -- 31	22.052,00
III	4000	4000	100	3WL1340-4 -- 32	23.220,00
III	5000	5000	100	3WL1350-4 -- 32	36.180,00
III	6300	6300	100	3WL1363-4 -- 31	47.695,00

Elektronik aşırı akım açtırıcı üniteleri tipleri (ETU)

Toprak kaçığı korumasız tip

ETU15B : LI Koruma fonksiyonlu	BB	0,00
ETU25B : LSI Koruma fonksiyonlu	CB	175,00
ETU45B : LSIN Koruma fonksiyonlu	EB	575,00
ETU45B : LSIN Korumalı 4 satır LCD ekranlı	FB	945,00

Toprak kaçığı korumalı tip

ETU27B : LSING Koruma fonksiyonlu	DG	1.065,00
ETU45B : LSING Koruma fonksiyonlu	EG	1.620,00
ETU45B : LSING Korumalı 4 satır LCD ekranlı	FG	2.025,00

Standart sipariş numarası ilavesi (montajlı sipariş numarası ilaveleri için lütfen 70. sayfaya bakınız.)
Ön kurma yaylı elle tahrik mekanik kapamalı 2N0 + 2NC yardımcı kontaklı

Sipariş No ilaveleri	İlave Fiyat
1 A A 2	0.00

Kaçak akım korumalı şalter veya nötr iletkeni koruması için akım transformatörü

Boy I	3WL9111-0AA21-0AA0	510,00
Boy II	3WL9111-0AA22-0AA0	645,00
Boy III	3WL9111-0AA23-0AA0	770,00

Kaçak akım korumalı şalter veya nötr iletkeni koruması için akım transformatörü (Bakır Bara Bağlantı Parçasına Sahip)

Boy I	3WL9111-0AA31-0AA0	610,00
Boy II	3WL9111-0AA32-0AA0	775,00
Boy III	3WL9111-0AA33-0AA0	925,00

Dip Notlar :

- 1) Nominal akım, nominal akım modülü tarafından belirlenmektedir. Standart olarak birlikte verilen modül maksimum nominal akıma tekabül etmektedir. Daha küçük nominal akım modülü kullanılmak istenirse sayfa 74'den seçiniz.
- 2) Boy III güç şalterleri ETU15B elektronik açtırma ünitesi ile sipariş edilememektedir.
- 3) Kaçak akım korması için nötr iletkeni akım transformatörü ayrıca sipariş edilmelidir.

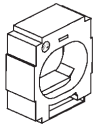

3WL9111-0AA2.-0AA0

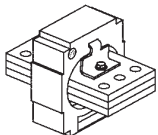

NSE0_00991a

3WL9111-0AA3.-0AA0



SETRON WL 3 KUTUPLU AÇIK TİP OTOMATİK ŞALTERLER 6300 A'e KADAR

Boy	Maksimum Nominal Akım In max (A)	Nominal Akım ¹⁾ In (A)	kA Ics=Icu	3 kutuplu otomatik şalter yatay bara bağlantılı Sipariş No	Birim Fiyatı YTL / Adet
-----	----------------------------------	-----------------------------------	------------	--	-------------------------

Çekmeceli tip 3 kutuplu şalterler (çekmece dahil)



3WL Çekmeceli Tip Şalter

yeni

yeni

yeni

I	630	630	55	3WL1106-2--36	----	5.476,00
I	800	800	55	3WL1108-2--36	----	5.740,00
I	1000	1000	55	3WL1110-2--36	----	5.940,00
I	1250	1250	55	3WL1112-2--36	----	6.785,00
I	1600	1600	55	3WL1116-2--36	----	9.695,00
I	630	630	66	3WL1106-3--36	----	5.755,00
I	800	800	66	3WL1108-3--36	----	6.040,00
I	1000	1000	66	3WL1110-3--36	----	6.245,00
I	1250	1250	66	3WL1112-3--36	----	7.130,00
I	1600	1600	66	3WL1116-3--36	----	10.175,00
I	2000	2000	66	3WL1220-2--36	----	12.185,00
II	2500	2500	66	3WL1225-2--36	----	15.260,00
II	3200	3200	66	3WL1232-2--36	----	17.795,00
II	4000	4000	66	3WL1240-2--37	----	24.215,00
II	800	800	80	3WL1208-3--36	----	7.030,00
II	1000	1000	80	3WL1210-3--36	----	7.335,00
II	1250	1250	80	3WL1212-3--36	----	8.060,00
II	1600	1600	80	3WL1216-3--36	----	10.850,00
II	2000	2000	80	3WL1220-3--36	----	12.798,00
II	2500	2500	80	3WL1225-3--36	----	16.038,00
II	3200	3200	80	3WL1232-3--36	----	18.500,00
II	4000	4000	80	3WL1240-3--37	----	24.408,00
II	800	800	100	3WL1208-4--36	----	7.470,00
II	1000	1000	100	3WL1210-4--36	----	7.725,00
II	1250	1250	100	3WL1212-4--36	----	8.815,00
II	1600	1600	100	3WL1216-4--36	----	12.605,00
II	2000	2000	100	3WL1220-4--36	----	15.845,00
II	2500	2500	100	3WL1225-4--36	----	19.840,00
II	3200	3200	100	3WL1232-4--36	----	22.910,00
II	4000	4000	100	3WL1240-4--37	----	26.462,00
III	4000	4000	100	3WL1340-4--36	----	27.864,00
III	5000	5000	100	3WL1350-4--36	----	43.308,00
III	6300	6300	100	3WL1363-4--37	----	57.225,00

Elektronik aşırı akım açtırıcı üniteleri tipleri (ETU)

Toprak kaçağı korumasız tip

	Sipariş No	İlaveleri	İlave Fiyat
ETU15B : LI Koruma fonksiyonlu	BB		0,00
ETU25B : LSI Koruma fonksiyonlu	CB		175,00
ETU45B : LSIN Koruma fonksiyonlu	EB		575,00
ETU45B : LSIN Korumalı 4 satır LCD ekranlı	FB		945,00

Toprak kaçağı korumalı tip

ETU27B : LSING Koruma fonksiyonlu	DG		1.065,00
ETU45B : LSING Koruma fonksiyonlu	EG		1.620,00
ETU45B : LSING Korumalı 4 satır LCD ekranlı	FG		2.025,00

Standart sipariş numarası ilavesi (montajlı sipariş numarası ilaveleri için lütfen 70. sayfaya bakınız.)

Ön kurma yaylı elle tahrik mekanik kapamalı 2NO + 2NC yardımcı kontaklı

1 A A 2 0.00

(¹⁾ (²) (³) Dipnotlar için lütfen sy. 68'e bakınız.



SENTRON WL AÇIK TİP OTOMATİK ŞALTERLER 6300 A'e KADAR

Sabit ve Çekmeceli Tip Sipariş No. ilaveleri

Şalter kodunun ilk 12 basamağını Sayfa 68 ve 69'dan seçiniz		Sipariş No. İlavesi 3WL 1... - □ □ □ □				Birim ¹⁾²⁾ Fiyatı YTL / Adet
Tahrik	Ön kurma yaylı elle tahrik Mekanik kapamalı		1			0,00
	Ön kurma yaylı elle tahrik (Mekanik ve elekt. kapama)	110V AC/110V DC	2			275,00
		230V AC/220V DC	3			275,00
	Motor tahrikli (Mekanik ve elekt. kapama)	208-240 V AC/220-250V DC	4			1.575,00
		110-127 V AC/110-125V DC	5			1.575,00
		24V DC	6			1.575,00
1. Yard. Röle	Açtırma Rölesi "F" F1 sürekli enerji altında tutulabilme özelliği sayesinde, şalter kapamaya karşı kilitlenebilir	yok		A		0,00
		24V DC		B		275,00
		30V DC		C		275,00
		48V DC		D		275,00
		60V DC		E		275,00
		110V AC/110V DC		F		275,00
		230V AC/220V DC		G		275,00
2. Yard. Röle	Açtırma Rölesi "F" F2 sürekli enerji altında tutulabilme özelliği sayesinde, şalter kapamaya karşı kilitlenebilir	yok		A		0,00
		24V DC		B		275,00
		30V DC		C		275,00
		48V DC		D		275,00
		60V DC		E		275,00
		110V AC/110V DC		F		275,00
		230V AC/220V DC		G		275,00
	Düşük Gerilim Rölesi "r" F3 0 ya da 200 ms gecikmeye ayarlanabilir	24V DC		J		440,00
		30V DC		K		440,00
		48V DC		L		440,00
	60V DC		U		440,00	
	110-127V AC/110-125V DC		M		440,00	
	208-240V AC/220-250V DC		N		440,00	
	380-415V AC		P		440,00	
	48V DC		Q		800,00	
	110-127V AC/110-125V DC		R		800,00	
	208-240V AC/220-250V DC		S		800,00	
	380-415V AC		T		800,00	
Yard. Kontaklar	1. Yardımcı kontak bloğu	2NO + 2 NC		2		0,00
	2. Yardımcı kontak bloğu	4NO + 4 NC		4		320,00
		6NO + 2 NC		7		320,00
		5NO + 3 NC		8		320,00



Motor Tahrik Mekanizması



Açtırma Rölesi



Düşük Gerilim Bobini

¹⁾ İstenen aksesuarların fiyatları standart şalter fiyatına (S.68-69) ilave edilmelidir.

²⁾ Çekmeceli şalterlerde kumanda fişi adedi kadar çekmeceli şalter için kumanda devresi prizi fiyatı (3WL9111-OAB08-OAA0) fiyata ilave edilmelidir. Gerekli kumanda devresi prizi adedi için bkz. Sayfa 71.

Sipariş Ederken veya Sonradan İlave Edilebilen Aksesuarlar

Açıklamalar	Sipariş Numarası	Birim Fiyatı YTL / Adet	
Motor Mekanizması (kumanda fişi, prizi ve kapama bobini hariç)	208-240V AC/220-250V DC 110-127V AC/110-125V DC	3WL9111-OAF04-OAA0** 3WL9111-OAF03-OAA0**	1.145,00 1.145,00
Kapama veya Açtırma Bobini	230V AC/220V DC 110V AC/110V DC	3WL9111-OAD06-OAA0* 3WL9111-OAD05-OAA0*	275,00 275,00
Düşük Gerilim Bobini Anı/0,2sn gecikmeli tip	208-240V AC/220-250V DC 380-415V AC	3WL9111-OAE05-OAA0** 3WL9111-OAE06-OAA0**	440,00 440,00
Düşük Gerilim Bobini 0,2sn-3.2sn gecikmeli tip	208-240V AC/220-250V DC 380-415V AC	3WL9111-OAE13-OAA0** 3WL9111-OAE14-OAA0**	800,00 800,00
Elektrikli ON Butonu		3WL9111-OAJ02-OAA0***	125,00
İlave Yardımcı Kontak (2NO+2NC)		3WL9111-OAG01-OAA0**	320,00
Sabit ve çekmeceli şalter için kumanda devresi priz (X5, X7, X8)		3WL9111-OAB01-OAA0	85,00
Sabit ve çekmeceli şalter için kumanda devresi fişi (X5, X7, X8)		3WL9111-OAB03-OAA0	70,00
Sabit tip şalterin kumanda devresi fişi için kodlama (X5, X7, X8)		3WL9111-OAB07-OAA0	85,00
Çekmeceli şalter için kumanda devresi ara soketi		3WL9111-OAB08-OAA0	105,00
Çekmeceli şalter için kumanda fişi ve ara soketi tek parça olarak		3WL9111-OAB18-OAA0	180,00
Kapamaya hazır kontak		3WL9111-OAH01-OAA0*	170,00
Trip ihbar kontak		3WL9111-OAH14-OAA0***	105,00
Yay kuruldu konağı		3WL9111-OAH08-OAA0***	125,00
Açma kapama sayıcısı		3WL9111-OAH07-OAA0	325,00
Kapı oyma çerçevesi		3WL9111-OAP01-OAA0	225,00

* X6 kumanda devresi fişi ve prizi şalterde standart olarak mevcuttur. F1 açtırma bobini, Y1 kapama bobini ve S20 kapamaya hazır kontak için ilave kumanda devresi fişi ve prizi sipariş edilmesine gerek yoktur. (Bknz. şalter bağlantı şeması: sayfa 76).

** Motor, F3 düşük gerilim bobini, F2 açtırma bobini ve ilave yardımcı kontak için X5 kumanda devresi fişi ve prizi ayrıca sipariş edilmelidir.

*** S24 trip ihbar konağı, S10 elektrikli on butonu ve S21 yay kuruldu konağı için X7 kumanda devresi fişi ve prizi gerekmektedir.



3WL9111-OAB03-OAA0



3WL9111-OAB08-OAA0



SENTRON WL AÇIK TİP OTOMATİK ŞALTERLER 6300 A'e KADAR

Gerekli olan kumanda devresi fişi ve prizi sayısının belirlenmesi

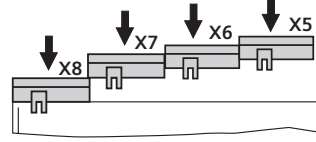

Kumanda devresi fişi ve prizi sayısını etkileyen faktörler:

- Tahrik türü
- Elektronik aşırı akım açtırıcısının gerilim trafolu olup olmayışı
- Yardımcı açtırıcı türü ve sayısı
- Haberleşme bağlantısı COM15

	Kumanda soketi sayısı	Soket
a İlk kumanda devresi prizi X6 her zaman gereklidir.	1	X6
b Tahrik türü		
b1 Ön kurma yaylı mekanik elle tahrik mekanik kapama	0	
b2 Ön kurma yaylı mekanik elle tahrik mekanik ve elektriki kapama	0	X6
b3 Yay kurmalı motor tahrikli mekanik ve elektriki kapama	+1	X5
c Aşırı akım açtırıcısı tipi		
c1 ETU15B, ETU25B, ETU27B aşırı akım açtırıcısı	0	
c2 ETU45B, ETU55B, ETU76B (dahili CubicleBUS)	+1	X8
N-iletkeninde aşırı akım koruması ve toprak kaçağı koruması için haric akım trafosu bağlantısı		
c3 N-iletkenine bağlı akım trafosu (c2 seçilmediyse 3 kutuplu şalterlerde gereklidir)	+1	X8
c4 Transformatörün yıldız noktasına bağlı akım trafosu (c2 veya c3 seçilmediyse gereklidir)	+1	X8
d Yardımcı açtırıcı		
d1 1. yardımcı açtırıcılı/sız (F1 açtırma bobini)	0	X6
d2 2. yardımcı açtırıcılı (F2 açtırma bobini, F3 düş. gerilim bob., F4 gecikmeli düş. ger. bob.)	+1	X5
e Yardımcı kontak bloğu		
e1 1. yardımcı kontak bloğu 2NO + 2NC	0	X6
e2 1. ve 2. yard. kont.bloğu 4NO+4NC (b3 veya d2 seçilmediyse gereklidir)	+1	X5
f Haberleşme modülü		
f1 COM15 haberleşme modülü olmaksızın	0	
f2 COM15 haberleşme modülü ile	+1	X7
X7 kumanda devresi soketi tamamiyle işgal edilmekte olduğundan aşağıdaki opsiyonlar bu sebeple mümkün değildir:		
• Trip ihbar kontağı S24		
• Yay kuruldu bilgisi S21		
• Elektriki ON butonu S10		
• 1. ve 2. yardımcı açtırıcı üzerindeki ihbar kontağı S22 + S23		
g Opsiyonel ihbar fonksiyonları / aksesuar		
g1 Trip ihbar kontağı S24 (sadece f2 seçilmediyse mümkündür)	+1	X7
g2 Yay kuruldu kontağı S21 (sadece f2 seçilmediyse mümkündür, g1 seçilmediyse gereklidir)	+1	X7
g3 Elektr. ON but. S10 sadece f2 seçilmediyse mümkündür, g1 veya g2 seçilmediyse gereklidir	+1	X7
g4 1. yardımcı açtırıcı üzerindeki ihbar kontağı S22 (sadece f2 seçilmediyse mümkündür, g1, g2 veya g3 seçilmediyse gereklidir)	+1	X7
g5 2. yardımcı açtırıcı üzerindeki ihbar kontağı S23 (sadece f2 seçilmediyse mümkündür, g1, g2, g3 veya g4 seçilmediyse gereklidir)	+1	X7
g6 Kapamaya hazır kontak S20	0	X6
g7 Motoru devreden çıkarma şalteri S12 (sadece motor tahriği seçildiğinde mümkündür)	0	X5
g8 Uzaktan resetleme bobini F7 (c2 seçilmediyse gereklidir)	+1	X8
h Kumanda devresi soketi toplam sayısı		(maks. 4)

Not : 3WL Şalter bağlantı şeması için Sayfa 76'a bakınız.



SENTRON WL AÇIK TİP OTOMATİK ŞALTERLER 6300 A'e KADAR

Sabit ve Çekmeceli Tip Şalterler İçin Z Opsiyonları

Şalter sipariş tam kodu sonuna "-Z" eklendikten sonra ilgili kısa kodlar sıralanmalıdır.

Açıklamalar	Kısa Kod	"-Z" li sipariş kodları 1 2 3 4 5 6 7 8 9 10 11 12 13 14 15 16 3 WL -Z ve ilave kısa kod(lar) □□□ + . . . + . . . "opsiyonları bildiren işaret" -Z	İlave Fiyat YTL
5 Basamaklı açma kapama sayıcısı ¹⁾	C 0 1	□□□	325,00
Elektriki ON butonu ²⁾ Sadece kapama bobinli şalterle mümkündür	C 1 1	□□□	125,00
Kapamaya hazır kontak (S20) 1 NO kontak	C 2 2	□□□	170,00
Trip ihbar kontağı ²⁾ 1 enversör kontak	K 0 7	□□□	260,00
(BSS = Breaker Status Sensor) Şalter Veri Sensörü	F 0 1	□□□	620,00
PROFIBUS Haberleşme bağlantısı ³⁾	F 0 2	□□□	2.025,00
Ölçme fonksiyonlu Plus (PROFIBUS Haberleşme bağlantısı hariç ⁴⁾	F 0 5	□□□	2.110,00
Kapı oyma çerçevesi	T 4 0	□□□	225,00
Karşılıklı mekanik kilitleme modülü (2 m bowden kablolu kilitleme modülü)			
Sabit tip şalter	S 5 5	□□□	670,00
Çekmece dahil çekmeceli şalter için	R 5 5	□□□	805,00
Şalter çekmecesi için	R 5 6	□□□	695,00
Çekmece hariç çekmeceli şalter için	R 5 7	□□□	110,00
Çekmeceli şalter için konum ihbar kontağı	R 1 5	□□□	240,00
Çekmeceli şalter için kızak perdesi (Shutter) asma kilit takılabilir	R 2 1	□□□	Boy I 435,00 Boy II 520,00 Boy III 840,00
EMV-Filtresi Doğru akım darbe gürültülerinin sönmülmesi için filtre (örn. frekans doğrultucuları içeren IT-Şebekelerinde oluşan gürültüler).	F 3 1	□□□	1.160,00
Yay kuruldu kontağı ³⁾ 1 NO kontak	C 2 0	□□□	125,00

¹⁾ Sadece motor tahrik mekanizmalı şalterlerde mümkündür.

²⁾ "PROFIBUS-Haberleşmeli şalterlerde" yani Z-F02 opsiyonu ile mümkün değildir.

³⁾ Şalter çekmecesi ve çekmeceli şalterin ayrı ayrı sipariş edilmesi durumunda Z-F02 opsiyonunun sadece çekmeceli şalterde bildirilmesi gerekir.

⁴⁾ Ölçme fonksiyonu PLUS'ın bağlantısı için harici gerilim transformatörlerine ihtiyaç vardır.



SETRON WL AÇIK TİP OTOMATİK ŞALTERLER 6300 A'e KADAR

Sipariş Ederken veya Sonradan İlave Edilebilen Aksesuarlar

Açıklamalar	Sipariş Numarası	Birim Fiyatı YTL / Adet
-------------	------------------	-------------------------

3 Kutuplu 3WL açık tip şalter için çekmece ve çekmeceli şalter dönüştürme seti

Çekmece 1000 A	Boy I	3WL9211-1AC00-0AA1	1.665,00
Çekmece 1600 A	Boy I	3WL9211-2AC00-0AA1	2.055,00
Çekmece 2000 A	Boy II	3WL9212-3AC00-0AA1	2.395,00
Çekmece 2500 A	Boy II	3WL9212-4AC00-0AA1	3.050,00
Çekmece 3200 A	Boy II	3WL9212-5AC00-0AA1	4.750,00
Çekmece 4000 A	Boy II	3WL9212-6AD00-0AA1	5.433,00
Çekmece 4000 A	Boy III	3WL9213-6AC00-0AA1	5.930,00
Çekmece 5000 A	Boy III	3WL9213-7AC00-0AA1	7.700,00
Çekmece 6300 A	Boy III	3WL9213-8AD00-0AA1	9.670,00
Çekmeceli şalter'e dönüştürme seti	Boy I	3WL9111-0BC11-0AA0	605,00
Çekmeceli şalter'e dönüştürme seti	Boy II	3WL9111-0BC12-0AA0	800,00
Çekmeceli şalter'e dönüştürme seti	Boy III	3WL9111-0BC13-0AA0	1.200,00

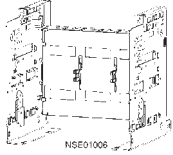

3WL9111-0AP0-0AA0

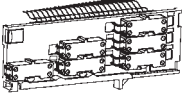

3WL9111-0AH12-0AA0

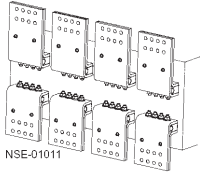

3WL9111-0AL...-0AA0

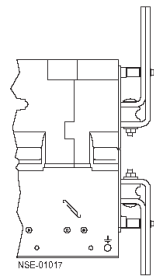

3WL9111-0AN41-0AA0

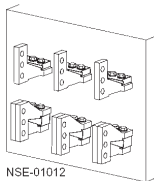

Düsey Bara Bağlantı Parçaları

3WL çekmeceli şalter için konum ihbar kontağı

1. Blok (3 mikro şalter)	3WL9111-0AH11-0AA0	240,00
2. Blok (6 mikro şalter)	3WL9111-0AH12-0AA0	415,00

3WL çekmeceli şalter için kızak perdesi (Shutter), asma kilit takılabilir.

3 kutuplu şalter için

Boy I	3 WL9111-0AP04-0AA0	435,00
Boy II	3 WL9111-0AP06-0AA0	520,00
Boy III	3 WL9111-0AP07-0AA0	840,00

Önden Bara Bağlantı Parçası (sabit tip şalter için)

DIN 43673'e göre (çift delikli üst kısım)

Boy I, 1000 A'e kadar	(1 Adet)	3WL9111-0AL07-0AA0	86,00
Boy I, 1250 A ile 1600 A arası	(1 Adet)	3WL9111-0AL08-0AA0	86,00
Boy II, 2000 A'e kadar	(1 Adet)	3WL9111-0AL11-0AA0	110,00
Boy II, 2500 A'e kadar	(1 Adet)	3WL9111-0AL12-0AA0	120,00
Boy II, 3200 A'e kadar	(1 Adet)	3WL9111-0AL13-0AA0	160,00
Boy III, 4000 A'e kadar	(1 Adet)	3WL9111-0AL14-0AA0	325,00

DIN 43673'e göre (çift delikli alt kısım)

Boy I, 1000 A'e kadar	(1 Adet)	3WL9111-0AL57-0AA0	86,00
Boy I, 1250 A ile 1600 A arası	(1 Adet)	3WL9111-0AL58-0AA0	86,00
Boy II, 2000 A'e kadar	(1 Adet)	3WL9111-0AL61-0AA0	110,00
Boy II, 2500 A'e kadar	(1 Adet)	3WL9111-0AL62-0AA0	120,00
Boy II, 3200 A'e kadar	(1 Adet)	3WL9111-0AL63-0AA0	160,00
Boy III, 4000 A'e kadar	(1 Adet)	3WL9111-0AL64-0AA0	325,00

Önden Bara Bağlantı Parçası (çekmeceli tip şalter için)

DIN 43673'e göre (çift delikli alt veya üst kısım)

Boy I, 1000 A'e kadar	(1 Adet)	3WL9111-0AN07-0AA0	86,00
Boy I, 1250 A ile 1600 A arası	(1 Adet)	3WL9111-0AN08-0AA0	86,00
Boy II, 2000 A'e kadar	(1 Adet)	3WL9111-0AN11-0AA0	110,00
Boy II, 2500 A'e kadar	(1 Adet)	3WL9111-0AN12-0AA0	120,00
Boy II, 3200 A'e kadar	(1 Adet)	3WL9111-0AN13-0AA0	160,00
Boy III, 4000 A'e kadar	(1 Adet)	3WL9111-0AN14-0AA0	325,00

Önden Bara Bağlantı Parçası İçin Destek Parçası (çekmeceli tip şalter için)

3 kutuplu şalter için

Boy I	(1 takım = 3 Adet)	3WL9111-0AN41-0AA0	225,00
Boy II	(1 takım = 3 Adet)	3WL9111-0AN42-0AA0	310,00
Boy III	(1 takım = 3 Adet)	3WL9111-0AN43-0AA0	400,00

Düsey Bara Bağlantı Parçası

Boy I	(1 Adet)	3WL9111-0AM01-0AA0	60,00
Boy II	(1 Adet)	3WL9111-0AM02-0AA0	135,00
Boy III	(1 Adet)	3WL9111-0AM03-0AA0	300,00

- 1) Boy I Düsey bara bağlantısı'ndan 1000 A'e kadar 1 adet, 1000 ile 1600 A arasında 2 adet 3WL9111-0AM01-0AA0 gereklidir.
2) Boy II Düsey bara bağlantısı'ndan 2500 A'e kadar 1 adet, 2500 ile 3200 A arasında 2 adet 3WL9111-0AM02-0AA0 gereklidir.

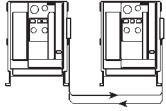

3WL9111-0BB21-0AA0



3WL9111-0AT45-0AA0

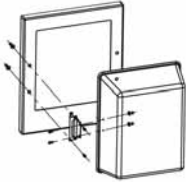

3WL9111-0AP02-0AA0

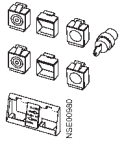

3WL9111-0BA21-0AA0



3WL9111-0BA21-0AA0



3WL9111-0BA21-0AA0



3WL9111-0AA64-0AA0

SENTRON WL AÇIK TİP OTOMATİK ŞALTERLER 6300 A'e KADAR

Sipariş Ederken veya Sonradan İlave Edilebilen Aksesuarlar

Açıklamalar	Adet	Sipariş No.	Birim Fiyatı YTL / Adet
-------------	------	-------------	-------------------------

Mekanik Kilitleme Modülleri (Her şalter için bir adet gereklidir.)

Mekanik kilitleme modülü (sabit tip şalter için)	(1)	3 WL9111-0BB21-0AA0 ^{1) 2)}	670,00
Mekanik kilitleme modülü (çekmeceli tip şalter için)	(1)	3 WL9111-0BB24-0AA0 ^{1) 2)}	805,00
Mekanik kilitleme için ilave bowden kablosu (2 metre)	(1)	3 WL9111-0BB45-0AA0 ²⁾	130,00
Boy III çekmeceli şalter için adaptör parçası	(1)	3 WL9111-0BB30-0AA0	86,00

¹⁾ 2m bowden kablosu dahil

²⁾ 3 şalteri birbirine kilitlemek için her şalter için birer adet ilave bowden kablosu ayrıca sipariş edilmelidir.

3WL elektronik trip üniteleri için mühürlenebilir kapak

ETU15B, ETU25B, ETU27B ve ETU 45 için	3WL9111-0AT45-0AA0	50,00
---------------------------------------	--------------------	-------

3WL koruma kapağı (IP55)

Kapı oyma çerçevesi ile birlikte kullanılmaz, kapak çıkarılabilir ve her iki yandan açılabilir	3WL9111-0AP02-0AA0	540,00
--	--------------------	--------

Mekanik ON/OFF Butonunu Asma Kilit ile Kilitleme Tertibatı

Asma kilit takmak için 2 adet şeffaf kapak ⁽¹⁾ , tornavida ile tahrik için 6.35 mm delikli 2 adet kapak	Emniyet kilitsiz	3WL9111-0BA21-0AA0	240,00
3SB emniyet kilidi için 2 adet taşıyıcı	CES marka kilitli	3WL9111-0BA22-0AA0	370,00
	IKON marka kilitli	3WL9111-0BA24-0AA0	410,00

¹⁾ Asma kilit müşteri tarafından temin edilmelidir.

Şebeke-Generatör Otomatik Transfer Panosu

Şebeke ve generatör şalterinin, şebeke enerjisinin kesilip geri gelmesine göre otomatik olarak devreye alınıp, çıkarılmasını sağlar. Zaman röleleri, seçme şalteri, durum göstergelambaları ile birlikte. TS 3367, IEC 439 normlarına uygun, CE	3WX3666-7JA00 ^{*)}	1.840,00
---	-----------------------------	----------

^{*)} Kumanda gerilimi 220 V AC dir.

3WL Şalterlerinin Şebeke Generatör Otomatik Transfer Panosuyla Kullanımı için Gerekli Malzemeler

Motor mekanizması 220-240VAC/220-250VDC	(1)	3WL9111-0AF04-0AA0	1.145,00
Açtırma Bobini 220-240VAC/220-250VDC	(1)	3WL9111-0AD06-0AA0	275,00
Kapama Bobini 220-240VAC/220-250VDC	(1)	3WL9111-0AD06-0AA0	275,00
Kapamaya Hazır Kontak	(1)	3WL9111-0AH01-0AA0	170,00
Trip İhbar Kontak	(1)	3WL9111-0AH14-0AA0	105,00
Kumanda Prizi (X5 ve X7 için)	(2)	3WL9111-0AB01-0AA0	85,00
Kumanda Fişi (X5 ve X7 için)	(2)	3WL9111-0AB03-0AA0	70,00
Kumanda Devresi Fişi için kodlama (sabit tip şalter için)	(2)	3WL9111-0AB07-0AA0	85,00

Not: Seçilmiş olan her bir şaltere ilave edilecek toplam fiyat:

2.450,00

Nominal işletme akım modülü*

Nominal işletme akım modülü sayesinde nominal akımı düşürme imkanı

	Nominal akım In (A)		
Boy I ve II için	250	3 WL9111-0AA51-0AA0	335,00
	315	3 WL9111-0AA52-0AA0	335,00
	400	3 WL9111-0AA53-0AA0	335,00
	500	3 WL9111-0AA54-0AA0	335,00
	630	3 WL9111-0AA55-0AA0	335,00
	800	3 WL9111-0AA56-0AA0	335,00
Boy I, II ve III için	1000	3 WL9111-0AA57-0AA0	335,00
	1250	3 WL9111-0AA58-0AA0	335,00
	1600	3 WL9111-0AA61-0AA0	335,00
Boy II ve III için	2000	3 WL9111-0AA62-0AA0	335,00
	2500	3 WL9111-0AA63-0AA0	335,00
	3200	3 WL9111-0AA64-0AA0	335,00
	4000	3 WL9111-0AA65-0AA0	335,00
Boy III için	5000	3 WL9111-0AA66-0AA0	335,00
	6300	3 WL9111-0AA67-0AA0	335,00

* ETU 25 ve üzeri şalterlerde kullanılabilir. Şalter seçimi için sayfa 68 ve 69'a bakınız.

3 WL Güç şalterleriyle birlikte verilen modül maksimum nominal akıma tekabül etmektedir.



SENTRON WL AÇIK TİP ŞALTER HABERLEŞME SEÇENEKLERİ

Malzeme Cinsi	Sipariş No.	Birim Fiyatı YTL / Adet	Adet / Kutu
---------------	-------------	-------------------------	-------------

CubicleBUS Modülleri¹⁾

Döner kodlama anahtarlı dijital çıkış modülü, röle çıkışlı	3WL9 111-0AT26-0AA0	659,00	1
Dijital çıkış modülü, ayarlanabilen, röle çıkışlı	3WL9 111-0AT20-0AA0	781,00	1
Dijital giriş modülü	3WL9 111-0AT27-0AA0	617,00	1
Analog çıkış modülü	3WL9 111-0AT23-0AA0	617,00	1
ZSI (Zone Selective Interlocking) Selektif koruma modülü	3WL9 111-0AT21-0AA0	459,00	1

Parametreleme Kumanda ve İzleme Cihazları

Güç şalteri veri adaptörü (BDA)	3WL9 111-0AT28-0AA0	2.935,00	1
---------------------------------	---------------------	----------	---

Local interface vasıtasıyla, SENTRON güç şaltelerinin kalibrasyonu, işletilmesi, izlenmesi ve teşhis edilmesi; Breaker Data Adaptörü ve SENTRON güç şalterine bağlantı kablosu teslimat çerçevesindedir. Programlama cihazı (örneğin; dizüstü bilgisayar) Internet Explorer üzerinden JAVA2 VM 1.4.0-01 uygulamasıyla çalıştırılabilir.

BDA Plus	3WL9 111-0AT33-0AA0	3.708,00	1
----------	---------------------	----------	---

BDA'ya benzerdir fakat Ethernet/Intranet/Internet bağlantısı için ek Ethernet arabirimine sahiptir.

BDA ve BDA Plus 3VL Şalter Bağlantı Kablosu	3WL9 111-0BC20-0AA0	69,00	1
---	---------------------	-------	---

BDA ve BDA Plus'u LCD ETU trip ünitesine sahip SENTRON VL güç şalterine bağlamak için, kablo uzunluğu 1 m'dir.

BDA Plus 3WL Şalter Bağlantı Kablosu	3WL9 111-0BC21-0AA0	58,00	1
--------------------------------------	---------------------	-------	---

BDA Plus'u devre kesici SENTRON WL şalterinin x8 konnektörüne bağlayan bağlantı kablosudur. COM 15 veya harici CubicleBus modülleri kullanılmadığında gereklidir, uzunluğu 2 m'dir.

Switch ES Power Parametreleme Yazılımı	3ZS2 311-0CC10-0YAO	2.430,00	1
--	---------------------	----------	---

Profibus DP üzerinden SENTRON güç şalteri kalibrasyonu, işletilmesi, izlenmesi ve teşhis edilmesi; Windows 95, Windows 98, Windows NT, Windows 2000 ve Windows XP Professional altında çalışır, CP5613 gibi ek PROFIBUS kartı gerektirir.

Haberleşme Aksesuarı

CubicleBUS Modülleri için kullanıma hazır bağlantı kabloları

COM 15'li SENTRON WL bağlantısı için 0,2 m	3WL9 111-0BC04-0AA0	21,00	1
COM 15'li SENTRON WL bağlantısı için 1 m	3WL9 111-0BC02-0AA0	24,00	1
COM 15'li SENTRON WL bağlantısı için 2 m	3WL9 111-0BC03-0AA0	26,00	1
COM 15'siz SENTRON WL bağlantısı için 2 m	3WL9 111-0BC05-0AA0	29,00	1

Haberleşme Çözümleri için SENTRON EI Kitabı

SENTRON güç şalterlerinin haberleşme fonksiyonlarının detaylı açıklaması, yerleştirme, bağlama, devreye alma, BDA ve Switch ES Power ile ilgili açıklama.

Almanca	E20001-A210-P307	40,00	1
İngilizce	E20001-A210-P307-X-7600	40,00	1

<http://www.siemens.de/niederspannungs-schaltechnik/handbuecher> adresinden ücretsiz olarak ulaşabilirsiniz.

Gerilim Transformatörü

3-kutuplu	230 V / 100 V, CLASS 0.5	3WL9 111-0BB70-0AA0	780,00	1
Plus ölçme fonksiyonlu	380-440 V / 100 V, CLASS 0.5	3WL9 111-0BB68-0AA0	745,00	1
SENTRON WL için	500-690 V / 100 V, CLASS 0.5	3WL9 111-0BB64-0AA0	775,00	1

Donanım Eklenebilir ve Yedek Parçalar

Profibus ekleme kiti	3WL9 111-0AT12-0AA0	2.556,00	1
----------------------	---------------------	----------	---

Profibus iletişim yenileme kiti; COM 15, BSS ve ETU45B ve ETU76B açma birimleri ile birlikte SENTRON güç şalteri kablolarını içerir.

COM 15 Profibus Modülü	3WL9 111-0AT15-0AA0	1.771,00	1
Şalter Durum Sensörü (BSS)	3WL9 111-0AT16-0AA0	787,00	1
Gerilim Transformatörsüz Plus Ölçme Fonksiyonu	3WL9 111-0AT03-0AA0	2.718,00	1

CubicleBUS modülleri ve ölçme fonksiyonları gibi tüm haberleşme bileşenleri, ETU45B, ETU55B ve ETU76B açırma üniteleri ile kullanılır.

1) Her CubicleBUS modülü, bu modülleri birbirine bağlayan 0,2 m'lik kabloyla birlikte teslim edilmektedir. Güç şalterine bağlantı için daha uzun bir kablo gereklidir.



3WL9 111-0AT23-0AA0



3WL9 111-0BC2-0AA0



3WL9 111-0AT15-0AA0



3WL9 111-0AT16-0AA0

Sentron WL Kumanda Devresi Bağlantı Şeması

(S1, S2 Yardımcı Kontaklar Standarttır.)

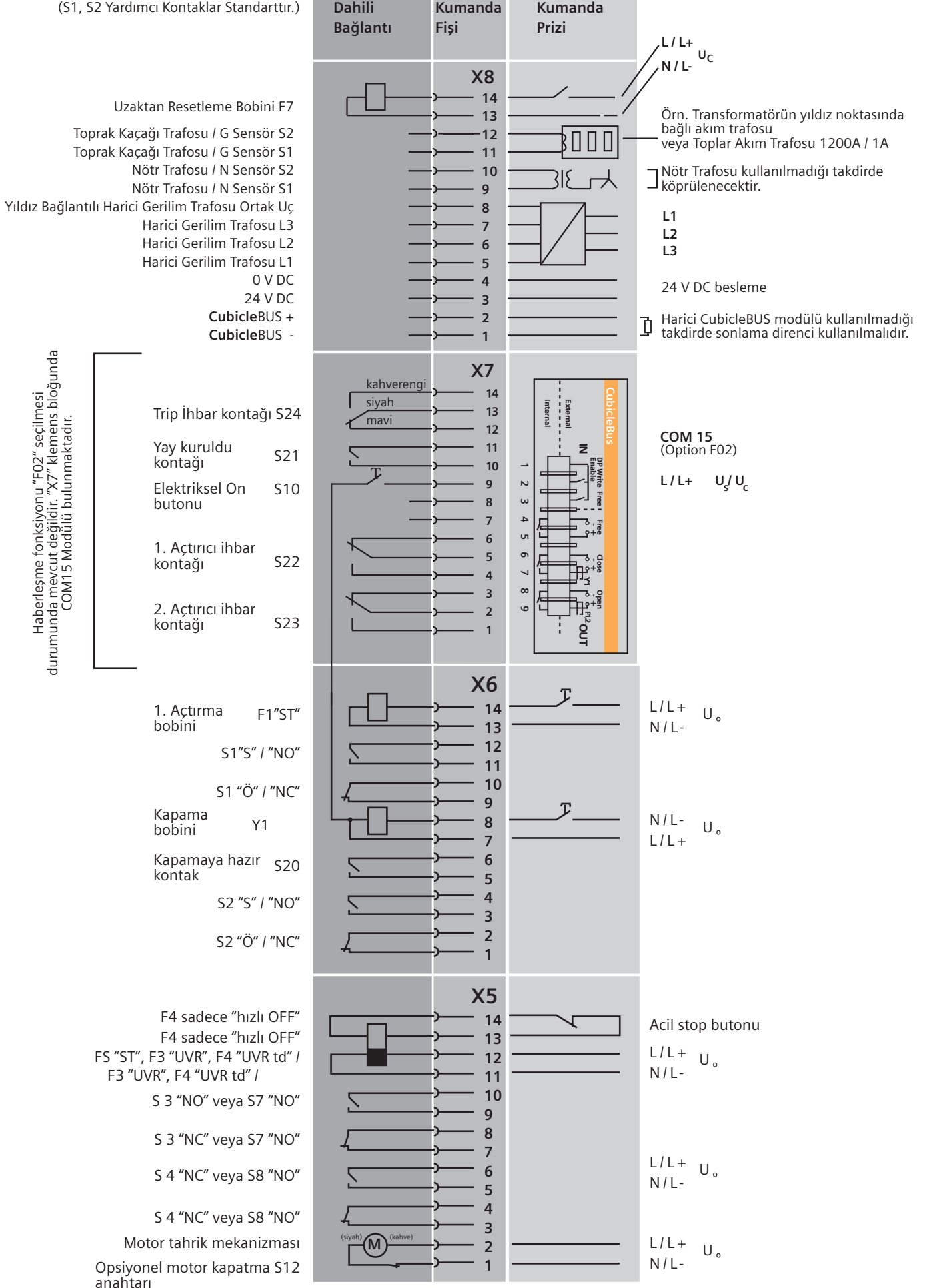

SENTRON NP TİPİ NH-BIÇAKLI SİGORTALI YÜK KESİCİLERİ



3NP4...



3NP4...



3NY3035



3NY1251

Anma Akımı (A)	Bağlantı Tipi	Boy	Sipariş No.	Birim Fiyatı YTL / Adet	Adet / Kutu
----------------	---------------	-----	-------------	-------------------------	-------------

Önden ve Dipten Tespitli Tip

Aynı zamanda 160 A'e kadar raya geçmeli
Alttan veya üstten bağlantı mümkün

160	Blok Klemensli bağlantı	000 ¹⁾	3NP4010-0CH01	100,00	1
160	Yassı Bağlantı	00 ve 000*	3NP4070-OCA01	112,00	1
160	Blok Klemens	00 ve 000*	3NP4070-0CH01	138,00	1
250	Yassı Bağlantı	1 ve 0*	3NP4270-OCA01	308,00	1
400	Yassı Bağlantı	2 ve 1*	3NP4370-OCA01	387,00	1
630	Yassı Bağlantı	3 ve 2*	3NP4470-OCA01	520,00	1

Bara Sistemlerine Takılabilen Tip

Bara ortası mesafe 60 mm

12 mm'den 30 mm'ye kadar bara enleri 5 ile 10 mm kalınlığında baralar için

160	Üstten Blok Klemensli bağlantı	000 ¹⁾	3NP4016-1CK01	220,00	1
160	Alttan Blok Klemensli bağlantı	00 ve 000 ¹⁾	3NP4016-1CJ01	220,00	1
160	Üstten Yassı bağlantı	00 ve 000 ¹⁾	3NP4076-1CE01	190,00	1
160	Alttan Yassı bağlantı	00 ve 000 ¹⁾	3NP4076-1CF01	190,00	1
160	Üstten Blok Klemensli bağlantı	00 ve 000 ¹⁾	3NP4076-1CK01	216,00	1
160	Alttan Blok Klemensli bağlantı	00 ve 000 ¹⁾	3NP4076-1CJ01	216,00	1
250	Üstten veya alttan yassı bağlantı	1 ve 0*	3NP4276-1CG01	540,00	1
400	Üstten veya alttan yassı bağlantı	2 ve 1*	3NP4376-1CG01	650,00	1
630	Üstten veya alttan yassı bağlantı	3 ve 2*	3NP4476-1CG01	951,00	1

¹⁾ 125 ve 160 A sadece 21 mm genişliğe sahip 3NY1822 (125A) ve 3NY 1824 (160 A) sigortalar ile mümkündür. Diğer NH-Bıçaklı sigorta buşonları sayfa 21'de mevcuttur.

3NP 4 Tipi Yük Kesici Aksesuarları

21 mm Genişliğe Sahip NH-Bıçaklı Sigorta Buşonları

Boy: 000	125	3NY1822	35,00	1
Boy: 000	160	3NY1824	37,00	1

Yardımcı Kontak Elemanı

Yardımcı Kontak 1C/0 (Envensör)	3NY 3035	25,00	1
---------------------------------	----------	-------	---

Yük Kesici Tipi	Yükseklik x Genişlik (mm)	Sipariş No.	Birim Fiyatı YTL / Adet	Adet / Kutu
-----------------	---------------------------	-------------	-------------------------	-------------

3NP 40 1'den 3NP 447'ye kadar Örtü Plakaları

3NP 40 1 için	215x130	3NY 1251	11,00	1
3NP 40 7 blok klemensli bağlantılı tip için	215x130	3NY 7200	16,00	1
3NP 40 7 yassı bağlantılı tip için	215x130	3NY 7201	16,00	1
3NP 42 7 için	375x220	3NY 7220	37,00	1
3NP 43 7 için	375x220	3NY 7230	37,00	1
3NP 44 7 için	375x290	3NY 7240	43,00	1

SENTRON 3K TİPİ SİGORTALI ve SİGORTASIZ YÜK AYRICILAR

Malzeme Cinsi	Anma Akımı (A)	Sipariş No.	Birim Fiyatı YTL / Adet	Adet / Kutu
---------------	----------------	-------------	-------------------------	-------------

3KL5 Sigortalı Yük Kesicileri

Yayı Mandal Mekanizması ile Elle Tahrir



3KL5230-1EB01

Boy:	Anma Akımı (A)	Sipariş No.	Birim Fiyatı YTL / Adet	Adet / Kutu
00*	63	3KL5030-1EB01	290,00	1
00*	125	3KL5230-1EB01	410,00	1
00*	160	3KL5330-1EB01	610,00	1
1*	250	3KL5530-1EB01	1.045,00	1
2*	400	3KL5730-1EB01	1.485,00	1
3*	630	3KL6130-1EB00	2.415,00	1

Kapı kilitlemeli tahrik mekanizması asma kilit takılabilir siyah mandal ve uzatma mili ile birlikte

3KL5 Sigortalı Yük Kesici Aksesuarları

Sigorta Kapağı (Sadece açık durumdayken kilitleme kalkan ve sökülebilir.)

Model	Sipariş No.	Birim Fiyatı YTL / Adet	Adet / Kutu
3KL5030 için	3KX3517-3AA	45,00	1
3KL5040/3KL52/3KL53 için	3KX3527-3AA	68,00	1
3KL55/57 için	3KX3557-3AA	117,00	1
3KL61 için	3KX3561-0AA00	205,00	1

Faz Ayırıcı Plaka (1 Takım = 5 Adet)

Model	Sipariş No.	Birim Fiyatı YTL / Adet	Adet / Kutu
3KL5030/3KL5040/3KL52/3KL53	3KX3507-0AA01	35,00	1
3KL55/3KL57	3KX3557-0AA01	60,00	1

Yardımcı Kontak Elemanı

Model	Sipariş No.	Birim Fiyatı YTL / Adet	Adet / Kutu
(1 NO + 1 NC)	3SB1400-0A	6,50	1

* Bu kesicilerde; yeni tip, ilave ön yüzey bayrak göstergeli ve izole kapaklı, 3NA6 NH-Bıçaklı sigorta buşonları da kullanılabilir.

3KA 71 Yük Ayırıcısı (Sigortasız) 3Kutuplu: EN60493-IEC439



3KA71...

Yük altında açma kapama yapılabilir.	Anma Akımı (A)	Sipariş No.	Birim Fiyatı YTL / Adet	Adet / Kutu
	32	3KA71 11-3AA00	150,00	1
	45	3KA71 12-3AA00	150,00	1
	63	3KA71 13-3AA00	160,00	1
	80	3KA71 14-3AA00	165,00	1
	100	3KA71 15-3AA00	175,00	1
	125	3KA71 16-3AA00	200,00	1
	160	3KA71 21-3AA00	250,00	1
	200	3KA71 22-3AA00	300,00	1
	250	3KA71 23-3AA00	360,00	1
	315	3KA71 31-3AA00	375,00	1
	400	3KA71 32-3AA00	560,00	1
	630	3KA71 41-3AA00	810,00	1
	800	3KA71 51-3AA00	1.790,00	1
	1000	3KA71 52-3AA00	2.340,00	1
	1250	3KA71 53-3AA00	2.745,00	1
	1600	3KA71 54-3AA00	2.970,00	1
	2000	3KA71 55-3AA00	3.910,00	1
	2500	3KA71 56-3AA00	4.895,00	1
	3150	3KA71 57-3AA00	5.103,00	1

Not: Doğrudan tahrik mekanizması veya kapıdan tahrik mekanizması ayrıca sipariş edilmelidir.

SENTRON 3K TİPİ SİGORTALI ve SİGORTASIZ YÜK AYIRICILAR

3KA 71 Yük Ayırıcısı için Doğrudan Tahrik Mekanizması (Ana kontak örtü kapağı ile birlikte)



3KA71 1 için	3KX71 15-1AA00	30,00	1
3KA71 2 için	3KX71 15-2AA00	35,00	1
3KA71 3 için	3KX71 15-3AA00	45,00	1
3KA71 4 için	3KX71 15-4AA00	50,00	1
3KA71 5 için, 1250A'e kadar	3KX71 15-5AA00	65,00	1
3KA71 5 1600-3150A arasında	3KX71 15-5CA00	150,00	1

3KA 71 Yük Ayırıcısı için Kapı'dan Tahrik Mekanizması



3KA71 1 ve 3KA71 2 için	3KX71 12-2AA00	35,00	1
3KA71 3 ve 3KA71 4 için	3KX71 12-4AA00	90,00	1
3KA71 5 için, 1250A'e kadar	3KX71 12-5AA00	75,00	1
3KA71 5 1600-3150A arasında	3KX71 12-5CA00	160,00	1

3KA 71 Yük Ayırıcıları ile Enversör Şalter Oluşturma Seti (2 adet 3KA71 Yük Ayırıcısının Yanyana Montajı ile I-0-II Pano Kapısı Tahrik Mekanizması dahil (şalterler fiyata dahil değildir))



3KA71 2 için	3KX71 21-2AA00	265,00	1
3KA71 31 için	3KX71 21-3AA00	270,00	1
3KA71 32 ve 3KA71 4 için	3KX71 21-4AA00	350,00	1
3KA71 5 için 1250A'e kadar	3KX71 21-5AA00	455,00	1
3KA71 5 için 1600-3150A arasında	3KX71 21-5CA00	610,00	1

Not: Özel tipler için satış birimlerimizle görüşülmesini rica ederiz.

3KA71 Yük ayırıcıları için mil uzatma parçaları



400mm, 8 mm kare 3KA711 ve 3KA712 için	3KX71116-2AD00	22,00	1
400mm, 12 mm kare 3KA71 3/4/5/6 için	3KX71116-5AD00	28,00	1

3KA71 Yük ayırıcıları için yardımcı kontaktlar



1NO + 1NC ; 3KA711 ve 3KA712 için	3KX7141-2AB00	20,00	1
2NO + 2NC ; 3KA711 ve 3KA712 için	3KX7142-2AB00	33,00	1
1NO + 1NC ; 3KA714 için	3KX7141-4AA00	22,00	1
2NO + 2NC ; 3KA714 için	3KX7142-4AA00	38,00	1
1NO + 1NC ; 3KA713 ve 3KA715 için	3KX7141-6AA00	22,00	1
2NO + 2NC ; 3KA713 ve 3KA715 için	3KX7142-6AA00	38,00	1
1NO + 1NC ; enversör şalter oluşturma seti için	3KX7143-5AA00	22,00	1
2NO + 2NC ; enversör şalter oluşturma seti için	3KX7144-5AA00	38,00	1

3KA 71 Yük Ayırıcısı için Üst Klemens Kapağı

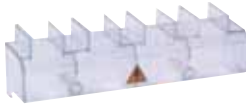

3KA71 1 için	3KX71 31-1AA00	17,00	1
3KA71 2 için	3KX71 31-2AA00	19,00	1
3KA71 3 için	3KX71 31-3AA00	25,00	1
3KA71 4 için	3KX71 31-4AA00	29,00	1
3KA71 5 için, 1250A'e kadar	3KX71 31-5AA00	55,00	1
3KA71 5 1600-2000A arasında	3KX71 31-5CA00	75,00	1

3KA 71 Yük Ayırıcısı için Alt Klemens Kapağı



3KA71 1 için	3KX71 31-1AB00	17,00	1
3KA71 2 için	3KX71 31-2AB00	19,00	1
3KA71 3 için	3KX71 31-3AB00	25,00	1
3KA71 4 için	3KX71 31-4AB00	29,00	1
3KA71 5 için, 1250A'e kadar	3KX71 31-5AB00	55,00	1
3KA71 5 1600-3150A arasında	3KX71 31-5CB00	75,00	1

3KA 71 Yük Ayırıcısı için Ana Kontak Örtü Plakası



3KA71 1 için	3KX71 33-1AA00	17,00	1
3KA71 2 için	3KX71 33-2AA00	21,00	1
3KA71 3 için	3KX71 33-3AA00	26,00	1
3KA71 4 için	3KX71 33-4AA00	31,00	1
3KA71 5 için	3KX71 33-5AA00	45,00	1

Kondansatör Tipi	Gerilim (V)	Güç (kVAr)	Güç (kVAr) 400VAC	Sipariş No.	Birim Fiyatı YTL / Adet	Adet / Kutu
------------------	-------------	------------	-------------------	-------------	-------------------------	-------------

Alçak Gerilim Güç Kondansatörleri IEC 831-1+2, EN60831-1+2

Trifaze Bağlantılı, 50 Hz MKK Tip-PhaseCap



4RB5..

- Max. Ortam sıcaklığı 55°C
- Silindirik kuru tip
- Aşırı akım I_{max}: 1,3 * I_n
- Inrush akımı I_s: 200 * I_R
- Toplam kayıplar <0,45W/kvar
- SIGUT klemensler
- Entegre koruma sigortası
- 115.000 saat ömür
- Deşarj dirençleri beraberinde**
- Montaj şekli: isteğe bağlı dikey veya yatay
- Şebeke kalitesi kötü harmonikli sistemler veya reaktörlerle kullanım için 440V ve üzeri kondansatör kullanılmalıdır.

400	5	-	4RB5083-5AB52	150,00	1
415	10,4	10	4RB5104-5AB42	175,00	1
400	12.5	-	4RB5150-5AB45	265,00	1
400	20	-	4RB5200-5AB40	270,00	1
400	25	-	4RB5250-5AB40	280,00	1
440	7.5	6.2	4RB5075-5AB45	235,00	1
440	12.5	10.4	4RB5150-5AB47	260,00	1
440	14.2	11.7	4RB5142-5AB45	265,00	1
440	15	12.5	4RB5150-5AB45	265,00	1
440	25	20.7	4RB5250-5AB45	315,00	1
440	28.1	23.3	4RB5281-5AB45	325,00	1
480	12.5	8.7	4RB5150-5AB52	255,00	1
480	15	10.4	4RB5150-5AB47	260,00	1
480	16.7	11.6	4RB5200-5AB52	335,00	1
480	20	14.4	4RB5200-5AB47	345,00	1
480	25	17.4	4RB5300-5AB52	365,00	1
480	30	21.5	4RB5300-5AB47	375,00	1
525	8.3	5	4RB5083-5AB52	150,00	1
525	10	6	4RB5100-5AB52	245,00	1
525	15	8.7	4RB5150-5AB52	255,00	1
525	20	11.6	4RB5200-5AB52	335,00	1
525	25	14.5	4RB5250-5AB52	360,00	1
525	30	17.4	4RB5300-5AB52	365,00	1



4RB5..

Trifaze Bağlantılı, 50 Hz MKK Tip-Heavy Duty

- Yüksek akım ve gerilim dayanımı
- Max. Ortam Sıcaklığı 55°C
- Silindirik kuru tip
- Aşırı akım I_{max}: 1.5 * I_n
- Toplam kayıplar < 0.35W/kvar
- SIGUT klemensler
- Entegre koruma sigortası
- 130.000 saat ömür
- Deşarj dirençleri beraberinde**
- Montaj şekli: dikey

400	40	-	4RB5400-5AB40	545,00	1
400	50	-	4RB5500-5AB40	600,00	1
440	40	33	4RB5400-5AB45	565,00	1
440	50	41.3	4RB5500-5AB45	615,00	1
440	56	46	4RB5600-5AB45	645,00	1
525	40	23.2	4RB5400-5AB52	590,00	1



4RB2..

Trifaze Bağlantılı, 50 Hz MKP Tip-Phicap

- Silindirik yumuşak reçine emdirilmiş
- 100.000 saat ömür
- Güç kaybı < 0.45 W/kvar
- Entegre koruma sigortası
- Sigut Terminali (10 kVAr)
- 2,5 ve 5 kVAr jak bağlantılı
- Montaj şekli: dikey

400	1	-	4RB2010-5AB40	35,00	1
400	1.5	-	4RB2015-5AB40	40,00	1
400	2.5	-	4RB2025-5AB40	49,00	1
400	5	-	4RB2050-5AB40	65,00	1
400	10	-	4RB2100-5AB40	130,00	1



4RB3..

Trifaze Bağlantılı, 50 Hz MKV Tip

- Yağlı Tip
- Yüksek ortam sıcaklığı için
- 150.000 saat ömür
- 70°C ortam sıcaklığına dayanır
- 300 * I_n darbe akım dayanımı
- 1.8 * I_n darbe akım dayanımı
- Güç kaybı < 0.5 W/kVar
- Montaj şekli: dikey

400	12.5	-	4RB3125-5AB40	370,00	1
525	10	5.8	4RB3100-5AB52	350,00	1
525	12.5	7.3	4RB3125-5AB52	390,00	1

Yeni

Monofaze Bağlantılı, 50 Hz MKP Tip

- Reçineli Tip
- 100.000 saat ömür
- Entegre koruma sigortası
- Deşarj dirençleri beraberinde
- Montaj şekli: dikey

230	0.5	-	4RB2017-5AA40	40,00	1
230	1	-	4RB2033-5AA42	50,00	1
230	1.7	-	4RB2017-5AA23	58,00	1
230	2.5	-	4RB2025-5AA23	75,00	1



** Otomatik kompanzasyon uygulamalarında anahtarlama sıklığının 60 sn'nin altında olması gerektiğinde deşarj dirençleri yerine deşarj bobini kullanılmalıdır.

** Deşarj bobini uygulamasında deşarj direnci kullanımına gerek yoktur.

** 690V, 800V nominal gerilime sahip kondansatörler için firmamızla iletişime geçiniz.



4AJ9903-2YC



Klemens Kapağı



Muhafaza Kutusu

ALÇAK GERİLİM GÜÇ KONDANSATÖRLERİ AKSESUARLARI

Açıklama	Sipariş No.	Birim Fiyatı YTL / Adet	Adet / Kutu
Deşarj Bobini			
Kondansatörün hızlı deşarjı için Deşarj bobini (t<10sn) (50 kVar' a kadar grupların deşarjı için 1 adet 50-100 kVar'lık gruplar için 2 adet deşarj bobini kullanılmalıdır). Not: Deşarj bobini kullanılması durumunda deşarj direncine gerek yoktur.	4AJ9903-2YC	45,00	1
Kondansatör Klemens Kapağı (Koruma sınıfı IP55) PhaseCap için			
5-10-12.5 kVar'lık kondansatörler için Rakor No PG16*	4RX9151	17,00	1
20-25kVar'lık kondansatörler için Rakor No PG21*	4RX9152	22,00	1
* Kablo rakorları klemens kapağı siparişleri kapsamında değildir. Ayrıca sipariş edilmelidir.			
PhiCap için			
2.5 ve 5 kVar'lık gruplar için	4RX9153	12,00	1
10 kVar'lık gruplar için	4RX9154	15,00	1
Kondansatör Muhafaza Kutusu (Koruma Sınıfı IP55) Phicap ve PhaseCap kondansatörler için			
12.5 kVar'lık kondansatörlere kadar	4RX9122	30,00	1
20-30 kVar'lık kondansatörler için	4RX9142	40,00	1

Malzeme Cinsi	p [%]	L [mH]	Qc [kVAR]	Sipariş No	Birim Fiyatı YTL / Adet	Adet / Kutu
---------------	-------	--------	-----------	------------	-------------------------	-------------

HARMONİK REAKTÖRLERİ



4EU3..

reaktör oranı %5,67 THD V oranı %8'lere kadar, fr = 210 Hz $I_{Lineer} = 2,18 \cdot I_n$	5,67	4,9	6.25	4EP3801-1TE00	495,00	1
	5,67	2,15	12.5	4EP4001-0TE00	515,00	1
	5,67	1,22	25	4EP4401-4TE00	598,00	1
	5,67	0,61	50	4EU3032-5TE08-0AAO	860,00	1
	5,67	0,31	100	4EU3632-3TE08-0AAO	1.335,00	1
reaktör oranı %7,00 THD V oranı %8'lere kadar, fr = 189 Hz $I_{Lineer} = 1,77 \cdot I_n$	7	6,14	6.25	4EP3701-2TE00	405,00	1
	7	3,10	12.5	4EP4001-1TE00	495,00	1
	7	1,53	25	4EP4401-3TE00	550,00	1
	7	0,76	50	4EU2732-5TE08-0AAO	780,00	1
	7	0,38	100	4EU3632-4TE08-0AAO	1.265,00	1
reaktör oranı %14,00 THD V oranı %8'lere kadar, fr = 134 Hz $I_{Lineer} = 1,4 \cdot I_n$	14	13,3	6.25	4EP3900-7TE00	685,00	1
	14	6,63	12.5	4EP4300-6TE00	925,00	1
	14	3,32	25	4EU2732-0TE08-4CAO	1.105,00	1
	14	1,66	50	4EU3032-0TE08-0AAO	1.750,00	1
	14	0,83	100	4EU3931-1TE80-0A	3.330,00	1

Malzeme Cinsi	Boy	Yardımcı Kontakt	Sipariş No	Birim Fiyatı YTL / Adet	Adet / Kutu
---------------	-----	------------------	------------	-------------------------	-------------

SIRIUS 3R SERİSİ 3RT16 KONDANSATÖR KONTAKTÖRLERİ

230 AC V	400 AC V	500 AC V	690 AC V					
7.5 kVAR	12.5 kVAR	15 kVAR	21 kVAR	S00	1NO+1NC	3RT 1617-1AP03	96,00	1
15 kVAR	25 kVAR	30 kVAR	42 kVAR	S0	1NO	3RT 1627-1AP01	166,00	1
30 kVAR	50 kVAR	60 kVAR	84 kVAR	S3	1NO	3RT 1647-1AP01	384,00	1

Not: Bu ürünlerde 1 saatteki (h⁻¹) anahtarlama sıklığı;

3RT1617 de : Saatte 180 defa

3RT1627 de : Saatte 100 defa

3RT1647 de : Saatte 100 defa



3RT1647-1AP01

400V, 50Hz şebeke için harmonik reaktörlü kompanzasyon bileşenleri seçim cetveli

Kompanzasyon Gücü [kVar]	Kondansatör üzerine düşen gerilim [V]	Seçilen kondansatör gerilimi [min]	Kondansatör Sipariş No.su	Reaktör Sipariş No.su	Kontaktör Sipariş No.su	Kablo Kesiti [mm ²]	Sigorta* değeri [A]
Reaktör oranı %5,67							
6,25	424	440	1 x 4RB5075-5AB45	4EP3801-1TE00	3RT1026-1AP04	6	25
12,5	424	440	1 x 4RB5150-5AB45	4EP4001-0TE00	3RT1617-1AP03	6	35
25	424	440	1 x 4RB5281-5AB45	4EP4401-4TE00	3RT1627-1AP01	16	63
50	424	440	2 x 4RB5281-5AB45	4EU3032-5TE08-0AA0	3RT1647-1AP01	35	125
100	424	440	4 x 4RB5281-5AB45	4EU3632-3TE08-0AA0	3RT1064-6AP36	70	250
Reaktör oranı %7							
6,25	430	440	1 x 4RB5075-5AB45	4EP3701-2TE00	3RT1026-1AP04	6	25
12,5	430	440	1 x 4RB5150-5AB45	4EP4001-1TE00	3RT1617-1AP03	6	35
25	430	440	1 x 4RB5281-5AB45	4EP4401-3TE00	3RT1627-1AP01	16	63
50	430	440	2 x 4RB5281-5AB45	4EU2732-5TE08-0AA0	3RT1647-1AP01	35	125
100	430	440	4 x 4RB5281-5AB45	4EU3632-4TE08-0AA0	3RT1064-6AP36	70	250
Reaktör oranı %5,67							
6,25	424	480	4RB5100-5AB52	4EP3801-1TE00	3RT1026-1AP04	6	25
12,5	424	480	1 x 4RB5200-5AB52	4EP4001-0TE00	3RT1617-1AP03	6	35
25	424	480	2 x 4RB5200-5AB52	4EP4401-4TE00	3RT1627-1AP01	16	63
50	424	480	2 x 4RB5200-5AB47 1 x 4RB5300-5AB52	4EU3032-5TE08-0AA0	3RT1647-1AP01	35	125
100	424	480	4 x 4RB5200-5AB47 2 x 4RB5300-5AB52	4EU3632-3TE08-0AA0	3RT1064-6AP36	70	250
Reaktör oranı %7							
6,25	430	480	4RB5100-5AB52	4EP3701-2TE00	3RT1026-1AP04	6	25
12,5	430	480	1 x 4RB5200-5AB52	4EP4001-1TE00	3RT1617-1AP03	6	35
25	430	480	2 x 4RB5200-5AB52	4EP4401-3TE00	3RT1627-1AP01	16	63
50	430	480	2 x 4RB5200-5AB47 1 x 4RB5300-5AB52	4EU2732-5TE08-0AA0	3RT1647-1AP01	35	125
100	430	480	4 x 4RB5200-5AB47 2 x 4RB5300-5AB52	4EU3632-4TE08-0AA0	3RT1064-6AP36	70	250
Reaktör oranı %14							
6,25	465	480	4RB5100-5AB52	4EP3900-7TE00	3RT1026-1AP04	6	25
12,5	465	480	1 x 4RB5200-5AB52	4EP4300-6TE00	3RT1617-1AP03	6	35
25	465	480	2 x 4RB5200-5AB52	4EU2732-0TE08-4CA0	3RT1627-1AP01	16	63
50	465	480	2 x 4RB5200-5AB47 1 x 4RB5300-5AB52	4EU3032-0TE08-0AA0	3RT1647-1AP01	35	125
100	465	480	4 x 4RB5200-5AB47 2 x 4RB5300-5AB52	4EU3931-1TE80-0A	3RT1064-6AP36	70	250

400V, 50Hz şebeke için harmonik reaktörü kompanzasyon bileşenleri seçim cetveli

83

Kompanzasyon Gücü [kVar]	Kondansatör üzerine düşen gerilim [V]	Seçilen kondansatör gerilimi [min]	Kondansatör Sipariş No.su	Reaktör Sipariş No.su	Kontaktör Sipariş No.su	Kablo Kesiti [mm ²]	Sigorta* değeri [A]
Reaktör oranı %5,67							
6.25	424	525	1 x 4RB5100-5AB52	4EP3801-1TE00	3RT1026-1AP04	6	25
12.5	424	525	1 x 4RB5200-5AB52	4EP4001-0TE00	3RT1617-1AP03	6	35
25	424	525	2 x 4RB5200-5AB52	4EP4401-4TE00	3RT1627-1AP01	16	63
50	424	525	4 x 4RB5200-5AB52	4EU3032-5TE08-0AA0	3RT1647-1AP01	35	125
100	424	525	8 x 4RB5200-5AB52	4EU3632-3TE08-0AA0	3RT1064-6AP36	70	250
Reaktör oranı %7							
6.25	430	525	1 x 4RB5100-5AB52	4EP3701-2TE00	3RT1026-1AP04	6	25
12.5	430	525	1 x 4RB5200-5AB52	4EP4001-1TE00	3RT1617-1AP03	6	35
25	430	525	2 x 4RB5200-5AB52	4EP4401-3TE00	3RT1627-1AP01	16	63
50	430	525	4 x 4RB5200-5AB52	4EU2732-5TE08-0AA0	3RT1647-1AP01	35	125
100	430	525	8 x 4RB5200-5AB52	4EU3632-4TE08-0AA0	3RT1064-6AP36	70	250
Reaktör oranı %14							
6.25	465	525	1 x 4RB5100-5AB52	4EP3900-7TE00	3RT1026-1AP04	6	25
12.5	465	525	1 x 4RB5200-5AB52	4EP4300-6TE00	3RT1617-1AP03	6	35
25	465	525	2 x 4RB5200-5AB52	4EU2732-0TE08-4CA0	3RT1627-1AP01	16	63
50	465	525	4 x 4RB5200-5AB52	4EU3032-0TE08-0AA0	3RT1647-1AP01	35	125
100	465	525	8 x 4RB5200-5AB52	4EU3931-1TE80-0A	3RT1064-6AP36	70	250

* NH bıçaklı sigorta akım değeri

• Harmonik reaktörü kompanzasyon sistemlerinde uygun filtreleme yapabilmek için yukarıdaki reaktör-kondansatör seçim cetveline uyulması gerekmektedir.

REAKTİF GÜÇ KOMPANZASYONUNDA UNUTULMAMASI GEREKENLER

DEŞARJ DİRENCİ BAĞLANTI ŞEKLİ

Doğru Bağlantı

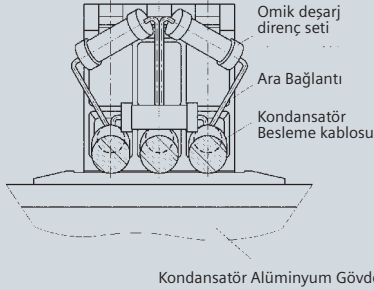

Yanlış Bağlantı

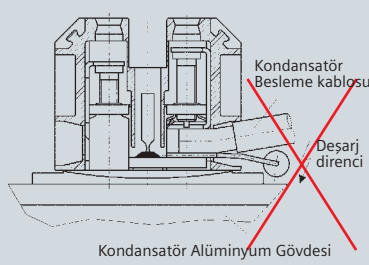

Deşarj dirençleri kondansatör besleme kablosu ile alüminyum gövde arasında kalacak şekilde monte EDİLMEMELİDİR.

SERAMİK DEŞARJ DİRENCİ BAĞLANTI ŞEKLİ

Seramik deşarj dirençleri geçmeli tiptir. Kırılma riskine karşı dikkatlice bastırarak takılıp çıkartılabilir.



Deşarj bobini kullanılması durumunda deşarj direncine gerek yoktur. Lütfen kondansatörünüzün üzerinde takılı gelen deşarj dirençlerini bu durumda çıkartınız.

Harmonik Filtreli Reaktif Güç Kompanzasyonu Sistemleri

- 1 İstenilen güç faktörü değerini sağlamak için gereken etkin gücü belirleyiniz.
- 2 Kompanzasyon sistemlerini standart kVAr değerlerini içeren gruplar ile projelendirmeyiniz. Siemens'in önerdiği kademeler 12.5 kVAr 'ın katları mertebesindedir.
- 3 Ana baradaki harmonik akımlar kompanzasyon sisteminin devrede olmadığı durumda, bütün olası yük durumları için ölçülmelidir. Oluşabilecek bütün harmonik kademeleri için frekans ve maksimum genlik değerleri belirlenmelidir. Akımdaki toplam harmonik bozulma hesaplanmalıdır : $THD-I = 100 \cdot \text{SQR} [(I_3)^2 + (I_5)^2 + \dots + (I_R)^2] / I_1$
Ayrı ayrı bozulma değerleri hesaplanmalıdır
 $THD-I_R = 100 \cdot I_R / I_1$
- 4 Sisteme dışardan gelebilecek gerilim harmonikler mümkünse OG tarafından ölçülmelidir. Gerilimde toplam harmonik bozulma hesaplanmalıdır.
 $THD-V = 100 \cdot \text{SQR} [(U_3)^2 + (U_5)^2 + \dots + (U_N)^2] / U_1$
- 5 Harmonik düzeyleri THD-I > 10% veya THD-V > 3% (kompanzasyon devrede değilken) düzeylerinde mi?
EVET. Harmonik filtreli kompanzasyon sistemi kullanılmalıdır. 7.maddeye geçiniz.
HAYIR. Standart kompanzasyon sistemi kullanılabilir. 7,8 ve 9. maddeleri atlayabilirsiniz.
- 6 3. Harmonik var mı? $I_3 > 0.2 \cdot I_5$?
EVET. $p = 14\%$ olan harmonik filtreli kompanzasyon sistemi kullanılmalıdır. 8. maddeye atlayabilirsiniz.
HAYIR. $p = 7\%$ veya 5.67% olan harmonik filtreli kompanzasyon sistemi kullanılmalıdır. 8.maddeye geçiniz.
- 7 THD-V 3-7% ise $p = 7\%$ lik sistemler
> 7% ise $p = 5.67\%$ lik sistemler
> 8% ise özel filtre sistemleri kullanılmalıdır.
- 8 Uygun elemanları SIEMENS in harmonik filtreli sistemler için olan tablolarını kullanarak, standart efektif güç değerlerine göre ve saptanan p değerine göre seçebilirsiniz.
- 9 Her zaman SIEMENS'in harmonik filtreli reaktif güç kompanzasyonu için uygulamaya özel dizayn edilmiş malzemelerini kullanınız. Lütfen harmonik reaktör değerlerinin kullanıldıkları şebekenin gerilim ve frekansına göre belirtildiğini unutmayınız. Harmonik reaktörlü reaktif güç kompanzasyonu sistemlerinde kondansatörler, seri bağlanan harmonik reaktöründen oluşacak gerilim yükselmesi hesaba katılarak, şebeke geriliminden daha yüksek gerilimde seçilmelidir. Kondansatörlerle kullanılan kontaktörler kompanzasyon uygulamaları için özel dizayn edilmiş kontaktörlerdir. Üzerlerinde anahtarlama anında oluşacak akımları sönmülendiren yardımcı bobin yapısıyla kompanzasyon gruplarını daha güvenli bir şekilde devreye alıp, çıkartırlar.
- 10 Harmonik reaktörleri pano içindeki sıcaklığı arttıracak için reaktörlü kompanzasyon panolarında havalandırma koşullarına dikkat edilmelidir.

Tristörlü Kompanzasyon Sistemleri

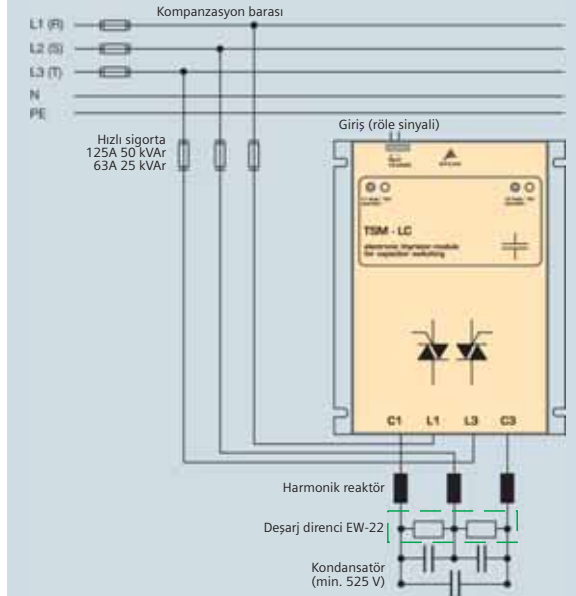

- * Harmonik reaktörsüz kompanzasyon sistemlerinde (400V'luk şebeke) 440 V ve üzeri kondansatör kullanılmalıdır.
- * Reaktörlü sistemlerde 525 V gerilimli kondansatörler kullanılmalıdır.
- * Dinamik kompanzasyon sistemlerinde deşarj bobinleri kullanılmaz (DC yüksek gerilim devresinde kısa devre oluşturur.) Kondansatörlerin deşarjı için özel yüksek gerilim dirençlerine EW22'ye ihtiyaç vardır. Standart deşarj dirençleri kullanılmamalıdır.
- * Harmonik reaktörsüz kompanzasyon sistemlerinde akım sınırlayıcı reaktörlerin kullanılması zorunludur.
- * Tristör modüllerinin koruması için, süper hızlı SİTOR bıçaklı sigortalar kullanılması zorunludur.
25kVar için 63A / 690V - 50kVar için 125 A / 690 V modül başına 3 adet SİTOR hızlı sigorta gereklidir.
- * Tristörlü kompanzasyon sistemlerinde mutlaka transistör çıkışlı kompanzasyon rölesi kullanılmalıdır.
- * Hızlı devreye girip çıkan yükler için reaktif güç rölesinin devreye alma süresinin azaltarak standart (kontaktörlü) kompanzasyon sistemi kullanımından kaçınılmalıdır. Bu uygulama kompanzasyon sistemi ürünlerinin ömürlerini önemli ölçüde azaltır.



Malzeme Cinsi	Sipariş No	Birim Fiyatı YTL / Adet	Adet / Kutu
---------------	------------	-------------------------	-------------

PROPFI

Farklı Gerilim ve Haberleşme Protokolleri için bizimle irtibata geçiniz.

6 kademe röle çıkışlı	5208002 (5208055)**	757,00	1
12 kademe röle çıkışlı	5208003 (5208056)**	1.169,00	1
12 kademe transistör çıkışlı	5208006 (5208031)**	1.815,00	1
6 kademe röle,6 kademe transistör çıkışlı	5208007	1.815,00	1
12 kademe röle çıkışlı haberleşebilen	5208008 (5208038)**	1.815,00	1
6 k. röle,6 k. transistör çıkışlı haberleşebilen	5208009	2.450,00	1
12 kademe transistör çıkışlı haberleşebilen	5208091	2.450,00	1
12 kademe röle çıkışlı,OG için (100V)	5208017	1.369,00	1

- Otomatik/Manuel mod seçimi,otomatik C/k ayarı,Şifre koruma
- Besleme gerilimi=Kumanda gerilimi=400 V AC(+%10 -%15)
- 8 farklı durum için programlanabilir alarm çıkışı
- Çift cos-phi imkanı (12 kademeli modellerde)
- Kondansatörlerin deşarj süresini ayarlama, hızlı kademe devreye alma
- Kondansatör güçlerini tek tek programlama imkanı
- Kondansatör kademelerinin devrede kalma süresi, anahtarlama sayısı ve çektiği akım bilgileri
- Çok fonksiyonlu displayde izlenebilecek büyüklükler
- U,I,f,Q,P,S büyüklükleri ve 1-19 arası harmonikler
- Öğrenme modu;kademe sayısı,kademe gücü ve bağlantı şeklini otomatik olarak öğrenir.
- İlk üç kademeyi sabit atama imkanı
- Pano içi sıcaklığı ölçme ve çıkışlardan birini sıcaklığa bağlı fan çıkışı olarak tanıtma imkanı
- Düşük akımlarda (<50mA) çalışma imkanı

** eski fiyat listesindeki kodlardır.

DİNAMİK KOMPANZASYON UYGULAMALARI İÇİN TRİSTÖR MODÜLLERİ (Hızlı devreye girip çıkan endüktif yükler için)

yeni



TSM-LC...

TSM - LC Modülü : Elektronik kontrollü, kendi kendine denetimli, 200 kvar'a kadar kapasitif yükler için tristörlü anahtarlama elemanıdır. TSM-LC Modülü ile 200 kvar'a kadar güç kondansatörler yaklaşık 5 milisaniye içerisinde ihtiyaç duyulduğu kadar devreye alınıp çıkartılabilir.

Özellikler :

- Kolay montaj
- Tristör kumanda devresi modüle entegredir.
- Reaksiyon süresi 5 milisaniyedir.
- Gerilim, faz süresi ve kondansatör çıkışları sürekli denetim altında tutulur.



TSM-HV...

Tip	Gerilim	50 Hz'de Çıkış Gücü	Sipariş No	Birim Fiyatı YTL / Adet	Adet / Kutu
TSM-LC10	400	10	B44066-T0010E402	1.350,00	1
TSM-LC25	400	25	B44066-T0025E402	1.750,00	1
TSM-LC50	400	50	B44066-T0050E402	2.150,00	1
TSM-LC200	400	200	B44066-T0200E402	6.300,00	1

Not : Kompanzasyon rölesi olarak transistör çıkışlı tip kullanılmalıdır.

yeni	TSM-HV50	690	50	B44066-T0050E690	2.300,00	1
------	----------	-----	----	------------------	----------	---



EW22

EW-22 Deşarj Direnci	B44066-T0022-E400	90,00	1
25 kvar veya 50 kvar kademelerde kullanım için, kademe başına bir adet gereklidir.			
BD-100 Akım Sınırlayıcı Reaktör	B44066-T0100-E400	260,00	1
25 kvar veya 50 kvar kademelerde kullanım için, kademe başına iki adet gereklidir.			

Malzeme Cinsi	Sipariş No.	Birim Fiyatı YTL / Adet
---------------	-------------	-------------------------

*UMG96 Universal Pano Tipi Ölçü Aleti



UMG 96

UMG96L	5214001	530,00
UMG96	5209001	655,00
UMG 96S Modbus (Profibus için 87. sayfa)	5213001	949,00

UMG96'nın fonksiyonları

- Kompakt Pano Tipi E96*B96*D48mm, IP 50 koruma önden
- Gösterilen: (V, A, A-Nötr iletken, kW, kVA, cosφ, Hz, kWh, kvarh)
- İşletme Saati, 3 satırlık LCD display, Panoda 14 cihazın yerini alabilmesi
- İsteğe bağlı göstergeler seçimi ve otomatik tarama imkanı 1...250sn
- Çift metal fonksiyonu
- Alt / Ortalama / Tepe değeri kayıt altında tutar
- 2 Transistör Çıkış (puls) kWh/kvarh ve sınır değerleri (Min.Max) kontrolü
- Ölçme değerleri:

(UMG96L de YOK)

Akım : ...1/5A L1-L3 / ... 1/5A N
Gerilim : L-L/L-N: 340-475 V / 196-275 V
Aktif güç +/- : 0,00W9,99kW
Zahiri Güç : 0,00VA9,99kVA
Reaktif güç : 0,00Var9,99kvar
Cos-phi : 0,00 kap ..1,00...0,00 ind.
Aktif Enerji : 0,05Vh...9999 MWh
Reaktif Enerji : 0,05vars...9999 Mvarh

*UMG 503 Haberleşebilen Enerji Analizörü



UMG 503

UMG 503S Profibus	5207038	2.337,00
UMG 503LS Modbus	5207028	1.365,00
UMG 503L RS232	5207017	1.431,00

UMG 503'ün fonksiyonları:

- A 144x144x57
- Yüksek doğrulukta ve hızlı ölçüm (.,2%, sn'de 2 ölçüm)
- Faz Faz arası 870V'a kadar bağlanabilir.
- Gösterilen: (V, A, A-Nötüriletken, kW, kVAcos-phi, Hz Kwh, kvarh)
- Harmonik V, A 2-20
- 320.00 değeri, istenilen aralıklarla ve 2000 değeri oluşumu (sınır aşımı, göz kırpması) zaman birimi ile kalıcı kayıt
- Haberleşme port imkanları: RS 232 / RS 485 / Infrarot
- Protokol: Profibus DP V0/V1, Modbus RTU
- Modem ile uzaktan veri okuma imkanı
- Ölçüm değerleri: (UMG96 ölçüm değerleri ile aynıdır.)

* UMG 507 Haberleşebilen Enerji Analizörü



UMG 507

UMG 507L	5215004	2,066.00
UMG 507E Ethernet	5215001	3,300.00
UMG 507EP Ethernet + Profibus	5215005	3,785.00

- 6 dijital giriş, 6 dijital çıkış, (1 ısı-,1 analog giriş,2 analog çıkış)**
- 10 ms'lik sınır değerlerin ihlalini kayıt altına alır ve e-mail** olarak gönderir.
- 128 adet programlanabilen lojik bağlantı
- Programlanabilir 24 adet haftalık zaman saati
- Dahili 16 MB flash bellek**, 256 kB RAM
- 4 farklı enerji tarifesi atama imkanı,demand kontrolü
- RS232,RS485 portları
- Modbus RTU,Modbus Gateway**,TCP**,DHCP**,SMTP**,DNS**,NTP**,MOD TCP** protokolleri
- Web server olarak çalışma**

**sadece E ve EP modellerinde mevcut

* UMG 510 Şebeke Analizörü



UMG 510

UMG 510 Şebeke Analizörü	5212001	6,200.00
--------------------------	---------	----------

- EN 50160'a uygun şebeke kalitesi analizi
- 3 faz + nötr akım ve gerilim girişi
- 15..70 Hz şebeke frekansı ölçüm
- 8 adet dijital giriş (sayaç girişi olarak kullanılabilir), 5 adet dijital çıkış
- Protokoller: Profibus DP,Modbus RTU/TCP,Ethernet TCP/IP
- Harmonik V/A1..50, kısa ve uzun süreli flicker, transient (70µs)
- Dahili 128 MB flash bellek
- PAS510 yazılımı ile ölçülen ve kaydedilen değerlerin PC'de analizi
- Ölçüm değerlerinin bar ve grafiksel gösterimi
- Ölçüm hassasiyeti akım ve gerilim:0.2%, güç: 0.75%

yeni

Malzeme Cinsi

Sipariş
No.Birim
Fiyatı
YTL / Adet

yeni

SENTRON PAC3200 Ölçü aleti

SENTRON PAC3200

SENTRON PAC3200

7KM2112-0BA00-3AA0

1,075.00

- Kompakt pano tipi 96*96*56mm (Profibus modülü ile birlikte 73mm)
- 50'nin üzerinde büyüklüğün ölçümü.(gerilim, akım,aktif-reaktif güç,güç faktörü, frekans,THD ...)
- 400/690V'a kadar üç fazlı endüstriyel şebekelere doğrudan bağlanabilir (CATIII). >690V gerilimlerin gerilim trafosu ile ölçümü, ayarlanabilir trafo çevrim oranı.
- x/1A ve x/5A akım trafosu için ayarlanabilir trafo çevrim oranı ve akım yönü
- 1 adet dijital giriş, 1 adet dijital çıkış
- Ön yüzde IP65 , arka yüzde IP20 koruma sınıfı
- Ölçüm hassasiyeti akım / gerilim / güç :0.2% / 0.3 % / 0.5%
- Entegre Ethernet arabirimi
- Opsiyonel Profibus haberleşme modülü ile Profibus DP haberleşmesi
- Türkçe dahil 9 menü dili seçeneği, 4 adet fonksiyon tuşu ile kolay kullanım
- İşletme saati fonksiyonu, aydınlatmalı grafik LCD ekran,şifre koruması
- 6 sınır değere kadar izleme ve sınır değerlerin lojik komutlarla (VE / VEYA) kontrol imkanı

yeni

SENTRON PAC PROFIBUS DP Haberleşme Modülü

PAC PROFIBUS DP

PAC PROFIBUS DP

7KM9300-0AB00-0AA0

350.00

- SENTRON PAC3200 için Profibus DP haberleşme modülü
- 9 kutuplu SUB-D soket
- 9.6 Kbit/s -12 Mbit/s arasındaki tüm hızları destekler
- Harici beslemeye gerek duymaz
- Durum gösterge LED'i
- GSD dosyası üzerinden aktarılabilecek ölçüm büyüklüklerinin seçimi
- SYNC/UNSYNC VE FREEZE/UNFREEZE modlarını destekler

Malzeme Cinsi	Ana Kontaklar	lu A	P/ AC-23A (kW)	Sipariş No	Birim Fiyatı YTL / Adet	Adet / Kutu
---------------	---------------	------	----------------	------------	-------------------------	-------------

3LD2 SENTRIC SERİSİ ANA ŞALTER / ACİL STOP ŞALTERLERİ

Önden Tespitli

• Sarı-Kırmızı	3	16	7.5	3LD2003-0TK53	31,30	1
• 0 pozisyonunda		25	9.5	3LD2103-0TK53	33,50	1
3 asma kilit ile		32	11.5	3LD2203-0TK53	53,00	1
kilitlenebilir		63	22	3LD2504-0TK53	77,80	1
• Klemens koruma kapaklı		100	37	3LD2704-0TK53	135,00	1
		125	45	3LD2804-0TK53	169,00	1
• Koruma sınıfı önden IP65	3+N	16	7.5	3LD2003-1TL53	45,00	1

- Ana şalter DINEN 60204-1
- Ana/acil stop IEC 947-3
- Makine direktifleri EN60204-1 uygundur.

25/32/63/100/125 A 3+N için satış birimlerimize danışınız.

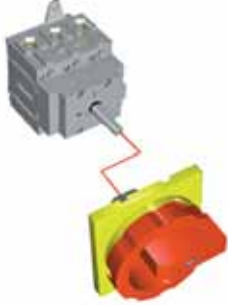

3LD2..-

Dipten Tespitli, Kilitlemeli, Kapı Bağlantılı

• 300 mm uzatma mili dahil	3	16	7.5	3LD2013-0TK53	50,00	1
• Diğer özellikler önden tespitli cihazlardaki gibidir.		25	9.5	3LD2113-0TK53	54,00	1
		32	11.5	3LD2213-0TK53	79,00	1
		63	22	3LD2514-0TK53	111,00	1
		100	37	3LD2714-0TK53	173,00	1
		125	45	3LD2814-0TK53	185,00	1
	3+N	16	7.5	3LD2013-1TL53	63,00	1

25/32/63/100/125 A 3+N için satış birimlerimize danışınız.



3LD2..-

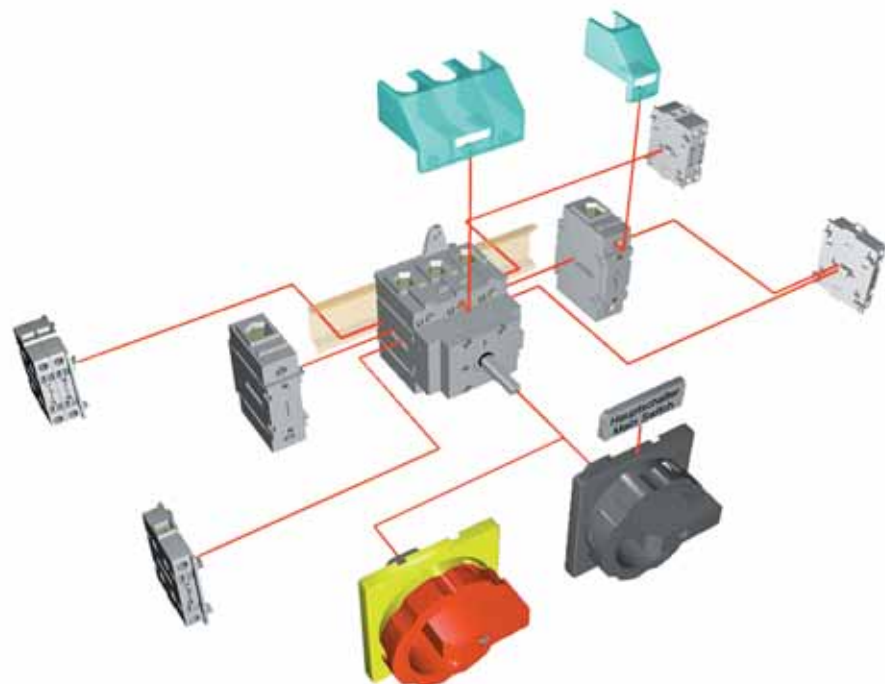



3LD92...-0B

Malzeme Cinsi	lu A	Şalter Tipi	Sipariş No	Birim Fiyatı YTL / Adet	Adet / Kutu
---------------	------	-------------	------------	-------------------------	-------------

Önden Tespitli Şalter Aksesuarları

1NO+1NC	3LD20/21/22/25/27/28	3LD9200-5B	21,00	10
---------	----------------------	------------	-------	----

Nötr Modülü : (Erken kapar, geç açar/sağ-sol montaj)

	3LD20	3LD9200-2B	16,00	10
	3LD21/22	3LD9220-0B	17,30	10
	3LD25	3LD9250-0BA	26,00	10
	3LD27/28	3LD9280-0B	48,00	10

Dipten Tespitli Kilitlemeli Kapı Bağlantılı Şalter Aksesuarları

Yardımcı Kontaklar : (Geç kapar, erken açar/sağ-sol montaj)

1NO+1NC	3LD20/21/22/25/27/28	3LD9200-5C	21,00	10
---------	----------------------	------------	-------	----

Nötr Modülü : (Erken kapar, geç açar/sağ-sol montaj)

	3LD20	3LD9200-2C	16,00	10
	3LD21/22	3LD9220-0C	17,30	10
	3LD25	3LD9250-0CA	26,00	10
	3LD27/28	3LD9280-0C	48,00	10



3LD92...-0B

Önden/Dipten Tespitli, Kilitlemeli, Kapı Bağlantılı Şalter Aksesuarları

• Etiket (ing/alm)	Main switch/ Hauptschalter	3LD9286-1A	3,50	10
• Boş Etiket		3LD9286-4A	3,00	10
• Siyah Tahrik Mandalı	3LD20/21/22	3LD9224-1B	18,00	10
• Siyah Tahrik Mandalı	3LD25/27/28	3LD9284-1B	26,00	10
• Uzatma mili		3LD9205-2C	21,60	10

Kutulu Tipler

• N veya PE Klemensi	25	9.5	3LD2164-0TB53	62,60	10
• PG - Rekor girişli	32	11.5	3LD2264-0TB53	74,30	10
• 0 pozisyonunda	63	22	3LD2565-0TB53	122,00	10
• 3 kilit ile kilitleme	100	37	3LD2766-0TB53	278,00	10
• IP 65 Koruma	125	45	3LD2866-0TB53	502,00	10

Malzeme Cinsi	Sürekli Akım Ith (A)	Sipariş No	Birim Fiyatı YTL / Adet	Adet / Kutu
---------------	----------------------	------------	-------------------------	-------------

3 LFO.22 Serisi Paket Şalterler



3LFO122-4AA00

0-1 açma kapama

Faz Sayısı	Çıkışlar	Sürekli Akım Ith (A)	Sipariş No	Birim Fiyatı YTL / Adet	Adet / Kutu
Monofaze	1 x (0-1)	20	3LFO 122-4AA00	14,40	1
		32	3LFO 222-4AA00	21,20	1
İki fazlı	2 x (0-1)	20	3LFO 122-4AB00	16,00	1
		32	3LFO 222-4AB00	24,40	1
Trifaze	3 x (0-1)	20	3LFO 122-4AC00	19,00	1
		32	3LFO 222-4AC00	28,00	1
		40	3LFO 322-5AC00	30,00	1
		63	3LFO 422-5AC00	34,00	1
		115	3LFO 522-5AC00	75,00	1
Dört fazlı	4 x (0-1)	20	3LFO 122-4AD00	21,20	1

Not : 160 A'lık paket şalterleri için satış birimlerimize danışınız.

Kutup değiştiriciler (0-pozisyonlu)



3LFO122-4BB00

Faz Sayısı	Çıkışlar	Sürekli Akım Ith (A)	Sipariş No	Birim Fiyatı YTL / Adet	Adet / Kutu
Monofaze	1 x (1-0-2)	20	3LFO 122-4BB00	16,00	1
		32	3LFO 222-4BB00	23,40	1
İki fazlı	2 x (1-0-2)	20	3LFO 122-4BD00	21,20	1
		32	3LFO 222-4BD00	32,90	1
Trifaze	3 x (1-0-2)	20	3LFO 122-4BF00	26,50	1
		32	3LFO 222-4BF00	42,40	1
		40	3LFO 322-4BF00	43,50	1
		63	3LFO 422-4BF00	54,00	1
		115	3LFO 522-4BF00	127,00	1
Dört fazlı	4 x (1-0-2)	20	3LFO 122-4BH00	33,00	1

Not : 160 A'lık paket şalterleri için satış birimlerimize danışınız.

Ölçü komutörleri



3LFO122-2PF00

Komutör Tipi	Sürekli Akım Ith (A)	Sipariş No	Birim Fiyatı YTL / Adet	Adet / Kutu
Voltmetre Komutörü (0-LL)	20	3LFO 122-2PD00	22,30	1
4 Pozisyonlu Voltmetre Komutörü (0-LN)	20	3LFO 122-2PC00	22,30	1
7 Pozisyonlu Voltmetre Komutörü (LL-0-LN)	20	3LFO 122-2PF00	27,60	1
6 Pozisyonlu Voltmetre Komutörü, sıfırsız (LL-LN)	20	3LFO 122-2PF10	29,70	1
4 Pozisyonlu Ampermetre Komutörü (0-1-2-3)	20	3LFO 122-5RF00	29,70	1

Motor özel şalterleri

Şalter Tipi	Çıkışlar	Sürekli Akım Ith (A)	Sipariş No	Birim Fiyatı YTL / Adet	Adet / Kutu
Trifaze Enversör Şalt. Sağ-Sol	(1-0-2)	20	3LFO 122-4SE00	25,50	1
		32	3LFO 222-4SE00	38,20	1
Çift Devir (D-YY) Şalteri	(0-1-2)	20	3LFO 122-4TH00	31,80	1
Yıldız Üçgen Şalteri	(0-Y-Δ)	32	3LFO 222-4UH00	53,00	1
		40	3LFO 322-4UH00	55,00	1
		63	3LFO 422-4UH00	66,00	1
		115	3LFO 522-4UH00	222,00	1

Not : 160 A'lık paket şalterleri için satış birimlerimize danışınız.

Malzeme Cinsi	Sürekli Akım Ith (A)	Sipariş No	Birim Fiyatı YTL / Adet	Adet / Kutu
---------------	----------------------	------------	-------------------------	-------------



3LF0122-4EB00

Isıtıcı ve Aydınlatma Grup Şalterler

Monofaze, 2 Grup (0-1-2)	20	3LFO 122-4EB00	17,80	1
Monofaze, 3 Grup (0-1-2-3)	20	3LFO 222-3EC00	20,70	1

Yaylı Şalterler

Kontaktör Start-Stop Şalt (Start → * Stop)	20	3LFO 122-6HB00	17,80	1
Monofaze, Kutup değiştirici (1 → 0 ← 2)	20	3LFO 122-6HB10	20,70	1



3LF0122-4DB00

Kademeli Paket Şalterler

Monofaze / Sıfırlı

2 Kademeli, (0-2)	20	3LFO 122-4DB00	17,80	1
	32	3LFO 222-4DB00	23,70	1
3 Kademeli, (0-3)	20	3LFO 122-4DC00	19,60	1
	32	3LFO 222-4DC00	30,80	1
4 Kademeli, (0-4)	20	3LFO 122-2DD00	22,70	1
	32	3LFO 222-2DD00	33,00	1



Kademeli Paket Şalterler

Monofaze / Sıfırsız

3 Kademeli, (1-3)	20	3LFO 122-4JC00	19,60	1
	32	3LFO 222-4JC00	30,80	1
4 Kademeli, (1-4)	20	3LFO 122-4JD00	22,70	1
	32	3LFO 222-4JD00	33,00	1

* Diğer kademeli paket şalterler ve özel tipler için satış birimlerimizle temasa geçiniz.

Malzeme Cinsi	Sürekli Akım Ith (A)	Sipariş No	Birim Fiyatı YTL / Adet	Adet / Kutu
---------------	----------------------	------------	-------------------------	-------------

3SB3 Serisi Metal Gövdeli Etanj Kumanda Kutuları - IP65

yeni



3SB3803-2DA3

Kırmızı mantar butonlu, 1NC yardımcı kontaklı	10	3SB3801-2DG3	82,00	1
Kırmızı Mantar Butonlu, 1NC kontaklı, koruyucu kapaklı	10	3SB3801-2DF3	98,00	1
Yeşil start "I" ve kırmızı stop "0" butonlu,	10	3SB3802-2DA3	100,00	1
Yeşil start "I" ve kırmızı stop "0" butonlu, ve beyaz sinyal lambalı	10	3SB3803-2DA3	109,00	1

3SB3 Serisi Plastik Gövdeli Etanj Kumanda Kutuları - IP65



3SB3801-2DF3

Kırmızı mantar butonlu, 1NC yardımcı kontaklı	10	3SB3801-0DG3	59,00	1
Kırmızı Mantar Butonlu, 1NC kontaklı, koruyucu kapaklı	10	3SB3801-0DF3	70,00	1
Yeşil start "I" ve kırmızı stop "0" butonlu,	10	3SB3802-0DA3	73,00	1
Yeşil start "I" ve kırmızı stop "0" butonlu, ve beyaz sinyal lambalı	10	3SB3803-0DA3	78,00	1



3SB3804-2AA3

3SB3 Serisi Boş Etanj Kumanda Kutuları

Metal boş kutular	1 delikli	3SB3801-2AA3	40,00	1
	2 delikli	3SB3802-2AA3	48,00	1
	3 delikli	3SB3803-2AA3	63,00	1
	4 delikli	3SB3804-2AA3	84,00	1
	6 delikli	3SB3806-2AA3	110,00	1
Plastik boş kutular	1 delikli	3SB3801-0AA3	25,00	1
	2 delikli	3SB3802-0AA3	27,00	1
	3 delikli	3SB3803-0AA3	30,00	1
	4 delikli	3SB3804-0AA3	42,00	1
	6 delikli	3SB3806-0AA3	61,00	1



3SB3802-2AA3

3SB3 Serisi Etanj Kumanda Kutuları Aksesuarları

1NO Yardımcı Kontak	3SB3420-0B	7,00	1
1NC Yardımcı Kontak	3SB3420-0C	7,00	1
Lamba Duyu	3SB3420-1A	6,00	1

Not: Boş kutulara istenilen buton kombinasyonunu aşağıdaki yöntemle seçebilirsiniz.

1. Önce kutu seçimi yapılmalıdır (Kaç delikli, plastik yada metal kutu)
2. Deliklere yerleştirilecek buton kafaları tek tek seçilmelidir (Örn. yeşil buton, kırmızı sinyal lambası kafası ve gövdesi gibi)
3. Bu buton kombinasyonlarında kullanılacak yardımcı kontaklar ve gerekiyorsa lamba duyları tek tek seçilmelidir.
4. Bütün bunların sonunda istenilen etanj kumanda kutusu kombinasyonu gerçekleştirilmiş olur.

Malzeme Cinsi	Anma Akımı (A)	Sipariş No	Birim Fiyatı YTL / Adet	Adet / Kutu
---------------	----------------	------------	-------------------------	-------------

Komple Start - Stop Butonları Ø 22 mm IP 65 Korumalı

3SB1201-0AE01

Siyah Buton	1NO+1NC	10	3SB1 201-0AB01	8,70	10
	1NO	10	3SB1 202-0AB01	6,80	10
	1NC	10	3SB1 203-0AB01	6,80	10
Kırmızı Buton	1NO+1NC	10	3SB1 201-0AC01	8,70	10
	1NC	10	3SB1 203-0AC01	6,80	10
Sarı Buton	1NO+1NC	10	3SB1 201-0AD01	8,70	10
	1NO	10	3SB1 202-0AD01	6,80	10
Yeşil Buton	1NO+1NC	10	3SB1 201-0AE01	8,70	10
	1NO	10	3SB1 202-0AE01	6,80	10
Beyaz Buton	1NO+1NC	10	3SB1 201-0AG01	8,70	10
	1NO	10	3SB1 202-0AG01	6,80	10
Baskı parçası*	(Butonlar için)		3SB1 902-0AA	1,60	1
Baskı parçası*	(Mandal Butonlar için)		3SB1 912-0AN	1,80	1

* Baskı parçaları sayesinde bir buton elemanına 3 ayrı kontak bloğu takılabilir. Max. 3NO+3NC'ye kadar.

Komple Işıklı Butonlar IP 65 Korumalı

3SB1205-0AD01

Kırmızı Buton	1NO+1NC	10	3SB1 205-0AC01	12,80	10
	1NO	10	3SB1 206-0AC01	11,20	10
	1NC	10	3SB1 207-0AC01	11,20	10
Sarı Buton	1NO+1NC	10	3SB1 205-0AD01	12,80	10
	1NO	10	3SB1 206-0AD01	11,20	10
Yeşil Buton	1NO+1NC	10	3SB1 205-0AE01	12,80	10
	1NO	10	3SB1 206-0AE01	11,20	10
Renksiz Buton	1NO+1NC	10	3SB1 205-0AH01	12,80	10
Ampul 220 V Neon			3SX1 701	1,10	100
Ampul 220 V Neon (Yeşil) Yeşil Buton ve Sinyal lambaları için			3SX1 702	1,50	100
Plastik Çerçeve			3SB1 903-0AB	1,00	20

Komple Sinyal Lambaları IP 65 Korumalı

3SB1 204-6CD06

Komple kırmızı sinyal lambası (soket ve kaide)	3SB1 204-6CC06	4,70	10
Komple sarı sinyal lambası (soket ve kaide)	3SB1 204-6CD06	4,70	10
Komple yeşil sinyal lambası (soket ve kaide)	3SB1 204-6CE06	4,70	10
Komple renksiz sinyal lambası (soket ve kaide)	3SB1 204-6CH06	4,70	10
Ampul 220V Neon	3SX1 701	1,10	100
Ampul 220V Neon (yeşil) Yeşil Buton ve Sinyal lambaları için	3SX1 702	1,50	100
Plastik çerçeve	3SB1 903-0AB	1,00	20



3SB1201-1AC01

Malzeme Cinsi	Anma Akımı (A)	Sipariş No	Birim Fiyatı YTL / Adet	Adet / Kutu
---------------	----------------	------------	-------------------------	-------------

Komple Özel Butonlar IP 65 Korumalı**Mantar Butonlar Ø 40 mm**

Kırmızı, kalıcı	1NO+1NC	10	3SB1 201-1AC01	17,70	1
	1NC	10	3SB1 203-1AC01	12,90	1
Sarı Emergency-Stop taban plakası			3SB3921-0AD	8,30	1

Mandal Butonlar Ø 22 mm**Kalıcı, 0-1 pozisyonlu**

Siyah	1NO+1NC	10	3SB1 201-2AB01	13,30	1
	1NO	10	3SB1 202-2AB01	11,70	1
Kırmızı	1NO+1NC	10	3SB1 201-2AC01	13,30	1
	1NO	10	3SB1 202-2AC01	11,70	1



3SB1202-2AB01

Kalıcı, 1-0-2 pozisyonlu

Siyah	1NO+1NC, 1NO+1NC	10	3SB1 208-2DB01	15,20	1
	1NO, 1NO	10	3SB1 210-2DB01	13,30	1
Kırmızı	1NO+1NC, 1NO+1NC	10	3SB1 208-2DC01	15,20	1
	1NO, 1NO	10	3SB1 210-2DC01	13,30	1

Yaylı, 1-0-2 pozisyonlu

Siyah	1NO+1NC, 1NO+1NC		3SB1 208-2EB01	15,20	1
Kırmızı	1NO+1NC, 1NO+1NC		3SB1 208-2EC01	15,20	1

Kilitli Butonlar Ø 22 mm**Çift anahtarlı, kalıcı, 0-1 pozisyonlu**

Siyah	1NO+1NC	10	3SB1 201-4JB01	47,70	1
-------	---------	----	----------------	-------	---

Çift anahtarlı, kalıcı, 1-0-2 pozisyonlu

Siyah	1NO+1NC, 1NO+1NC		3SB1 201-4HB01	51,00	1
-------	------------------	--	----------------	-------	---



3SB1 - Kilitli buton kafası

Malzeme Cinsi	Anma Akımı (A)	Sipariş No	Birim Fiyatı YTL / Adet	Kutu / Adet
---------------	----------------	------------	-------------------------	-------------

Buton Elemanları ve Yedekleme Malzemeleri

Start - Stop Buton Kafaları

- Siyah Buton Kafası
- Kırmızı Buton Kafası
- Sarı Buton Kafası
- Yeşil Buton Kafası
- Beyaz Buton Kafası

	3SB1 000-0AB01	3,00	10
	3SB1 000-0AC01	3,00	10
	3SB1 000-0AD01	3,00	10
	3SB1 000-0AE01	3,00	10
	3SB1 000-0AG01	3,00	10

Mantar Buton Kafaları

- 40mm Ø Kırmızı Buton Kafası (Kilitlemeli)

	3SB1 000-1AC01	11,00	5
--	----------------	-------	---

Mandal Buton Kafaları

- Siyah Mandal Buton Kafası 0-1
- Kırmızı Mandal Buton Kafası 0-1
- Siyah Mandal Buton Kafası 1-0-2
- Kırmızı Mandal Buton Kafası 1-0-2

	3SB1 000-2AB01	6,70	10
	3SB1 000-2AC01	6,70	10
	3SB1 000-2DB01	6,70	10
	3SB1 000-2DC01	6,70	10

Işıklı Buton Kafaları

- Sarı Işıklı Buton Kafası
- Kırmızı Işıklı Buton Kafası
- Yeşil Işıklı Buton Kafası

	3SB1 001-0AD01	3,50	10
	3SB1 001-0AC01	3,50	10
	3SB1 001-0AE01	3,50	10

Kontakt Blokları ve Duylar

- Kontakt Bloğu 1NO+1NC (Tutuculu, yük: 60 mm)
- Kontakt Bloğu 1NO+1NC (Yükseklik: 60 mm)
- Kontakt Bloğu 1NO (Yükseklik: 60 mm)
- Kontakt Bloğu 1NC (Yükseklik: 60 mm)
- Kontakt Bloğu Duyu (Lambasız BA9s için)

10	3SB1 320-0A	8,00	10
10	3SB1 400-0A	6,50	10
10	3SB1 400-0B	4,50	10
10	3SB1 400-0C	4,50	10
	3SB1 400-2A	4,30	10

Diğer Aksesuarlar

- Plastik Çerçeve
- Metal Muhafaza Ringi (Butonlar için)
- Baskı Parçası* (Butonlar için)
- Baskı Parçası* (Mandal Butonlar için)
- Tutucu (3 ilave şalter gövdesi takabilmek için)

	3SB1 903-0AB	1,00	20
	3SB1 911-0AA	3,00	10
	3SB1 902-0AA	1,60	1
	3SB1 912-0AN	1,80	1
	3SB1 902-1AC	3,60	1

* Baskı parçaları sayesinde bir butona max. 3NO+3NC kontak ilave edilebilir.



Buton kafası ve tutucusu



Mandal Buton kafası ve tutucusu



3SB 1400-0A

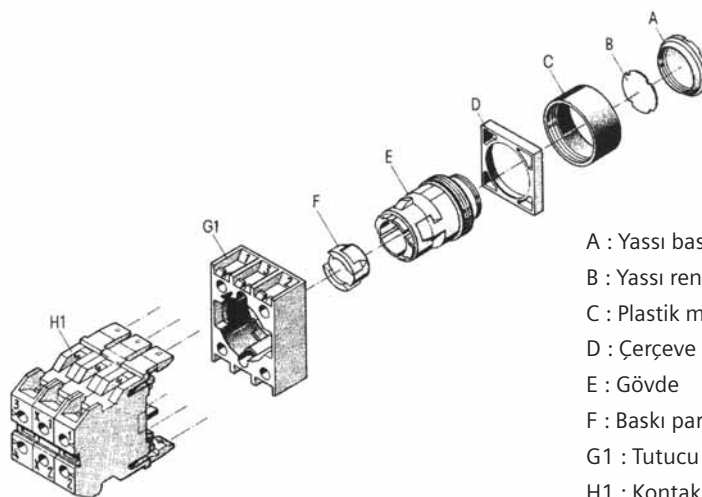

- A : Yassı baskı düğmesi
- B : Yassı renkli lens
- C : Plastik muhafaza ringi
- D : Çerçeve
- E : Gövde
- F : Baskı parçası
- G1 : Tutucu (3 ilave kontak bloğu takabilmek için)
- H1 : Kontakt blokları



3SB3602-0AA31

Malzeme Cinsi	Anma Akımı (A)	Sipariş No	Birim Fiyatı YTL / Adet	Kutu / Adet
---------------	----------------	------------	-------------------------	-------------

3SB3 Metal Seri Ø 22 mm - Program Komple Start-Stop Butonları

Siyah Buton	1NO	10	3SB3602-0AA11	10,90	1
Siyah Buton	1NC	10	3SB3603-0AA11	10,90	1
Kırmızı Buton	1NC	10	3SB3603-0AA21	10,90	1
Sarı Buton	1NO	10	3SB3602-0AA31	10,90	1
Yeşil Buton	1NO	10	3SB3602-0AA41	10,90	1
Mavi Buton	1NO	10	3SB3602-0AA51	10,90	1

Komple Işıklı Butonları BA 9s'e uygun sinyal lambası duyu ile birlikte, ampulsüz

Kırmızı Buton	1NC	10	3SB3607-0AA21	19,60	1
Sarı Buton	1NO	10	3SB3606-0AA31	19,60	1
Yeşil Buton	1NO	10	3SB3606-0AA41	19,60	1

Not: İlave kontak için aksesuar bölümünden seçim yapınız.

Komple Işıklı Butonları 24 V AC/DC Led'li Tipler

Kırmızı Buton	1NC	10	3SB3646-0AA21	22,70	1
Sarı Buton	1NO	10	3SB3645-0AA31	22,70	1
Yeşil Buton	1NO	10	3SB3645-0AA41	22,70	1
Beyaz Buton	1NO	10	3SB3645-0AA61	22,70	1
Renksiz Buton	1NO	10	3SB3645-0AA71	22,70	1

Not: İlave kontak için aksesuar bölümünden seçim yapınız.

Komple Işıklı Butonları 230V AC Led'li Tipler

Kırmızı Buton	1NC	10	3SB3654-0AA21	26,80	1
Sarı Buton	1NO	10	3SB3653-0AA31	26,80	1
Yeşil Buton	1NO	10	3SB3653-0AA41	26,80	1
Beyaz Buton	1NO	10	3SB3653-0AA61	26,80	1
Renksiz Buton	1NO	10	3SB3653-0AA71	26,80	1

Not: İlave kontak için aksesuar bölümünden seçim yapınız.

Komple Mandal Butonlar Kalıcı, 0-1 pozisyonlu

Siyah Buton	1NO+1NC	10	3SB3601-2KA11	18,00	1
	1NO	10	3SB3602-2KA11	16,60	1

Komple Mandal Butonlar Kalıcı 1-0-2 pozisyonlu

Siyah	1NO+1NC, 1NO-1NC	10	3SB3608-2DA11	20,30	1
	1NO, 1NO	10	3SB3610-2DA11	18,80	1

Komple Mandal Butonlar Yaylı 1-0-2 pozisyonlu

Siyah	1NO+1NC, 1NO-1NC	10	3SB3608-2EA11	20,30	1
	1NO, 1NO	10	3SB3610-2EA11	18,80	1

Işıklı Mandal Butonlar Kalıcı 0-1 pozisyonlu

Kırmızı Buton		10	3SB3501-2KA21	17,00	1
Sarı Buton		10	3SB3501-2KA31	17,00	1
Yeşil Buton		10	3SB3501-2KA41	17,00	1

Not: Işıklı mandal butonlarda 1NC yardımcı kontak bloğu ve sinyal lambası duyu aksesuarları bölümünden ayrıca seçilmelidir.

Kilitli Mandal Butonlar Kalıcı

0-1 pozisyonlu	1NO	10	3SB3602-4AD11	33,50	1
1-0-2 pozisyonlu		10	3SB3500-4DD11	26,80	1

Not: 1-0-2 pozisyonlu mandal butonlarda uygun kontak blokları ayrıca seçilmelidir. Kilitli mandal butonlarda anahtar her pozisyonda çıkarılabilir.

Mantar Buton Ø 40mm

Kırmızı kalıcı	1NC	10	3SB3603-1CA21	22,70	1
Kırmızı, kilitli		10	3SB3500-1BA20	38,80	1
Sarı EMERGENCY-STOP taban plakası			3SB3921-0AD	8,80	1

Not: Kırmızı kilitli mandal butonlarda 1NC yardımcı kontak kullanılmalıdır. (3SB3400-0C)



3SB36..
Mandal Buton Kafası



3SB36..
Kilitli Mandal Buton Kafası



3SB3603-1CA21



3SB3644-6BA20



3SB3400-1A



3SB3400-0B

Malzeme Cinsi	Anma Akımı (A)	Sipariş No	Birim Fiyatı YTL / Adet	Kutu / Adet
---------------	----------------	------------	-------------------------	-------------

Komple Sinyal Lambaları 250 V'a kadar direkt beslemeli ampulsüz.

Kırmızı	Soket ve Kaide	3SB3604-6BA20	10,30	1
Sarı	Soket ve Kaide	3SB3604-6BA30	10,30	1
Yeşil	Soket ve Kaide	3SB3604-6BA40	10,30	1
Beyaz	Soket ve Kaide	3SB3604-6BA60	10,30	1
Renksiz	Soket ve Kaide	3SB3604-6BA70	10,30	1
Ampul	BA 9s 220 V AC	3SX1701	1,10	1
Ampul (Yeşil sinyal lambaları için)	BA 9s 220 V AC	3SX1702	1,60	1

Komple Sinyal Lambaları 24V AC/DC LED'li

Kırmızı	Soket ve Kaide	3SB3644-6BA20	13,40	1
Sarı	Soket ve Kaide	3SB3644-6BA30	13,40	1
Yeşil	Soket ve Kaide	3SB3644-6BA40	13,40	1
Renksiz	Soket ve Kaide	3SB3644-6BA70	13,40	1

Komple Sinyal Lambaları 230V AC LED'li

Kırmızı	Soket ve Kaide	3SB3652-6BA20	20,00	1
Sarı	Soket ve Kaide	3SB3652-6BA30	20,00	1
Yeşil	Soket ve Kaide	3SB3652-6BA40	20,00	1
Beyaz	Soket ve Kaide	3SB3652-6BA60	20,00	1
Renksiz	Soket ve Kaide	3SB3652-6BA70	20,00	1

Aksesuarlar

Kontak Bloğu	1NO	3SB3400-0B	5,40	20
Kontak Bloğu	1NC	3SB3400-0C	5,40	20
Kontak Bloğu	1NO+1NC	3SB3400-0A	6,60	10
Ampul	BA 9s 220 V AC	3SX1701	1,10	100
Ampul (Yeşil sinyal lambaları için)	BA 9s 220 V AC	3SX1702	1,60	100
Sinyal lambası duyu	Lambası/BA9s için	3SB3400-1A	4,60	20



3SB3202-0AA41

Malzeme Cinsi	Anma Akımı (A)	Sipariş No	Birim Fiyatı YTL / Adet	Adet / Kutu
---------------	----------------	------------	-------------------------	-------------

3SB3 Plastik Seri Ø 22 mm - Program Komple Start-Stop Butonları

Siyah Buton	1NO	10	3SB3202-0AA11	10,00	1
Siyah Buton	1NC	10	3SB3203-0AA11	10,00	1
Kırmızı Buton	1NC	10	3SB3203-0AA21	10,00	1
Sarı Buton	1NO	10	3SB3202-0AA31	10,00	1
Yeşil Buton	1NO	10	3SB3202-0AA41	10,00	1

Komple Işıklı Butonları BA 9s'e uygun sinyal lambası duyu ile birlikte, ampulsüz

Kırmızı Buton	1NC	10	3SB3207-0AA21	16,20	1
Sarı Buton	1NO	10	3SB3206-0AA31	16,20	1
Yeşil Buton	1NO	10	3SB3206-0AA41	16,20	1

Not: ilave kontak için aksesuar bölümünden seçim yapınız.



3SB3252-6AA30

Komple Işıklı Butonları 24 V AC/DC Led'li Tipler

Kırmızı Buton	1NC	10	3SB3246-0AA21	22,70	1
Sarı Buton	1NO	10	3SB3245-0AA31	22,70	1
Yeşil Buton	1NO	10	3SB3245-0AA41	22,70	1
Beyaz Buton	1NO	10	3SB3245-0AA61	22,70	1
Renksiz Buton	1NO	10	3SB3245-0AA71	22,70	1

Not: ilave kontak için aksesuar bölümünden seçim yapınız.

Komple Işıklı Butonları 230V AC Led'li Tipler

Kırmızı Buton	1NC	10	3SB3254-0AA21	26,80	1
Sarı Buton	1NO	10	3SB3253-0AA31	26,80	1
Yeşil Buton	1NO	10	3SB3253-0AA41	26,80	1
Beyaz Buton	1NO	10	3SB3253-0AA61	26,80	1
Renksiz Buton	1NO	10	3SB3253-0AA71	26,80	1

Not: ilave kontak için aksesuar bölümünden seçim yapınız.



3SB3201-2KA11

Komple Mandal Butonlar Kalıcı, 0-1 pozisyonlu

Siyah Buton	1NO+1NC	10	3SB3201-2KA11	15,70	1
	1NO	10	3SB3202-2KA11	14,40	1

Komple Mandal Butonlar Yaylı 1-0-2 pozisyonlu

Siyah	1NO+1NC, 1NO-1NC	10	3SB3208-2EA11	18,30	1
	1NO, 1NO	10	3SB3210-2EA11	16,90	1

Kilitli Mandal Butonlar Kalıcı 0-1 pozisyonlu

Anahtar her pozisyonunda çıkarılabilir	1NO	10	3SB3202-4AD11	30,30	1
--	-----	----	---------------	-------	---

Mantar Buton Ø 40mm

Kırmızı kalıcı	1NC	10	3SB3203-1CA21	20,40	1
Sarı EMERGENCY-STOP taban plakası			3SB3921-0AD	8,60	1



3SB3203-1CA21



3SB3204-6AA50



3SB3400-1A



3SB3400-0B



3SB3100-8AC21

Malzeme Cinsi	Anma Akımı (A)	Sipariş No	Birim Fiyatı YTL/ Adet	Adet / Kutu
---------------	----------------	------------	------------------------	-------------

Komple Sinyal Lambaları 250 V'a kadar direkt beslemeli ampulsüz.

Kırmızı	Soket ve Kaide	3SB3204-6AA20	9,60	1
Sarı	Soket ve Kaide	3SB3204-6AA30	9,60	1
Yeşil	Soket ve Kaide	3SB3204-6AA40	9,60	1
Mavi	Soket ve Kaide	3SB3204-6AA50	9,60	1
Beyaz	Soket ve Kaide	3SB3204-6AA70	9,60	1
Ampul	BA 9s 220 V AC	3SX1701	1,10	1
Ampul (Yeşil sinyal lambaları için)	BA 9s 220 V AC	3SX1702	1,60	1

Komple Sinyal Lambaları 230 V AC Led'li

Kırmızı	Soket ve Kaide	3SB3252-6AA20	20,00	1
Sarı	Soket ve Kaide	3SB3252-6AA30	20,00	1
Yeşil	Soket ve Kaide	3SB3252-6AA40	20,00	1
Mavi	Soket ve Kaide	3SB3252-6AA50	20,00	1

Komple Sinyal Lambaları 24V AC/DC LED'li

Kırmızı	Soket ve Kaide	3SB3244-6BA20	13,40	1
Sarı	Soket ve Kaide	3SB3244-6BA30	13,40	1
Yeşil	Soket ve Kaide	3SB3244-6BA40	13,40	1
Renksiz	Soket ve Kaide	3SB3244-6BA70	13,40	1

Aksesuarlar

Kontakt Bloğu	1N0	3SB3400-0B	5,40	20
Kontakt Bloğu	1NC	3SB3400-0C	5,40	20
Kontakt Bloğu	1N0+1NC	3SB3400-0A	6,60	10
Ampul	BA 9s 220 V AC	3SX1701	1,10	10
Ampul (Yeşil sinyal lambaları için)	BA 9s 220 V AC	3SX1702	1,60	10
Sinyal lambası duyu	Lambasız/BA9s için	3SB3400-1A	4,60	20

Led'li duylar, lamba tutucusu ile birlikte

Kırmızı	24V AC/DC	3SB3400-1PB	9,30	10
Sarı	24V AC/DC	3SB3400-1PA	9,30	10
Yeşil	24V AC/DC	3SB3400-1PC	9,30	10
Beyaz	24V AC/DC	3SB3400-1PE	9,30	10
Kırmızı	230V AC/DC	3SB3400-1RB	14,40	10
Sarı	230V AC/DC	3SB3400-1RA	14,40	10
Yeşil	230V AC/DC	3SB3400-1RC	14,40	10
Beyaz	230V AC/DC	3SB3400-1RE	14,40	10

İkiz Butonlar

Kırmızı / Yeşil		3SB3100-8AC21	19,90	1
Kırmızı / Yeşil Işıklı		3SB3101-8BC21	19,90	1
Beyaz / Siyah		3SB3100-8AC31	22,50	1
Beyaz / Siyah Işıklı		3SB3101-8BC31	22,50	1

Not: Kontakt elemanları ve duyu ayrıca seçilecektir.

Malzeme Cinsi	Anma Akımı (A)	Sipariş No	Birim Fiyatı YTL / Adet	Adet / Kutu
---------------	----------------	------------	-------------------------	-------------

3SB2 Plastik Seri Ø 16 mm - Program

Komple Start-Stop Butonları

Siyah Buton	1NC	10	3SB2203-0AB01	20,60	1
Kırmızı Buton	1NC	10	3SB2203-0AC01	20,60	1
Yeşil Buton	1NO	10	3SB2203-0AE01	20,60	1



3SB2203-0AC01

Komple Işıklı Butonlar Duy ve 24V Ampul Dahil

Kırmızı Buton	1NC	10	3SB2227-0AC01	31,90	1
Sarı Buton	1NO	10	3SB2226-0AD01	31,90	1
Yeşil Buton	1NO	10	3SB2226-0AE01	31,90	1



3SB2226-0AD01

Komple Mandal Butonlar Kalıcı 0-1

Siyah Buton	1NO	10	3SB2202-2AB01	33,60	1
-------------	-----	----	---------------	-------	---

Komple Mandal Butonlar Kalıcı 1-0-2

Siyah	1NO+1NO	10	3SB2210-2DB01	38,70	1
-------	---------	----	---------------	-------	---

Mantar Buton

Kırmızı kalıcı	1NC	10	3SB2203-1AC01	30,90	1
Sarı "NOT -AUS" taban plakası ile					



3SB2224-6BE06

Komple Sinyal Lambaları Duy ve 24 V Ampul Dahil

Kırmızı			3SB2224-6BC06	16,50	1
Sarı			3SB2224-6BD06	16,50	1
Yeşil			3SB2224-6BE06	16,50	1
Beyaz			3SB2224-6BG06	16,50	1

Aksesuarlar

Kontak Bloğu	1NO		3SB2404-0B	6,30	1
Kontak Bloğu	1NC		3SB2404-0C	6,30	1
Sinyal lambası duyu	24V Ampul Dahil		3SB2404-2H	6,90	1



3SB2404-0B



3SE2120-..

Malzeme Cinsi	Kontak Yapısı	Sipariş No	Birim Fiyatı YTL / Adet	Adet / Kutu
---------------	---------------	------------	-------------------------	-------------

SIGUARD Güvenlik - Nihayet Şalter**Ayrılabilen Anahtarlı**

Metal gövde 40mm, yandan hareket	1NO+ 1NC	3SE2120-0XX	76,30	1
Metal gövde 40mm, yandan hareket	2NO+ 2NC	3SE2120-4XX	82,00	1
Metal gövde için anahtar, standart		3SX3197	13,80	1
Metal gövde için anahtar, yandan montaj		3SX3206	13,80	1
Plastik gövde 31 mm, yandan hareket	1NO+1NC	3SE2200-0XX03	48,80	1
Plastik gövde için anahtar, standart		3SX3196	12,00	1
Plastik gövde 31 mm, 5 yönlü hareket	1NO+1NC	3SE3200-0XX13	52,40	1
Plastik gövde 5 yönlü için anahtar, standart		3SX3220	12,00	1

Bobin ile kilitlemeli (IP67) DC 24V

Plastik gövde	Bobin için	1NO+2NC	3SE3760-3XX01	235,00	1
Tutma gücü = 1200 N	Anahtar için	1NC			1
Bobin ile kilitlemeli tip için anahtar-standart			3SX3252	13,80	1
Bobin ile kilitlemeli tip için anahtar-açılı			3SX3253	13,80	1
Metal gövde, optik göstergeli	Bobin için	1NO+1NC	3SE2840-1XX20	235,00	1
Tutma gücü = 2000 N	Anahtar için	1NO+1NC			1
Bobin ile kilitlemeli tip için anahtar-standart			3SX3197	13,80	1
Bobin ile kilitlemeli tip için anahtar-yandan montaj			3SX3206	13,80	1

SIGUARD Güvenlik - Nihayet Şalterleri, kapılarda, pano kapaklarında veya güvenlik bölgelerinde güvenlik pozisyonlarını incelemek için kullanılmaktadır. BIA ve SUVA sertifikalarına sahiptir. Güvenlik devrelerinde kullanılan **pozitif açma özelliğine** sahip kontak yapısı vardır. Anma akımı 10A, koruma sınıfı; metal gövde için IP67, plastik gövde için IP65'tir.



3SE2840-..

Malzeme Cinsi	Kontak Yapısı	Sipariş No	Birim Fiyatı YTL / Adet	Adet / Kutu
---------------	---------------	------------	-------------------------	-------------

SIGUARD Güvenlik - Metal Gövdeli İpli Nihayet Şalterleri**İpli Nihayet Şalterleri**

<10m kilitlemeli ve buton resetli	2NC	3SE7120-1BF00	249,00	1
<25m kilitlemeli ve buton resetli	1NO+ 1NC	3SE7150-1BD00	249,00	1
<50m kilitlemeli ve buton resetli	1NO+ 1NC	3SE7140-1BD00	326,00	1

Montaj ve bağlantı aksesuar bilgileri için satış birimlerimize danışınız

SIGUARD Güvenlik - İpli Nihayet Şalterleri, konveyörlerde, bantlarda veya güvenlik bölgelerinde güvenlik pozisyonlarını incelemek için kullanılmaktadır. EN 418 Acil durdurma direktiflerine uygun olarak pozitif kilitlelidir. UL ve CSA sertifikalarına sahiptir. Güvenlik devrelerinde kullanılan **pozitif açma özelliğine** sahip kontak yapısı vardır. Anma akımı 6A, koruma sınıfı; IP65'tir.



3SE7120-..

Malzeme Cinsi	Besleme Gerilimi	Sipariş No	Birim Fiyatı YTL / Adet	Adet / Kutu
---------------	------------------	------------	-------------------------	-------------



3TK28..-

SIGUARD Güvenlik Röleleri**Acil Stop ve Kapı Koruma Röleleri - EN 954-1'e göre kategori 4 (B,1, 2 , 3, 4)**

Otomatik start, 3NO Kontak	24V AC/DC	3TK2821-1CB30	276,00	1
Denetlenen Start 2NO Kontak	24V AC/DC	3TK2823-1CB30	222,00	1

Pres Kontrol Cihazları**Çift El Kumanda Cihazları**

2 NO / 2 NC Kontak	24V AC	3TK2834-1AB20	340,00	1
2 NO / 2 NC kontak	230V AC	3TK2834-1AL20	420,00	1
2 NO / 2 NC kontak	24V DC	3TK2834-1BB40	420,00	1

Ağır İniş Kontrol Cihazı

3 NO / 1 NC Kontak	24V DC	3TK2835-1BB40	679,00	1
--------------------	--------	---------------	--------	---

Siguard güvenlik bileşenlerinin komple programı, güvenlik teknolojilerinin standartları için özel dizayn edilmiştir. Siguard güvenlik bileşenleri, güvenlik devrelerinde basitçe kullanılabilir. Bu cihazlar EN 60204-1 (VDE 0113 part1) EN292, EN 954-1, IEC61508 standartlarını karşılar ve Alman Ticaret Birliği (BG), Alman Yasal Endüstri Kazaları Sigortalar Birliği (BIA) ve İsveç Kaza Sigortaları Kurumu (SUVA) ve Alman Denetçi Kuruluşu (TUV) ile Amerikan ÜL, Kanada CSA tarafından sertifikalandırılmıştır. 3TK 2821/23 ve 3TK 2834/35 kontaktör güvenlik kombinasyonları yapısında **olumluza zorlanan** kontak içerir. SIGUARD 3TK28 röleleri - 25/+70 derece çalışma sıcaklığında kullanılabilir.

Malzeme Cinsi	Kontak Yapısı	Sipariş No	Birim Fiyatı YTL / Adet	Adet / Kutu
---------------	---------------	------------	-------------------------	-------------

SIGUARD Ayak Pedalları, Metal Gövdeli

Tek Pedal	Koruma Kapaklı	1NO+1NC	3SE2902-0AA20	177,00	1
Tek Pedal	Koruma Kapaksız	1NO+1NC	3SE2902-0AB20	121,00	1
İki Pedal	Koruma Kapaksız	1NO+1NC	3SE2932-0AB20	203,00	1
		(Her bir pedal 1NO+1NC)			



3SE2932-OAB

Güvenlik Ayak Pedalı

Tek Pedal	Koruma Kapaklı	1NO+1NC	3SE2924-3AA20	228,00	1
-----------	----------------	---------	---------------	--------	---

EN 418 standartlarına uygun, acil durumlarda kilitlemeli kontak mekanizması, serbest bırakma butonlu, NO kontaklar ani açma kapama yapar, NC kontaklar ise kilitlemelidir.

Joystick Kontrol**Koordinat Şalteri, Ø 22 mm, Metal Ringli, 1NO/Yön**

2 Yönlü, yaylı, x-ekseninde	10	3SB1201-7DV20	100,00	1
2 Yönlü, kalıcı, x-ekseninde	10	3SB1201-7EV20	100,00	1
4 Yönlü, yaylı, x ve y- ekseninde	10	3SB1208-7JV20	120,00	1
4 Yönlü, kalıcı, x ve y- ekseninde	10	3SB1208-7KV20	120,00	1



3SB1208-7.V20



8WD...
Sinyal Kolonları

Malzeme Cinsi	Renk	Sipariş No	Birim Fiyatı YTL / Adet	Adet / Kutu
Sinyal Kolonları				
Kalıcı Işıklı, Ampulsüz				
AC/DC 12-230V	Kırmızı	8WD4400-1AB	32,00	1
	Yeşil	8WD4400-1AC	32,00	1
	Sarı	8WD4400-1AD	32,00	1
	Mavi	8WD4400-1AF	32,00	1
Flaşör Tip, Ampulsüz				
AC 230V	Kırmızı	8WD4450-1BB	130,00	1
	Yeşil	8WD4450-1BC	130,00	1
	Sarı	8WD4450-1BD	130,00	1
	Mavi	8WD4450-1BF	130,00	1
Flaşör Tip, Ampulsüz				
DC 24V	Kırmızı	8WD4420-1BB	130,00	1
	Yeşil	8WD4420-1BC	130,00	1
	Sarı	8WD4420-1BD	130,00	1
	Mavi	8WD4420-1BF	130,00	1
Diğer Elemanlar ve Aksesuarlar				
Korna 100 dB, 8 tonlu, ses ayarlanabilir, AC 230 V		8WD4450-0EA2	127,00	1
Siren elemanı, 108 dB, AC/DC 24 V		8WD4420-0EA	130,00	1
Taban ayağı ve monaj borusu 110 mm*		8WD4308-0DA	37,00	1
Alt ve üst sabitleme parçaları		8WD4408-0AA	26,50	1
Ampul BA 15d 230 V		8WD4358-1XX	7,60	1
Ampul BA 15d 24 V		8WD4328-1XX	7,60	1

* Conta dahildir. Maksimum 5 elemana kadar bağlantı yapılabilir. IP65 korumalıdır.
Diğer elemanlar ve montaj parçaları için satış birimlerimizle temasa geçiniz.



3RS17...-

Giriş	Çıkış	Sipariş No	Birim Fiyatı YTL / Adet	Adet / Kutu
-------	-------	------------	-------------------------	-------------

İnterface dönüştürücüler**Aktif, tek kesişimli AC/DC 24V, iki yollu, 6.2 mm genişlik**

0... 10V	0... 20mA	3RS1700-1CD00	143,00	1
0... 10V	4... 20mA	3RS1700-1DD00	143,00	1
0... 20mA	0... 10V	3RS1702-1AD00	143,00	1
0... 20mA	4... 20mA	3RS1702-1DD00	143,00	1
4... 20mA	0... 20mA	3RS1703-1CD00	143,00	1
4... 20mA	0... 10V	3RS1703-1AD00	143,00	1

Çoklu dönüştürücü, AC/DC/ 24V, iki yollu 6.2 mm genişlik, ayarlanabilir giriş çıkışlı

0... 10V	0... 10V	3RS1705-1FD0	202,00	1
0... 20mA	0... 20mA			
4... 20mA	4... 20mA			
0... 10V	0... 50Hz	3RS1705-1KD00	219,00	1
0... 20mA	0... 100Hz			
0... 20mA	4... 1kHz			
	0... 10kHz			

Çoklu dönüştürücü, AC/DC/ 24V, iki yollu 6.2 mm genişlik, ayarlanabilir giriş çıkışlı

0... 10V	0... 10V	3RS1705-1FW00	246,00	1
0... 20mA/A	0... 20mA			
4... 20mA/A	4... 20mA			

Besleme Gerilimi	Genişlik mm	Sipariş No	Birim Fiyatı YTL / Adet	Adet / Kutu
------------------	-------------	------------	-------------------------	-------------

İnterface röleler giriş / çıkış**Giriş röleleri**

AC/DC 24 V	1NO	11,5	3TX7002-1AB00	55,00	1
AC/DC 24 V	1W	17,5	3TX7002-1BB00	67,00	1
AC/DC 24 V	2NO/1W	22,5	3TX7002-1CB00	76,00	1

Çıkış röleleri

AC/DC 24 V	1NO	11,5	3TX7002-2AB00	55,00	1
AC/DC 230 V	1NO	11,5	3TX7002-2AF05	71,00	1

Soketli (Plug-in) rölesi ile beraber

AC/DC 24 V	1W		3TX7014-1BM00	29,00	1
------------	----	--	---------------	-------	---



3TX...



4AV4..

Malzeme Cinsi	Akım	Giriş	Sipariş No	Birim Fiyatı YTL / Adet	Adet / Kutu
4AV4/5 DC Besleme / Güç Kaynakları					
24V DC çıkış (DIN 19240) - Her türlü PLC	3	230-400+/-15	4AV4103-2EB00-0A	194,00	1
uygulamalarına uygun - İzole Trafo güvenliği	6	230-400+/-15	4AV4106-2EB00-0A	258,00	1
- Paralel çalışabilme - Dokunmaya karşı	10	230-400+/-15	4AV4110-2EB00-0A	370,00	1
korunmalı klemensler - CE işareti, VDE 0551'e	25	400+/-20	4AV5125-2EB00-0A	515,00	1
uygunluk - Dalgalılık seviyesi %5	35	400+/-20	4AV5135-2EB00-0A	761,00	1
- Kompakt tasarım ve hazır çözüm					



4AX..

Malzeme Cinsi	Anma Gücü (VA)	Sipariş No	Birim Fiyatı YTL / Adet	Adet / Kutu
4AX3002 Kumanda ve Kontrol Trafoları				
230-400 V/24V (50-60 Hz)				
- CE işareti, DIN EN 61558-2-2'ye uygunluk	50	4AX3 002-3HA50-0B	42,00	1
- Şebekeye uyumlu kolaylaştırıcı primer de $\pm 15V$ konnektörleri	100	4AX3 002-3HA10-0B	50,00	1
- 50°C ortam sıcaklığı için tanımlı güç değerleri	160	4AX3 002-3HA16-0B	64,00	1
- Galvanik ayırım sayesinde yüksek izolasyon	250	4AX3 002-3HA03-0B	86,00	1
- Vidalı, soketli ve lehimplenebilen klemensler	400	4AX3 002-3HA04-0B	124,00	1
	630	4AX3 002-3HA06-0B	180,00	1
400V / 230 V (50-60 Hz) Kumanda ve Emniyet İzolasyon Trafoları				
- CE işareti, DIN EN 61558-2-2 ve 61558-2-6'ya uygunluk	50	4AX3 002-3ED50-0B	44,00	1
- Şebekeye uyumlu kolaylaştırıcı primer de $\pm 15V$ konnektörleri	100	4AX3 002-3ED10-0B	52,00	1
- 50°C ortam sıcaklığı için tanımlı güç değerleri	160	4AX3 002-3ED16-0B	69,00	1
- Galvanik ayırım sayesinde yüksek izolasyon	250	4AX3 002-3ED03-0B	89,00	1
- Vidalı, soketli ve lehimplenebilen klemensler	400	4AX3 002-3ED04-0B	132,00	1
	630	4AX3 002-3ED06-0B	195,00	1



3RP1505-1B..



3RP1505-1A..

Malzeme Cinsi	Zaman Ayar Sahası	Sipariş No	Birim Fiyatı YTL / Adet	Adet / Kutu
---------------	-------------------	------------	-------------------------	-------------

SIRIUS Elektronik Zaman Röleleri

Multifonksiyon zaman rölesi AC24/240V, DC 24V 1C/0 Kontaklı, 8 fonksiyonlu* 2C/0 Kontaklı, 16 fonksiyonlu*	0.05s- 100h	3RP1505-1AP30 3RP1505-1BP30	109,00 123,00	1 1
Zaman rölesi, LED'li Çekmede gecikmeli, 1C/0 kontaklı AC 24/240V- DC 24V	1.5-30s 5-100s 0.05s-100h	3RP1512-1AP30 3RP1513-1AP30 3RP1525-1AP30	69,00 69,00 82,00	1 1 1
Yıldız-üçgen zaman rölesi 1 NO, 50ms gecikmeli, 1 NO, gecikmesiz kontak AC 24/240V- DC24V	1-20s 3-60s	3RP1574-1NP30 3RP1576-1NP30	85,00 85,00	1 1
Zaman Rölesi, LED'li Düşmede gecikmeli, 1C/0 kontaklı 7 Farklı zaman ayarı aralığı AC 200/240V-DC 200-240V	0.05- 100s	3RP1540-1AN30	110,00	1
Zaman Rölesi, LED'li Düşmede gecikmeli, 1C/0 kontaklı 7 Farklı zaman ayarı aralığı AC/DC 24V	0.05- 100s	3RP1540-1AB30	110,00	1
Yardımcı gerilimli düşmede gecikmeli 1C/0 kontaklı AC 24/240V, DC24V	5-100sn	3RP1533-1AP30	98,00	1

* Multifonksiyonlu zaman rölesinin fonksiyonları aşağıda belirtilmiştir.

- Çekmede gecikme
- Yardımcı gerilimli düşmede gecikmede
- Yardımcı gerilimli çekmede ve düşmede gecikmede
- Flaşör

- Kısa süreli açma
- Kısa süreli Kapama
- Impuls
- Yardımcı gerilimli, toplamalı zaman ayarlı çekmede gecikmeli

Not: Kontaktörlere takılabilen zaman röleleri için
SIRIUS programındaki ürünlerimizden faydalanabilirsiniz.
Bkz. Sayfa 31



3UG46..-

Malzeme Cinsi	Kontak Sayısı	Nominal İşletme Gerilimi	Sipariş No	Birim Fiyatı YTL / Adet	Adet / Kutu
3UG4 Serisi Kontrol Röleleri					
Faz sırası kontrol	1W	AC 320..500V	3UG4511-1AP20	148,50	1
Otomatik reset	2W	AC 320..500V	3UG4511-1BP20	148,50	1
Faz sırası, faz kaybı, %10 asimetriye duyarlı	1W	AC 160..690V	3UG4512-1AR20	164,50	1
Faz sırası, faz kaybı, düşük gerilim kontrol Otomatik reset, analog, %20 asimetriye duyarlı	2W	AC 160..690V	3UG4513-1BR20	202,00	1
Faz sırası, faz kaybı, asimetri, düşük/yüksek gerilim kontrol 0.1-20sn. gecikme, otomatik reset, dijital kontrol	2W	AC 160..690V	3UG4615-1CR20	276,00	1
Faz sırası, faz kaybı, asimetri, düşük/yüksek gerilim kontrol 0.1-20sn. gecikme, otomatik reset, dijital kontrol, N-iletkenine karşı gerilim izleme	2W	AC 160..690V	3UG4616-1CR20	300,00	1
Monofaze gerilim kontrol (Yardımcı gerilim ile) 10-600 V Ölçme Aralığı	1W	AC/DC 24..240V	3UG4632-1AW30	205,00	1
Düşük/yüksek akım kontrol ölçme aralığı AC/DC 3 .. 500mA 0,01-5A histerizis, 0,1-20 sn gecikme		AC/DC 24..240V	3UG4622-1AW30	202,00	1
Sıvı Seviye Kontrol Rölesi					
230V AC, 50-60 Hz. Alt/Üst Alarm çıkışlı seviye kontrol rölesi 1 Enversör kontaklı, 5... 100kOhm			3UG4501-1AW30	130,00	1
Sıvı Seviye Rölesi Probu					
Askı Tipi Elektrot üç telli, İşletme Basıncı 10 Bar İşletme Sıcaklığı 90°C			3UG3207-3A	105,00	1
İzolasyon Rölesi					
24-240V AC/DC Topraklamasız 1 yada 3 fazlı sistemler için 1 Enversör kontaklı, 10-110kOhm			3UG3081-1AW30	430,00	1



3RN1..-

Malzeme Cinsi	İşletme Gerilimi	Kontak Sayısı	Sipariş No	Birim Fiyatı YTL / Adet	Adet / Kutu
PTC Termistör Motor Koruma Rölesi 3RN1					
PTC - Tip A	AC 230V	1C/0	3RN1000-1AM00	99,00	
Termistör Motor Koruma Rölesi	UC 24 - 240V	1NO+1NC	3RN1010-1CW00	145,00	
Otomatik Reset	AC 230V	1NO-1NC	3RN1010-1CM00	115,00	
22.5 mm genişlik çift LED'li					



3RS10...-

Malzeme Cinsi	Ölçme Sahası	Sipariş No	Birim Fiyatı YTL / Adet	Adet / Kutu
SICAKLIK DENETLEME RÖLESİ				
PT 100 Sıcaklık Algılama Sensörü ile uyumlu	0°/+200°C	3RS1000-1CK20	175,00	1
1NO + 1 NC Kontak				
AC 110 / 230 V				
2 LED				
PT 100/1000 KTY 83/84, NTC Sıcaklık Algılama Sensörleri ile uyumlu	-50°/+500°C	3RS1040-1GW50	377,00	1
1/CO+ 1C/O +1 NO Kontak				
AC / DC 24- 240 V				

Malzeme Cinsi	İşl. Akımı 230V AC	İşl. Akımı 24/48V DC	Sipariş No	Birim Fiyatı YTL / Adet	Adet / Kutu
---------------	-----------------------	-------------------------	------------	----------------------------	-------------

SIGUARD STANDART NİHAYET ŞALTERLERİ 3SE 5232

yeni

1NO+1NC 31 mm: PLASTİK MUHAFAZALI, IP 65



3SE5232-OHE10

Dikey buton tahrikli	6A	10/6 A	3SE5232-OCC05	30,00	1
Dikey makara tahrikli	6A	10/6 A	3SE5232-OHD03	36,00	1
Makara kollu tahrikli	6A	10/6 A	3SE5232-OHE10	41,00	1
Köşegen makara tahrikli	6A	10/6 A	3SE5232-OHF10	41,00	1
Spiral yay tahrikli	6A	10/6 A	3SE5232-OHR01	53,00	1
Sağ-Sol makara tahrikli	6A	10/6 A	3SE5232-OHK21	42,00	1
Kol uzunluğu ayarlı tahrikli	6A	10/6 A	3SE5232-OHK50	48,00	1
sağ-sol tahrikli					
Uzunluğu ayarlanabilir çubuk tahrikli	6A	10/6 A	3SE5232-OHK80	51,00	1

SIGUARD STANDART NİHAYET ŞALTERLERİ 3SE 5242

yeni

1NO+1NC 50 mm: PLASTİK MUHAFAZALI, IP 66/67



3SE5242-OHK21

Dikey buton tahrikli	6A	10/6 A	3SE5242-OCC05	36,00	1
Dikey makara tahrikli	6A	10/6 A	3SE5242-OHD03	44,00	1
Makara kollu tahrikli	6A	10/6 A	3SE5242-OHE10	49,00	1
Sağ-Sol makara tahrikli	6A	10/6 A	3SE5242-OHK21	50,00	1
Kol uzunluğu ayarlı sağ-sol tahrikli	6A	10/6 A	3SE5242-OHK50	56,00	1

SIGUARD STANDART NİHAYET ŞALTERLERİ 3SE 5112

yeni

1NO+1NC 40 mm: METAL MUHAFAZALI, IP 66/67



3SE5112-OCC02

Dikey buton tahrikli	6A	10/6 A	3SE5112-OCC02	72,00	1
Dikey makara tahrikli	6A	10/6 A	3SE5112-0CD02	80,00	1
Makara kollu tahrikli	6A	10/6 A	3SE5112-OCE01	68,00	1
Köşegen makara tahrikli	6A	10/6 A	3SE5112-OCF01	68,00	1
Spiral yay tahrikli	6A	10/6 A	3SE5112-OCR01	68,00	1
Sağ-Sol makara tahrikli	6A	10/6 A	3SE5112-OCH01	77,00	1
Kol uzunluğu ayarlı sağ-sol tahrikli	6A	10/6 A	3SE5112-OCH60	85,00	1
Uzunluğu ayarlanabilir çubuk tahrikli	6A	10/6 A	3SE5112-OCH80	87,00	1

SIGUARD STANDART NİHAYET ŞALTERLERİ 3SE 5122

yeni

1NO+1NC 56 mm: METAL MUHAFAZALI, IP 66/67



3SE5122-OCF01

Dikey buton tahrikli	6A	10/6 A	3SE5122-OCC02	72,00	1
Dikey makara tahrikli	6A	10/6 A	3SE5122-0CD02	80,00	1
Makara kollu tahrikli	6A	10/6 A	3SE5122-OCE01	68,00	1
Köşegen makara tahrikli	6A	10/6 A	3SE5122-OCF01	68,00	1
Spiral yay tahrikli	6A	10/6 A	3SE5122-OCR01	68,00	1
Sağ-Sol makara tahrikli	6A	10/6 A	3SE5122-OCH01	77,00	1
Kol uzunluğu ayarlı sağ-sol tahrikli	6A	10/6 A	3SE5122-OCH60	85,00	1
Uzunluğu ayarlanabilir çubuk tahrikli	6A	10/6 A	3SE5122-OCH80	87,00	1



3SE2200-1C



3SE2120-1E



3SX3110

3SX3102



3SE2100-1B



3SE2120-1G

Malzeme Cinsi	İşl. Akımı 230V AC	İşl. Akımı 24/48V DC	Sipariş No	Birim Fiyatı YTL / Adet	Adet / Kutu
---------------	--------------------	----------------------	------------	-------------------------	-------------

SIGUARD STANDART NİHAYET ŞALTERLERİ 3SE 2120 1NO+1NC ÇİFT KÖPRÜ KONTAKLAR, 40X75X40 mm: METAL MUHAFAZALI, IP 67

Dikey buton tahrikli	6A	10/6 A	3SE2 120 -1C	51,20	1
Dikey makara tahrikli	6A	10/6 A	3SE2 120 -1D	62,30	1
Makara kollu tahrikli	6A	10/6 A	3SE2 120 -1E	51,20	1
Köşegen makara tahrikli	6A	10/6 A	3SE2 120 -1F	51,20	1
Sağ-Sol makara tahrikli	6A	10/6 A	3SE2 120 -1G	64,50	1
Kol uzunluğu ayarlı tahrikli	6A	10/6 A	3SE2 120 -1U	64,50	1
Uzunluğu ayarlanabilir çubuk tahrikli	6A	10/6 A	3SE2 120 -1W	64,50	1
Spiral yay tahrikli	6A	10/6 A	3SE2 120 -1R	64,50	1
Çift makaral tahrikli	6A	10/6 A	3SE2 120 -1T	91,30	1
Yedek kontak	1NO+1NC		3SE3 000-1A	16,70	1

3SE2120 METAL MUHAFAZALI NİHAYET ŞALTERLERİ İÇİN TAHRİKLER

Dikey makara tahrik			3SX3 107	41,20	1
Makara kollu tahrik			3SX3 102	32,30	1
Köşegen makara tahrik			3SX3 105	31,20	1
Sağ-Sol makara tahrik			3SX3 110	16,70	1
Kol uzunluğu ayarlı tahrik			3SX3 114	22,30	1
Uzunluğu ayarlanabilir çubuk tahrik			3SX3 113	22,30	1
Spiral yay tahrik			3SX3 126	51,20	1
Çift makaral tahrik			3SX3 115	35,70	1

NİHAYET ŞALTERLERİ 3SE2 200 1NO+1NC ÇİFT KÖPRÜ KONTAKLAR 31X59X30mm PLASTİK MUHAFAZALI IP 66

Dikey buton tahrikli	6A	10/6 A	3SE2 200 -1C	23,10	1
Dikey makara tahrikli	6A	10/6 A	3SE2 200 -1D	28,90	1
Makara kollu tahrikli	6A	10/6 A	3SE2 200 -1E	30,00	1
Köşegen makara tahrikli	6A	10/6 A	3SE2 200 -1F	30,00	1
Sağ-Sol makara tahrikli	6A	10/6 A	3SE2 200 -1G	36,70	1
Kol uzunluğu ayarlı tahrikli	6A	10/6 A	3SE2 200 -1U	39,30	1
Uzunluğu ayarlanabilir çubuk tahrikli	6A	10/6 A	3SE2 200 -1W	39,30	1
Spiral yay tahrikli	6A	10/6 A	3SE2 200 -1R	39,30	1

3SX3 PLASTİK MUHAFAZALI NİHAYET ŞALTERLERİ İÇİN TAHRİKLER

Makara kollu tahrik			3SX3 171	10,50	1
Köşegen makara tahrik			3SX3 172	11,60	1
Sağ-Sol makara tahrik			3SX3 173	16,20	1
Kol uzunluğu ayarlı tahrik			3SX3 174	23,10	1
Uzunluğu ayarlanabilir çubuk tahrik			3SX3 175	26,60	1
Spiral yay tahrik			3SX3 178	20,80	1

NİHAYET ŞALTERLERİ 3SE2 100 (Geniş Tip) 1NO+1NC ÇİFT KÖPRÜ KONTAKLAR 56x67.5x40 mm METAL MUHAFAZALI IP 67

Dikey tahrikli			3SE2 100-1B	51,00	1
Sağ-Sol makara tahrikli			3SE2 100-1G	67,00	1
Makara kollu tahrikli			3SE2 100-1E	52,00	1
Kol uzunluğu ayarlı makara tahrikli			3SE2 100-1U	68,00	1

NİHAYET ŞALTERLERİ 3SE0 120 "FINECORSA" 1NO+1NC ÇİFT KÖPRÜ KONTAKLAR 40 mm GENİŞLİK METAL MUHAFAZALI IP 66

Dikey buton tahrikli	6A	10/6 A	3SE0 120 -1C	46,00	1
Dikey makara tahrikli	6A	10/6 A	3SE0 120 -1D	46,00	1
Makara kollu tahrikli	6A	10/6 A	3SE0 120 -1E	46,00	1
Köşegen makara tahrikli	6A	10/6 A	3SE0 120 -1F	46,00	1
Sağ-Sol makara tahrikli	6A	10/6 A	3SE0 120 -1G	52,00	1
Kol uzunluğu ayarlı makara tahrikli	6A	10/6 A	3SE0 120 -1U	52,00	1
Uzunluğu ayarlanabilir çubuk tahrikli	6A	10/6 A	3SE0 120 -1W	52,00	1
Spiral yay tahrikli	6A	10/6 A	3SE0 120 -1R	52,00	1

NİHAYET ŞALTERLERİ 3SE0 280 "FINECORSA" 1NO+1NC ÇİFT KÖPRÜ KONTAKLAR 30.5 mm GENİŞLİK PLASTİK MUHAFAZALI IP 66

Dikey buton tahrikli	6A	10/6 A	3SE0 280 -1C	20,50	1
Dikey makara tahrikli	6A	10/6 A	3SE0 280 -1D	21,50	1
Makara kollu tahrikli	6A	10/6 A	3SE0 280 -1E	21,50	1
Köşegen makara tahrikli	6A	10/6 A	3SE0 280 -1F	21,50	1
Sağ-Sol makara tahrikli	6A	10/6 A	3SE0 280 -1G	26,20	1
Kol uzunluğu ayarlı makara tahrikli	6A	10/6 A	3SE0 280 -1U	29,40	1
Uzunluğu ayarlanabilir çubuk tahrikli	6A	10/6 A	3SE0 280 -1W	29,40	1
Spiral yay tahrikli	6A	10/6 A	3SE0 280 -1R	29,40	1

Malzeme Cinsi	Bobin Gerilimi (V)	Sipariş No	Birim Fiyatı YTL / Adet	Adet / Kutu
---------------	--------------------	------------	-------------------------	-------------

SIEMENS ENDÜSTRİ RÖLELERİ

yeni

PT Röle 5/10 A



3 Kutuplu enversör kontak 11 Pin, 10A, 250VAC	24VDC	LZXPT370024	12,00	1
	24 VAC	LZXPT370524	12,00	1
	115 VAC	LZXPT370615	12,00	1
	230 VAC	LZXPT370730	14,00	1
4 Kutuplu enversör kontak 14 Pin, 6A, 250VAC	24 VDC	LZXPT570024	12,00	1
	24 VAC	LZXPT570524	12,00	1
	115 VAC	LZXPT570615	14,00	1
2 Kutuplu enversör kontak 8 Pin, 12A	230 VAC	LZXPT570730	14,00	1
	230 VAC	LZXPT270730	12,00	1



LZSPT570024

PT Soket

4 Kutuplu için 14 pin'li	LZSPT78740	9,00	1
3 Kutuplu için 11 pin'li	LZSPT78730	9,00	1
2 Kutuplu için 8 pin'li	LZSPT78720	9,00	1
Etiket	LZSPT17040	0,60	1



LZSPT78720

RT Röle

2 Kutuplu enversör kontak 8 Pin, 8A, 250VAC	24VDC	LZXRT424024	8,00	1
	24 VAC	LZXRT424524	9,20	1
	230 VAC	LZXRT424730	12,00	1
1 Kutuplu enversör kontak 5 Pin, 16A, 250VAC	24 VDC	LZXRT314024	8,00	1
	24 VAC	LZXRT314524	9,20	1
	230 VAC	LZXRT314730	12,00	1



LZSRT78726

RT Soket

1 ve2 Kutuplu için ortak soket	LZSRT78726	9,00	1
Etiket	LZSRT17040	0,60	1

MT Röle 10A

3 Kutuplu enversör kontak 11 Pin, 10A, 250VAC	24 VDC	LZXMT321024	22,00	1
	24VAC	LZXMT326024	26,00	1
	115VAC	LZXMT326115	26,00	1
	230VAC	LZXMT326230	33,00	1



LZSMT78750

MT Soket

3 Kutuplu için 11 Pin'li	LZSMT78750	10,00	1
--------------------------	------------	-------	---

Aksesuarlar

PT röle klips mekanizması	LZSPT17021	1,00	10
RT röle için yeni klips mekanizması	LZSRT17016	1,10	10
MT röle için klips	LZSMT28800	2,50	1
PT/RT için 24V DC koruma diyodlu LED modülü	LZSPTML0024	5,90	1
PT/RT için 24V AC/DC LED modülü	LZSPTML0524	6,90	1
PT/RT için 110...230V AC/DC LED modülü	LZSPTML0730	6,90	1



LZSRT17040

Vida Bağlantılı
Geçiş Klemensi



8WA1011-1DG11



8WA1011-2DG11

Sigortalı Klemens



8WA1011-1SF12

Malzeme Cinsi	Sipariş No	Birim Fiyatı YTL / Adet	Adet / Kutu	
RAY KLEMENSLERİ				
Geçiş klemensi 2,5mm ²	bej	8WA1011-1DF11	0,80	100
	mavi	8WA1011-1BF23	0,80	100
	yeşil-sarı	8WA1011-1PF11	1,20	100
4mm ²	bej	8WA1011-1DG11	0,90	100
	mavi	8WA1011-1BG11	0,90	100
	yeşil-sarı	8WA1011-1PG11	1,30	100
6mm ²	bej	8WA1011-1DH11	1,40	100
	mavi	8WA1011-1BH23	1,40	100
	yeşil-sarı	8WA1011-1PH11	1,50	100
16mm ²	bej	8WA1204	2,00	50
	mavi	8WA1011-1BK11	2,00	50
35mm ²	bej	8WA1205	3,90	50
	mavi	8WA1011-1BM11	3,90	50
70mm ²	bej	8WA1206	18,90	10
	mavi	8WA1011-1BP11	18,90	10
İki katlı klemens 4mm ²	bej	8WA1011-2DG11	2,10	100
	mavi	8WA1011-2BG11	2,10	100
Üst köprü 10'lu	iki katlı klemens için alt sıra	8WA1838	4,20	10
	üst sıra	8WA1853	5,00	10
Nihayet Plakası	iki katlı klemens için bej	8WA1817	0,80	50
Ayırma Plakası	iki katlı klemens için sarı	8WA1823	3,30	25
Topraklama klemensi 2.5mm ²	yeşil-sarı	8WA1011-1PF00	2,40	100
4mm ²	yeşil-sarı	8WA1011-1PG00	2,80	50
6mm ²	yeşil-sarı	8WA1011-1PH00	3,30	50
16mm ²	yeşil-sarı	8WA1011-1PK00	4,30	50
35mm ²	yeşil-sarı	8WA1011-1PM00	7,00	25
Trafo klemensi 4mm ²	bej	8WA9200	0,70	100
Ayırma klemensi 6mm ²	Kovansız	8WA1011-1MH11	4,50	50
Ayırma köprüsü	ayırma klemens için	8WA1822-7VH01	1,90	50
Üst köprü 10'lu	ayırma klemens için	8WA1888	5,00	10
Ayırma plakası	ayırma klemens için	8WA1822-7TH00	4,30	50
Ölçü kovanı	ayırma klemens için yeşil	8WA1822-7PH03	2,50	50
Vida kovanı	ayırma klemens için	8WA1822-7PH00	1,10	100
Diyotlu klemens 2.5mm ²	250V,1A	8WA1011-1EF20	4,20	5
Sigortalı klemens 1.5mm ²		8WA1011-1SF12	3,90	10
Geçiş kovanı	16A 5mmx25mm	8WA1891	1,80	10
Durdurucu	vidalı bej	8WA1808	0,90	50
Üst köprü 10'lu	2.5mm ²	8WA1898	3,10	10
	4mm ²	8WA1853	5,00	10
	6mm ²	8WA1888	5,00	10
	16mm ²	8WA1802	6,60	10
	35mm ²	8WA1804	11,60	10
Üst köprü 3'lü	35mm ²	8WA1803	4,00	20
Üst köprü birleştirici*	2.5mm ²	8WA1822-7VF01	1,10	50
	6mm ²	8WA1822-7VG00	1,10	50
	16mm ²	8WA1822-7VH00	1,20	50
Ayırma dili	2.5, 4,6mm ²	8WA1825	0,30	50
Ayırma Plakası	2.5, 4mm ² sarı	8WA1820	0,90	50
	6-16mm ² sarı	8WA1821	1,00	50
	35 mm ² için sarı	8WA1823	3,30	25

* İki ayrı üst köprüyü birleştirmede kullanılır

Malzeme Cinsi	Sipariş No	Birim Fiyatı YTL / Adet	Adet / Kutu
---------------	------------	-------------------------	-------------

Vidasız Geçiş Klemensi



8WA2011-1DF20

3 Girişli Klemensi



8WA2011-1BF33

Köprüleme Barası



8WA2830



8WA2813



8WA2836



8WA2850



8WA2803

Vidasız Bağlantı Klemensi

Vidasız geçiş klemensi	2.5mm ²	açık gri mavi	8WA2011-1DF20	0,80	100
	4mm ²	açık gri mavi	8WA2011-1BF23	0,80	100
	6mm ²	açık gri mavi	8WA2011-1DG20	0,90	100
	2.5mm ² , 3 girişli	açık gri mavi	8WA2011-1BG23	0,90	100
	4mm ² , 3 girişli	açık gri mavi	8WA2011-1DH20	1,40	100
	4mm ² , 2 katlı	açık gri mavi	8WA2011-1BH23	1,40	100
			8WA2011-1DF30	1,10	100
			8WA2011-1BF33	1,10	100
			8WA2011-1DG30	1,40	100
			8WA2011-1BG33	1,40	100
			8WA2011-2DG20	2,00	100
			8WA2011-2BG23	2,00	100
Topraklama klemensi	2.5mm ²	sarı-yeşil	8WA2011-1PF20	2,50	100
	4mm ²	sarı-yeşil	8WA2011-1PG20	2,70	100
	6mm ²	sarı-yeşil	8WA2011-1PH20	3,60	100
	2.5mm ² , 3 girişli	sarı-yeşil	8WA2011-1PF30	3,10	100
	4mm ² , 3 girişli	sarı-yeşil	8WA2011-1PG30	3,30	100
Ayırma Plakası	3 girişli için	sarı	8WA2813	0,50	50
Etiket Tutucu	iki katlı klemens için	gri	8WA2850	0,30	50
Ayırma Plakası	iki katlı klemens için	sarı	8WA2812	0,60	50
Ayırma Plakası	2,5, 4,6 mm ² için	sarı	8WA2811	0,50	50
Ayırma Dili	2,5, 4 mm ² için	sarı	8WA2836	0,40	50
	6mm ²	sarı	8WA2845	0,40	50
Köprü maşası	2,5, 4 mm ² için	gri	8WA2835	0,40	50
Ayırma dili	6mm ² için	gri	8WA2844	0,40	50
Durdurucu	Vidasız	gri	8WA2808	0,90	50
2'li köprü	Bitişik klemensler için		8WA2831	0,40	50
Tekli köprü*	Tek tek veya grup köprülemek için		8WA2832	0,40	50
Köprüleme Barası*	500mm uzunluğunda		8WA2830	2,50	20
Tornavida	(uzun)	yeşil	8WA2803	10,00	1
Tornavida	(kısa)	turuncu	8WA2804	7,00	1
Ray35x7.5 ithal	2 metre	çelik	5ST1141	10,00	20
Ray 35x7.5 ithal	2 metre	çelik, delikli	5ST1145	14,00	20
Ray taşıyıcısı (yükseletici)			8WA746	1,50	10

* Tekli köprü (8WA2832) ile köprüleme barası (8WA2830) birlikte kullanılır.

Malzeme Cinsi	Sipariş No	Birim Fiyatı YTL / Adet	Adet / Kutu
---------------	------------	-------------------------	-------------

Vidasız Bağlantı Klemensi

yeni



8WH2000-0AE00

Vidasız geçiş klemensi	1,5mm ²	gri	8WH2000-0AE00	0,85	50		
		mavi	8WH2000-0AE01	0,85	50		
	2,5mm ²	gri	8WH2000-0AF00	0,95	50		
		mavi	8WH2000-0AF01	0,95	50		
	4mm ²	gri	8WH2000-0AG00	1,05	50		
		mavi	8WH2000-0AG01	1,05	50		
	6mm ²	gri	8WH2000-0AH00	1,60	50		
		mavi	8WH2000-0AH01	1,60	50		
	10mm ²	gri	8WH2000-0AJ00	2,20	50		
		mavi	8WH2000-0AJ01	2,20	50		
	16mm ²	gri	8WH2000-0AK00	2,75	50		
		mavi	8WH2000-0AK01	2,75	50		
	35mm ²	gri	8WH2000-0AM00	19,10	10		
		mavi	8WH2000-0AM01	19,10	10		
	Vidasız geçiş klemensi	1,5mm ²	3 girişli	gri	8WH2003-0AE00	1,05	50
				mavi	8WH2003-0AE01	1,05	50
2,5mm ²		3 girişli	gri	8WH2003-0AF00	1,25	50	
			mavi	8WH2003-0AF01	1,25	50	
4mm ²		3 girişli	gri	8WH2003-0AG00	1,50	50	
			mavi	8WH2003-0AG01	1,50	50	
6mm ²		3 girişli	gri	8WH2003-0AH00	2,40	50	
			mavi	8WH2003-0AH01	2,40	50	
1,5mm ²		4 girişli	gri	8WH2004-0AE00	1,15	50	
			mavi	8WH2004-0AE01	1,15	50	
2,5mm ²		4 girişli	gri	8WH2004-0AF00	1,40	50	
			mavi	8WH2004-0AF01	1,40	50	
4mm ²		4 girişli	gri	8WH2004-0AG00	1,70	50	
			mavi	8WH2004-0AG01	1,70	50	
Vidasız geçiş klemensi		1,5mm ²	iki katlı	gri	8WH2020-0AE00	1,50	50
				mavi	8WH2020-0AE01	1,50	50
	2,5mm ²	iki katlı	gri	8WH2020-0AF00	2,10	50	
			mavi	8WH2020-0AF01	2,10	50	
	4mm ²	iki katlı	gri	8WH2020-0AG00	2,30	50	
			mavi	8WH2020-0AG01	2,30	50	



8WH2020-0AE00

Topraklama klemensi	1,5mm ²	yeşil-sarı	8WH2000-0CE07	2,80	50	
	2,5mm ²	yeşil-sarı	8WH2000-0CF07	2,90	50	
	4mm ²	yeşil-sarı	8WH2000-0CG07	3,10	50	
	6mm ²	yeşil-sarı	8WH2000-0CH07	4,20	50	
	10mm ²	yeşil-sarı	8WH2000-0CJ07	4,80	50	
	16mm ²	yeşil-sarı	8WH2000-0CK07	5,75	25	
	35mm ²	yeşil-sarı	8WH2000-0CM07	32,00	10	
	1,5mm ²	3 girişli	yeşil-sarı	8WH2003-0CE07	3,45	50
	2,5mm ²	3 girişli	yeşil-sarı	8WH2003-0CF07	3,55	50
	4mm ²	3 girişli	yeşil-sarı	8WH2003-0CG07	3,80	50
	6mm ²	3 girişli	yeşil-sarı	8WH2003-0CH07	5,75	50
	1,5mm ²	4 girişli	yeşil-sarı	8WH2004-0CE07	3,70	50
	2,5mm ²	4 girişli	yeşil-sarı	8WH2004-0CF07	4,40	50
	4mm ²	4 girişli	yeşil-sarı	8WH2004-0CG07	4,70	50
	1,5mm ²	iki katlı	yeşil-sarı	8WH2020-0CE07	5,60	50
	2,5mm ²	iki katlı	yeşil-sarı	8WH2020-0CF07	5,90	50
4mm ²	iki katlı	yeşil-sarı	8WH2020-0CG07	7,40	50	

Malzeme Cinsi	Sipariş No	Birim Fiyatı YTL / Adet	Adet / Kutu
---------------	------------	-------------------------	-------------

KLEMENS ETİKETLERİ

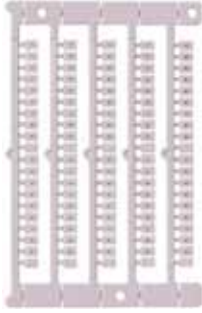

8WA8861..

Boş etiket*	5x10 mm	beyaz	8WA8851-2AY	130,00 YTL/Paket	1
	5x7 mm	beyaz	8WA8850-2AY	130,00 YTL/Paket	1
Boş grupbaşı etiketi**	9x20	beyaz	3TX4210-0H	30,00 YTL/Paket	1
Basılı etiket***	1....20(x10)		8WA8861-0AB	30,00 YTL/Paket	1
	1....40(x5)		8WA8861-0AC	30,00 YTL/Paket	1
	41....100(x3)		8WA8861-0AD	30,00 YTL/Paket	1
	A,B...T(x10)		8WA8861-1AA	30,00 YTL/Paket	1
	U,V,W,X,Y,Z (x30),+,-(x10)		8WA8861-1AB	30,00 YTL/Paket	1
	L1,L2,L3 PE,N(x40)		8WA8861-1AC	30,00 YTL/Paket	1
	U1,V1,W1,U2,V2,W2 (x30):BOŞ(x20)		8WA8861-1AD	30,00 YTL/Paket	1

* 1PAKET = 1020 ADET ETİKET

** 1PAKET = 50 ADET ETİKET

*** 1PAKET = 200 ADET ETİKET

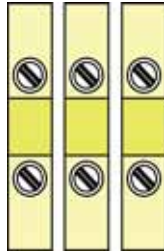
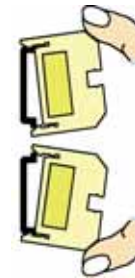
Bütün ray
klemensler simetrik
bir yapıya sahiptirNihayet plakasına ihtiyaç
olmadığından daha az
depolamaTek tarafı açık
klemensler gibi kısa
devre tehlikesi yoktur

35 mm'lik raya süratli montaj

Not: 8WA serisi klemensler için

FONKSİYON			TİTAN BEYAZI		FİL DİŞİ		METALİK ALÜMİNYUM		METALİK KARBON	
	Sipariş No	Birim Fiyatı YTL/Adet	Sipariş No	Birim Fiyatı YTL/Adet	Sipariş No	Birim Fiyatı YTL/Adet	Sipariş No	Birim Fiyatı YTL/Adet	Sipariş No	Birim Fiyatı YTL/Adet
ANAHTARLAR	Gövde		Kapak							
Anahtar	5TA2151	3,20	5TG6201	1,60	5TG6271	1,90	5TG6241	5,50	5TG6221	5,50
Vaevien	5TA2156	4,00								
Ara Vaevien	5TA2117	9,00								
Komütatör	5TA2155	4,60	5TG6205	2,10	5TG6275	2,40	5TG6245	9,50	5TG6225	9,50
Çift Vaevien	5TA2118	14,00								
DIMMERLER	Gövde		Kapak							
Dimmer (Akkor flamanlı ampul için,50-400 W)	5TC8256	40,00								
Dimmer (Akkor flamanlı ampul için,50-600 W) (Vaevien)	5TC8257	70,00	5TC8900	2,10	5TC8901	2,40	5TC8902	16,30	5TC8903	16,30
Dimmer (Halojen ampul ,manyetik trafolu için,50-600 W)	5TC8283	120,00								
Dimmer (Halojen ampul,elektronik trafolu için ,20-600 W)	5TC8284	130,00								
PRİZLER			Gövde + Kapak							
Topraklı Priz			5UB1511	4,80	5UB1551	5,30	5UB1931	7,70	5UB1921	7,70
Kapaklı Topraklı Priz			5UB1917	7,70	5UB1907	8,80	5UB1937	19,00	5UB1927	19,00
Çocuk Korumalı Topraklı Priz			5UB1518	6,60	5UB1558	7,60	5UB1934	12,00	5UB1924	12,00
UPS Prizi			5UB1350	10,70	5UB1348	12,30	5UB1938	25,00	5UB1928	25,00
TELEFON PRİZLERİ	Gövde		Kapak							
Telefon / Data Prizi (Cat 3,1x8 kutup)	5TG2417	13,00								
Telefon / Data Prizi, 2'li (Cat 3,2x8 kutup)	5TG2406	16,00	5TG2545	1,40	5TG2543	1,60	5TG1257	7,40	5TG1227	7,40
Telefon / Data Prizi (Cat 5,1x8 kutup)	5TG2418	25,00								
Telefon / Data Prizi,2'li (Cat 5,2x8 kutup)	5TG2407	35,00								
Telefon / Data Prizi,2'li (Cat 6,2x8 kutup)	5TG2448	47,00								
TV PRİZLERİ	Gövde		Kapak							
TV Priz (Geçişli/üç)	5TG2484-Z	16,60	5TG2561	1,40	5TG2591	1,60	5TG1253	7,20	5TG1223	7,20
TV Priz (Yıldız dağıtım için sonlu tip,TV-R-Uydu)	5TG2485-Z	11,20								
BUTONLAR	Gövde		Kapak							
Buton			5TG6201	1,60	5TG6271	1,90	5TG6241	5,50	5TG6221	5,50
Pencereli Buton			5TG6200	1,80	5TG6270	2,00	5TG6240	9,00	5TG6220	9,00
Pencereli Merdiven Otomatığı Butonu	5TD2120	3,30	5TG6206	3,30	5TG6276	3,80	5TG6246	14,00	5TG6226	14,00
Zil Butonu			5TG6215	3,30	5TG6285	3,80	5TG6247	14,00	5TG6227	14,00
Kapı Otomatığı Butonu			5TG6208	4,10	5TG6278	4,20	5TG6248	14,00	5TG6228	14,00
Jaluzi Butonu	5TA2114	9,00	5TG6214	4,40	5TG6284	5,00	5TG6254	15,30	5TG6234	15,30
Jaluzi Anahtarı	5TA2154	23,00								
DİĞER FONKSİYONLAR			Gövde + Kapak							
Hotelcard (54x85x0,7-1,0 mm kart ile enversör kontaklı)			5TG4820	33,00	5TG4824	38,00	5TG4821	50,00	5TG4822	50,00
Ses Kontrol (3W, 27ohm, mono)			5TG4815	27,00	5TG4823	30,00				
Jaluzi Kontrol (mekaniksel veya elektronik limit switchler ile yol verilen perde veya jaluzi motorlarının kontrolü)			5TC1520	270,00	5TC1532	290,00	5TC1522	300,00	5TC1524	300,00
	Gövde		Kapak							
Hoparlör Prizi	5TG2468-2	39,00	5TG2563-2	8,50	5TG2593-2	9,00	5TG1256-2	19,00	5TG1226-2	19,00
Isı Kontrol (3 pozisyonlu, otomatik,gece ve gündüz ayarlı)	5TC9202	130,00	5TC9223	15,00	5TC9222	16,00	5TC9252	40,00	5TC9253	40,00
Hareket Dedektörü (180° açılı, 12m algılama mesafeli)	5TC1500	160,00	5TC1504	99,00	5TC1528	110,00	5TC1508	130,00	5TC1513	130,00
ORYANTASYON LAMBASI										
Oryantasyon Lambası (0,9 mA, gri)	5TG7332	3,40								

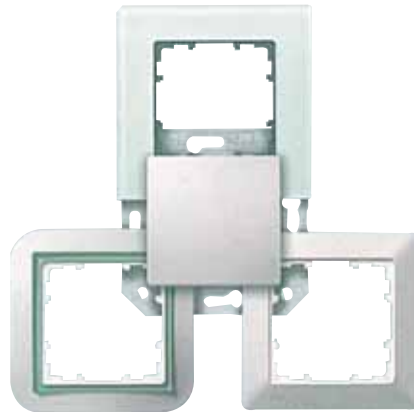

DELTA i-system

Bakınız sayfa 118.

DELTA i-system serisi anahtar-prizlere ait kapaklar ve gövdeler, DELTA line serisi çerçeveler veya DELTA vita serisi çerçeveler veya DELTA miro serisi çerçeveler ile birlikte kullanılır. Kutudaki adet sayısı 10' dur. (Diğer fonksiyonlar ve DELTA line siva üstü montaj kasaları hariç. Diğer fonksiyonların kutu adedi 1 ve Delta line siva üstü montaj kasalarının 1' lisinin kutu adedi 5, 2' lisinin kutu adedi 3 ve 3' lüsünün kutu adedi de 2' dir.)

FONKSİYON

Sipariş No	Birim Fiyatı YTL/Adet	Sipariş No	Birim Fiyatı YTL/Adet	Sipariş No	Birim Fiyatı YTL/Adet	Sipariş No	Birim Fiyatı YTL/Adet					
DELTA line ÇERÇEVELER												
TİTAN BEYAZI		FİL DİŞİ		METALİK ALÜMİNYUM		METALİK KARBON						
1'li Çerçeve	5TG2551-0 1,40	5TG2581-0 1,60	5TG2551-3 5,00	5TG2551-6 5,00	5TG2552-0 2,50	5TG2582-0 2,90	5TG2552-3 9,20					
2'li Çerçeve	5TG2553-0 3,90	5TG2583-0 4,50	5TG2553-3 11,50	5TG2553-6 11,50	5TG2554-0 6,90	5TG2584-0 7,90	5TG2554-3 16,00					
3'lü Çerçeve	5TG2554-0 6,90	5TG2584-0 7,90	5TG2554-3 16,00	5TG2554-6 16,00	5TG2555-0 16,00	5TG2585-0 19,00	5TG2555-3 20,50					
4'lü Çerçeve	5TG2555-0 16,00	5TG2585-0 19,00	5TG2555-3 20,50	5TG2555-6 20,50	DELTA line SIVA ÜSTÜ MONTAJ KASASI							
TİTAN BEYAZI		FİL DİŞİ										
1'li Siva üstü montaj kasası	5TG2901 13,00	5TG2861 15,00										
2'li Siva üstü montaj kasası	5TG2902 24,00	5TG2862 28,00										
3'lü Siva üstü montaj kasası	5TG2903 38,00	5TG2863 44,00										
DELTA vita ÇERÇEVELER (Kordonsuz)												
TİTAN BEYAZI		METALİK ALÜMİNYUM		METALİK KARBON		ALTIN						
1'li Çerçeve	5TG1141 1,80	5TG1161 16,00	5TG1151 16,00	5TG1171 16,00	5TG1142 2,90	5TG1162 22,00	5TG1152 22,00					
2'li Çerçeve	5TG1143 4,40	5TG1163 33,00	5TG1153 33,00	5TG1173 33,00	5TG1144 7,30	5TG1164 44,00	5TG1154 44,00					
3'lü Çerçeve	5TG1144 7,30	5TG1164 44,00	5TG1154 44,00	5TG1174 44,00	5TG1145 17,00	5TG1165 66,00	5TG1155 66,00					
4'lü Çerçeve	5TG1145 17,00	5TG1165 66,00	5TG1155 66,00	5TG1175 66,00	DELTA vita için KORDONLAR (DELTA vita çerçeveler ile birlikte kullanılır)							
TİTAN BEYAZI		YEŞİL (ŞEFFAF)		PORTAKAL ŞEFFAF		KIRMIZI (ŞEFFAF)						
5TG1178 0,90	5TG1182 1,90	5TG1183 1,90	5TG1184 1,90	MAVİ (ŞEFFAF)								
KROM		ALTIN		KOYU KIRMIZI								
5TG1185 1,90	5TG1186 1,90	5TG1187 1,90	5TG1177 5,90	LACİVERT								
KROM		ALTIN		PLATİN								
5TG1181 5,90	5TG1180 5,90											
DELTA miro PLASTİK ÇERÇEVELER												
TİTAN BEYAZI		METALİK ALÜMİNYUM		METALİK KARBON								
1'li Çerçeve	5TG1111-0 2,30	5TG1111-1 12,00	5TG1111-2 12,00									
2'li Çerçeve	5TG1112-0 4,40	5TG1112-1 17,00	5TG1112-2 17,00									
3'lü Çerçeve	5TG1113-0 5,90	5TG1113-1 25,00	5TG1113-2 25,00									
4'lü Çerçeve	5TG1114-0 7,70	5TG1114-1 38,00	5TG1114-2 38,00									
5'li Çerçeve	5TG1115-0 12,00	5TG1115-1 42,00	5TG1115-2 42,00									
DELTA miro AĞAÇ ÇERÇEVELER												
MAUN		AÇIK MAUN		KAYIN		KIRAZ		VENGE				
1'li Çerçeve	5TG1101-2 42,00	5TG1101-3 42,00	5TG1101-4 42,00	5TG1101-1 42,00	5TG1101-0 50,00							
2'li Çerçeve	5TG1102-2 66,00	5TG1102-3 66,00	5TG1102-4 66,00	5TG1102-1 66,00	5TG1102-0 75,00							
3'lü Çerçeve	5TG1103-2 110,00	5TG1103-3 110,00	5TG1103-4 110,00	5TG1103-1 110,00	5TG1103-0 130,00							
4'lü Çerçeve	5TG1104-2 150,00	5TG1104-3 150,00	5TG1104-4 150,00	5TG1104-1 150,00	5TG1104-0 176,00							
DELTA miro CAM ÇERÇEVELER												
CAM												
1'li Çerçeve	5TG1201 54,00											
2'li Çerçeve	5TG1202 79,00											
3'lü Çerçeve	5TG1203 99,00											
4'lü Çerçeve	5TG1204 155,00											
5'li Çerçeve	5TG1205 220,00											

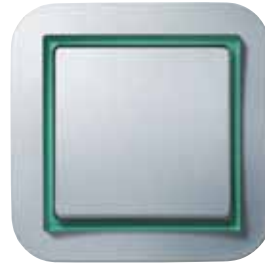
DELTA line
Titan BeyazıDELTA line
FildişiDELTA vita
Metalik Alüminyum /
Yeşil /
Metalik Alüminyum /DELTA miro cam
Metalik Karbon

Bakınız sayfa 118.

DELTA i-system serisi anahtar-prizlere ait kapaklar ve gövdeler, DELTA line serisi çerçeveler veya DELTA vita serisi çerçeveler veya DELTA miro serisi çerçeveler ile birlikte kullanılır.

DELTA i-system, DELTA line, DELTA vita ve DELTA miro serileri anahtarlar ve prizler

- DELTA i-system serisi anahtar-prizlere ait kapaklar ve gövdeler, DELTA line veya DELTA vita veya DELTA miro serileri çerçeveler ile birlikte kullanılır.
- Sadece çerçeve değişikliği ile gerçekleşen 3 ayrı dizayn imkanı her türlü zevke hitap ettiği gibi depolama kolaylığı da sağlar.
- Anahtar-prizler çevre dostu olup, FCKW-PVC ve halojensiz malzemeden üretilmiştir.

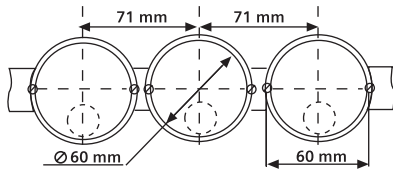
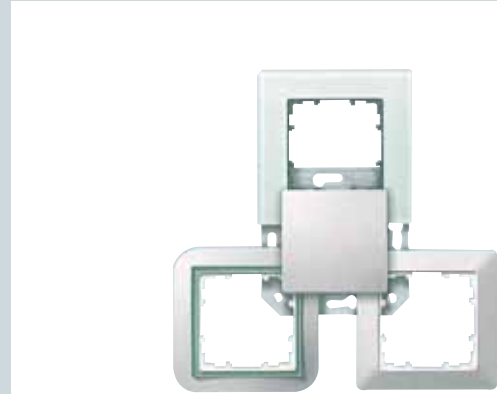

Duvar içi montaj ölçüsü



DELTA line çerçeve



DELTA miro çerçeve

cam

Kordonlu çerçeve



plastik

titan beyazı

m. alüminyum

m. karbon

DELTA vita çerçeveler ve kordonlar

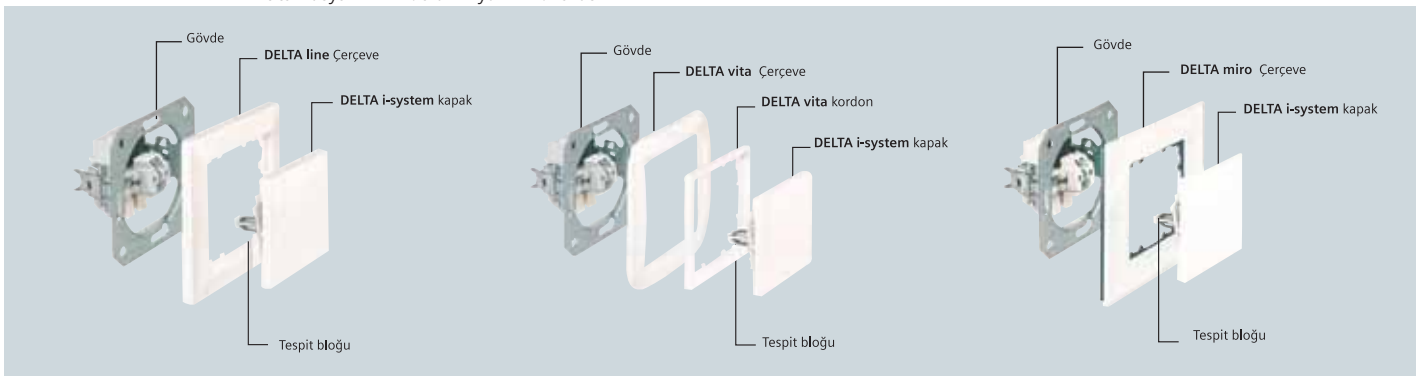

Fonksiyon		Titan Beyazı		İnci Grisi		Gümüş		Antrasit		Adet / Kutu
		Sip. No.	Fiyat YTL	Sip. No.	Fiyat YTL	Sip. No.	Fiyat YTL	Sip. No.	Fiyat YTL	
Delta Profil Anahtar-Priz Serisi Anahtarlar										
Anahtar	Gövde	5TA2151	3,20	5TA2151	3,20	5TA2151	3,20	5TA2151	3,20	10
	Kapak	5TG7801	10,00	5TG7841	11,00	5TG7921	14,00	5TG7821	15,00	10
Komütatör	Gövde	5TA2155	4,60	5TA2155	4,60	5TA2155	4,60	5TA2155	4,60	10
	Kapak	5TG7805	12,00	5TG7845	14,00	5TG7925	17,00	5TG7825	19,00	10
Vaevien	Gövde	5TA2156	4,00	5TA2156	4,00	5TA2156	4,00	5TA2156	4,00	10
	Kapak	5TG7801	10,00	5TG7841	11,00	5TG7921	14,00	5TG7821	15,00	10
Ara Vaevien	Gövde	5TA2117	9,00	5TA2117	9,00	5TA2117	9,00	5TA2117	9,00	10
	Kapak	5TG7801	10,00	5TG7841	11,00	5TG7921	14,00	5TG7821	15,00	10
Çift Vaevien	Gövde	5TA2118	14,00	5TA2118	14,00	5TA2118	14,00	5TA2118	14,00	10
	Kapak	5TG7805	12,00	5TG7845	14,00	5TG7925	17,00	5TG7825	19,00	10
Dimmer (600W)	Gövde	5TC8200	55,00	5TC8200	55,00	5TC8200	55,00	5TC8200	55,00	1
	Kapak	5TG8345	11,00	5TG8347	12,00	5TG8390	16,00	5TG8346	16,00	1
Prizler										
Topraklı	G+K	5UB1403	17,00	5UB1423	18,00	5UB1463	20,00	5UB1413	22,00	10
Kapaklı Topraklı	G+K	5UB1404	23,00	5UB1424	24,00	5UB1464	28,00	5UB1414	30,00	10
Çoc. Em. Topraklı	G+K	5UB1405	22,00	5UB1425	23,00	5UB1465	26,00	5UB1415	30,00	10
UPS	G+K	5UB1408	25,00	5UB1428	26,00	-	-	5UB1418	33,00	10
Tel./Data Prizi*	Gövde	5TG2417	13,00	5TG2417	13,00	5TG2417	13,00	5TG2417	13,00	10
	Kapak	5TG1818	13,00	5TG1878	13,00	5TG1765	25,00	5TG1848	30,00	10
Tel./Data Prizi (2'li)**	Gövde	5TG2406	16,00	5TG2406	16,00	5TG2406	16,00	5TG2406	16,00	10
	Kapak	5TG1818	13,00	5TG1878	13,00	5TG1765	25,00	5TG1848	30,00	10
Hoperlör Prizi	G+K	5TG1808	30,00	5TG1868	33,00	5TG1768	40,00	5TG1838	40,00	10
TV Prizi (Geçiş/uç)	Gövde	5TG2484	39,00	5TG2484	39,00	5TG2484	39,00	5TG2484	39,00	5
	Kapak	5TG1816	13,00	5TG1876	15,00	5TG1776	20,00	5TG1846	20,00	5
Tv Prizi (Kabl. Yayın)	Gövde	5TG2485	38,00	5TG2485	38,00	5TG2485	38,00	5TG2485	38,00	5
	Kapak	5TG1816	13,00	5TG1876	15,00	5TG1776	20,00	5TG1846	20,00	5
Butonlar										
Buton	Gövde	5TD2120	3,30	5TD2120	3,30	5TD2120	3,30	5TD2120	3,30	10
	Kapak	5TG7801	10,00	5TG7841	11,00	5TG7921	14,00	5TG7821	15,00	10
Pencereli	Gövde	5TD2120	3,30	5TD2120	3,30	5TD2 120	3,30	5TD2120	3,30	10
	Kapak	5TG7810	11,00	5TG7840	12,00	5TG7930	15,00	5TG7830	16,00	10
Pen. Mer. Oto	Gövde	5TD2120	3,30	5TD2120	3,30	5TD2120	3,30	5TD2120	3,30	10
	Kapak	5TG7806	12,00	5TG7846	13,00	5TG7926	16,00	5TG7826	17,00	10
Zil	Gövde	5TD2120	3,30	5TD2120	3,30	5TD2120	3,30	5TD2120	3,30	10
	Kapak	5TG7807	11,00	5TG7847	12,00	5TG7927	15,00	5TG7827	16,00	10
Kapı Otomatı	Gövde	5TD2120	3,30	5TD2120	3,30	5TD2120	3,30	5TD2120	3,30	10
	Kapak	5TG7808	11,00	5TG7848	12,00	5TG7928	15,00	5TG7828	16,00	10
Jaluzi	Gövde	5TA2114	9,00	5TA2114	9,00	5TA2114	9,00	5TA2114	9,00	10
	Kapak	5TG7814	16,00	5TG7854	17,00	5TG7934	20,00	5TG7834	21,00	10
Çerçeveler										
1'li çerçeve		5TG1811	5,90	5TG1871	6,40	5TG1771	9,80	5TG1841	9,90	10
2'li çerçeve		5TG1812	10,70	5TG1872	11,60	5TG1772	17,80	5TG1842	17,90	10
3'li çerçeve		5TG1813	16,80	5TG1873	17,90	5TG1773	27,40	5TG1843	27,60	10
4'li çerçeve		5TG1814	22,20	5TG1874	24,00	5TG1774	37,00	5TG1844	38,00	10
5'li çerçeve		5TG1815	28,00	5TG1875	30,00	5TG1775	46,00	5TG1845	47,00	10
ORYANTASYON LAMBASI		5TG7332	3,40	5TG7332	3,40	5TG7332	3,40	5TG7332	3,40	10

G = Gövde K = Kapak

* 6/8 kutuplu (RJ12/RJ45), tırnaklı montaja uygun, 45° eğimle girişli, 65x65 mm. kapağı ile birlikte mini Western telefon prizi.

** 2 adet, 6/8 kutuplu (RJ12/RJ45), tırnaklı montaja uygun, 45° eğimle girişli, 65x65 mm. kapağı ile birlikte mini Western 2'li telefon prizi.

Fonksiyon	Maun		Koyu Meşe		Açık Meşe		Adet / Kutu	
	Sip. No.	Fiyat YTL	Sip. No.	Fiyat YTL	Sip. No.	Fiyat YTL		
Delta Natur Anahtar-Priz Serisi Anahtarlar								
Anahtar	Gövde	5TA2151	3,20	5TA2151	3,20	5TA2151	3,20	10
	Kapak	5TG7681	26,00	5TG7651	25,00	5TG7641	25,00	5
Komütatör	Gövde	5TA2155	4,60	5TA2155	4,60	5TA2155	4,60	10
	Kapak	5TG7685	37,00	5TG7655	35,00	5TG7645	35,00	5
Vaevien	Gövde	5TA2156	4,00	5TA2156	4,00	5TA2156	4,00	10
	Kapak	5TG7681	26,00	5TG7651	25,00	5TG7641	25,00	5
Ara Vaevien	Gövde	5TA2117	9,00	5TA2117	9,00	5TA2117	9,00	10
	Kapak	5TG7681	26,00	5TG7651	25,00	5TG7641	25,00	5
Çift Vaevien	Gövde	5TA2118	14,00	5TA2118	14,00	5TA2118	14,00	10
	Kapak	5TG7685	37,00	5TG7655	35,00	5TG7645	35,00	5
Dimmer (600W)	Gövde	5TC8200	55,00	5TC8200	55,00	5TC8200	55,00	1
	Kapak	5TG8382	58,00	5TG8381	57,00	5TG8380	57,00	5
Prizler								
Topraklı	G+K	5UB1650	39,00	5UB1640	38,00	5UB1630	38,00	5
Telefon (2'li)*	G+K	5TG1628	79,00	5TG1618	77,00	5TG1608	77,00	5
Hoperlör Prizi	G+K	5TG1626	68,00	5TG1616	66,00	5TG1606	66,00	5
TV Prizi (Geçiş/uç)	Gövde	5TG2484	39,00	5TG2484	39,00	5TG2484	39,00	5
	Kapak	5TG1625	32,00	5TG1615	30,00	5TG1605	30,00	5
Tv Prizi (Kabl. Yayın)	Gövde	5TG2485	38,00	5TG2485	38,00	5TG2485	38,00	5
	Kapak	5TG1625	32,00	5TG1615	30,00	5TG1605	30,00	5
Butonlar								
Buton	Gövde	5TD2120	3,30	5TD2120	3,30	5TD2120	3,30	10
	Kapak	5TG7681	26,00	5TG7651	25,00	5TG7641	25,00	5
Pencereli	Gövde	5TD2120	3,30	5TD2120	3,30	5TD2120	3,30	10
	Kapak	5TG7680	29,00	5TG7650	28,00	5TG7640	28,00	5
Jaluzi	Gövde	5TA2114	9,00	5TA2114	9,00	5TA2114	9,00	10
	Kapak	5TG7684	46,00	5TG7654	44,00	5TG7644	44,00	5
Çerçeveler								
1'li çerçeve		5TG1621	25,00	5TG1611	23,00	5TG1601	23,00	5
2'li çerçeve		5TG1622	44,00	5TG1612	40,00	5TG1602	40,00	5
3'li çerçeve		5TG1623	68,00	5TG1613	61,00	5TG1603	61,00	5
4'li çerçeve		5TG1624	90,00	5TG1614	82,00	5TG1604	82,00	5
ORYANTASYON LAMBASI		5TG7332	3,40	5TG7332	3,40	5TG7332	3,40	10

G = Gövde K = Kapak

* 2 adet, 6/8 kutuplu (RJ12/RJ45), tırnaklı montaja uygun, 45° eğimle girişli, 65x65 mm. kapağı ile birlikte mini Western 2'li telefon prizi.

ÖNEMLİ NOTLAR

- Fiyatlarımızda herhangi bir ihbara gerek duymaksızın değişiklik yapma hakkımız mahfuzdur.
- Teslimatlarımız, teslim tarihinde geçerli fiyat listemize göre yapılmaktadır.
- Fiyatlarımıza KDV dahil değildir.
- Listemizde bulamadığınız ürünler için lütfen satış birimlerimizle temasa geçiniz.
- Üretim programında ve ölçülerde değişiklik yapma hakkımız mahfuzdur.
- İçeride görülen resim ve teknik değerler genel bilgi amaçlıdır. Cihaz ölçüleri, montaj ve işletme verileri için, cihazla birlikte verilen işletme talimatını esas alınız.
- Tüm ürünlerimiz imalat hatalarına karşı en az bir yıl garantilidir.
- Ürününüzün kullanım ömrü sona erdiğinde, atık azaltımının ve geri dönüşümün sağlanması amacıyla tesislerimize ileterek doğanın korunmasına katkıda bulununuz.

Ürünlerimiz, AB teknik mevzuatına uyumlu CE işaretine sahip olup, ulusal ve uluslararası standartlara uygun olarak, TS-ISO-EN 9001 Kalite Yönetim Sistemi Belgeli kuruluşlarımızda, çevre koruyucu sistemlerle üretilmektedir.



İlgili Sertifikalar için başvuru;
Otomasyon ve kontrol sistemleri

Teknik Destek

Tel : (0216) 459 34 77

Fax : (0216) 459 30 77



KALİTE YÖNETİM SİSTEMİ BELGESİ

QUALITY MANAGEMENT SYSTEM CERTIFICATE



TÜRK STANDARDLARI ENSTİTÜSÜ
bu belge ile

SIEMENS SAN. VE TİC. A.Ş.
YAKACIK YOLU NO: 111
34861 KARTAL - İSTANBUL / TÜRKİYE

kuruluşunun TS EN ISO 9001:2000 şartlarına uygun bir KALİTE
YÖNETİM SİSTEMİNE sahip olduğunu onaylar.

Belge kapsamı Ek'te verilmiştir.



TURKISH STANDARDS INSTITUTION
hereby certifies that the organisation

SIEMENS SAN. VE TİC. A.Ş.
located in
YAKACIK YOLU NO: 111
34861 KARTAL - ISTANBUL / TÜRKİYE

has a QUALITY MANAGEMENT SYSTEM which
fulfills the requirements of the TS EN ISO 9001:2000

Scope of the certificate is given in appendix.

TÜRK STANDARDLARI ENSTİTÜSÜ
TURKISH STANDARDS INSTITUTION

TSE GENEL SEKRETERİ
Secretary General of TSE
Mustafa Şuş
Mustafa ŞUŞ

TSE BAŞKANI
President of TSE
Kenan Malatyalı
Kenan MALATYALI

Belge No / Certificate No KY-001-03/KG-91
Belge Tarihi / Date of Certificate 30/06/2006
Geçerlilik Tarihi / Valid Until 30/06/2009

Türk Standardları Enstitüsü Türk Akreditasyon Kurumu TÜRKAK ve Hollanda Akreditasyon Konseyi RVA tarafından akredite edilmiştir.
Turkish Standards Institution, has been accredited by the Turkish Accreditation Agency - TÜRKAK and the Dutch Accreditation Council RVA.

Bu belge belgeleme şartlarına uygunluk sağlanıp sağlanmadığını gösterir. This certificate is valid provided that compliance with the certification requirement is maintained.

BÖLGE ADRESLERİMİZ

İSTANBUL BÖLGESİ

Yakacak Cad. No: 111
34870 Kartal
İSTANBUL
Tel : (0216) 459 34 77
Faks : (0216) 459 30 71

ADANA BÖLGESİ

Fuzuli Cad. Gülek Sitesi
B Blok No: 75/E
01120 ADANA
Tel : (0322) 459 27 00
454 78 88
Faks : (0322) 453 29 71
459 24 36

BURSA BÖLGESİ

Selvili Cad. No: 1 Çekirge
16070 Osmangazi BURSA
Tel : (0224) 234 54 00
Faks : (0224) 234 54 07

ANKARA BÖLGESİ

Esat Caddesi No: 44
06660 Küçükesat
ANKARA
Tel : (0312) 459 52 45
Faks : (0312) 459 55 50

İZMİR BÖLGESİ

Akdeniz Cad. No.14
Birsal İş Merkezi Kat:4/401
35210 Alsancak İZMİR
Tel : (0232) 411 70 04
Faks : (0232) 411 70 25

BÖLGE BÜROLARIMIZ

ANTALYA BÜROSU

Kışla Mah. Güllük Cad.
Soytaş ve Ulukut İş Merkezi
No: 10/6 07040 ANTALYA
Tel : (0242) 248 23 50
Faks : (0242) 248 23 05
Gsm : (0533) 695 98 53

DENİZLİ BÜROSU

Doktorlar Cad. Tokcan İşhanı
No: 50 K: 4 D: 1
20010 DENİZLİ
Tel : (0258) 265 39 40
Faks : (0258) 265 33 11
Gsm : (0533) 695 98 51

ESKİŞEHİR BÜROSU

İstiklal Mah. Başan Sok. No: 1
Atılğan İşhanı Kat: 4 No: 406
26010 ESKİŞEHİR
Tel : (0222) 220 40 42
Faks : (0222) 220 40 44
Gsm : (0532) 304 58 98

GAZİANTEP BÜROSU

Muammer Aksoy Blv.
Prestij İş Merkezi Kat: 4 D: 26
27090 Şehitkamil GAZİANTEP
Tel : (0342) 215 10 83
Faks : (0342) 215 10 93
Gsm : (0533) 693 55 48

KAYSERİ BÜROSU

Kalpaklıoğlu Mah. Yenisu Sok.
Dünya İş Merkezi B Blok No: 44
Kat: 11 38030 KAYSERİ
Tel : (0352) 232 33 16
Faks : (0352) 232 33 65
Gsm : (0533) 527 48 71

KOCAELİ BÜROSU

Ömerağa Mah. Cumhuriyet Cad.
Hikmet Hanım İş Mer. Kat:3 No:7
41100 İzmit KOCAELİ
Tel : (0262) 332 38 39
Faks : (0262) 323 38 39
Gsm : (0533) 379 14 19

KONYA BÜROSU

K. İhsaniye Mah. Şahinağa Sk.
Hazım Uluşahin İş Merkezi
A Blok Kat: 4 No: 404
42050 KONYA
Tel : (0332) 236 30 39
Faks : (0332) 236 16 24
Gsm : (0533) 523 48 22

MALATYA BÜROSU

Sarıoğlu Mah. Matim
İş Merkezi A Blok Kat: 6
No: 30 MALATYA
Tel : (0422) 326 30 22
Faks : (0422) 326 30 32
Gsm : (0533) 693 55 18

SAMSUN BÜROSU

Cumhuriyet Cad. No: 26
Açmak İşhanı Kat: 6
55030 SAMSUN
Tel : (0362) 435 13 75
Faks : (0362) 431 55 74
Gsm : (0533) 525 20 83

TRABZON BÜROSU

İskender Paşa Mah. Dervişoğlu Sk.
Gümüş Batu İş Merkezi Kat:3 No:15
61000 TRABZON
Tel : (0462) 326 79 56
Faks : (0462) 326 79 56
Gsm : (0533) 300 37 44

ELEKTROMARKETLERİMİZ

İSTANBUL BÖLGESİ

- **ALKANLAR ELK. SAN. ve TİC. LTD. ŞTİ.**
Çiftlik Cad. No: 7 B. Bakkalköy
Maltepe- İSTANBUL
Tel : (0216) 561 28 19 - 561 55 70
Faks : (0216) 311 19 48
Web : www.alkanlar.com
E-posta : alkanlar@alkanlar.com
ŞUBE:
Şair Ziya Paşa Cad. No: 5/1A
Karaköy İSTANBUL
Tel : (0212) 292 48 35/29
Faks : (0212) 245 09 14
- **ELPİM MAK. İNŞ. ELK. MALZ. PAZ. TİC. ve SAN. A.Ş.**
Erenler Mah. 201 Sok. No. 10
Erenler SAKARYA
Tel : (0264) 276 00 83 pbx
276 38 30
Faks : (0264) 275 19 00
Web : www.elpim.com.tr
E-posta : elpim@elpim.com.tr
- **ERGÜR ELK. SAN. ve TİC. LTD. ŞTİ.**
Fahrettin Kerim Gökay Cad. No:1 Kat:3-4
Hasanpaşa Kadıköy İSTANBUL
Tel : (0216) 414 07 07 pbx
338 08 40-338 04 52
338 05 73-338 00 41
Faks : (0216) 414 09 08
E-posta: ergurelektrik@superonline.com
- **NOKTA ELEKTROSHOP**
Ankara Cad. No: 87 İZMİT
Tel : (0262) 321 88 85 – 331 02 50
(0262) 322 40 17
Faks : (0262) 321 93 34
E-posta: info@noktaelektroshop.com
- **SANTRAL ELK.SAN. ve TİC. A.Ş.**
Yanıkçı Sok. No: 6 Karaköy İSTANBUL
Tel : (0212) 254 77 50 pbx
Faks : (0212) 250 19 11 – 15
Web : www.santral.com
E-posta : santral@santral.com
ŞUBE:
Perpa Ticaret Merk. A Blok K:2 No:9
80270 Okmeydanı İSTANBUL
Tel : (0212) 210 44 77
- **TINARSOY ELK. TİC. ve SAN. LTD.ŞTİ.**
Meşrutiyet Cad. No: 184
Şişhane İSTANBUL
Tel : (0212) 292 00 10 pbx
Faks : (0212) 292 00 07 – 08
Web : www.tinarsoy.com.tr
E-posta : tinarsoy@tinarsoy.com.tr
- **TRAKYA ENDÜSTRİ FABRİKA MALZ. PAZ. SAN. ve TİC. LTD. ŞTİ.**
Fevzipaşa Cad. No: 5
Çerkezköy TEKİRDAĞ
Tel : (0282) 726 90 45
Faks : (0282) 726 24 02
Web : www.trakyaendustri.com.tr
E-posta: t.kirmizigul@trakyaendustri.com.tr
- **TÜMPA ELK. MALZ. PAZ. ve TİC. A.Ş.**
Bankalar Cad. No: 79 Karaköy İSTANBUL
Tel : (0212) 256 94 05 Pbx
Faks : (0212) 256 95 99
Web : www.tumelektrik.com.tr
E-posta: tumelektrik@tumelektrik.com.tr
Satış Noktaları
Kartal : (0216) 374 53 52
Gaziosmanpaşa: (0212) 594 04 04
Perpa : (0212) 210 84 85

ANKARA BÖLGESİ

- **ADNAN ELEKTRİK**
Cumhuriyet Cad. No: 5
RİZE
Tel : (0464) 213 28 80
Faks : (0464) 213 25 55
- **ASAL ELEKTRİK**
Şeyh Hamza Sk. No: 19
SAMSUN
Tel : (0362) 431 60 47
Faks : (0362) 431 26 38
- **AYDINLAR ELEKTRİK**
100. Yıl Bulvarı No: 110
Ostim ANKARA
Tel : (0312) 354 14 77
Faks : (0312) 385 41 89
Web : www.aydinlar.com.tr
E-posta : info@aydinlar.com.tr
- **BORSAN ELEK. MALZ. İMAL. SAN. ve TİC. LTD. ŞTİ.**
Merkez:
Organize Sanayi Bölgesi No: 34
Kutlukent SAMSUN
Tel : (0362) 266 59 25 pbx
(0362) 266 74 62 pbx
Faks : (0362) 266 61 94
Web : www.borsan.com.tr
E-posta : borsan@borsan.com.tr
Showroom:
100. Yıl Bulvarı No: 48
SAMSUN
Tel : (0362) 435 01 72
(0362) 432 89 22
Faks : (0362) 420 00 81
- **ERCİYES ELK. SAN. ve TİC. LTD. ŞTİ.**
Muratpaşa Mah. Fatih Cad.
Yavuz Apt. No: 11 Merkez
ANTALYA
Tel : (0242) 346 62 72 – 345 59 81
Faks : (0242) 334 28 09
- **KARADENİZ ELEKTROMARKET**
Değirmendere, Sahilyolu No: 137
TRABZON
Tel : (0462) 325 77 05
Faks : (0462) 325 91 81
- **KONYA ENERJİ LTD. ŞTİ.**
Merkez:
Büsan Org. San. Sit. Büsan Cad. No: 70/72
KONYA
Tel : (0332) 345 09 00
Faks : (0332) 345 09 09
Web : www.konyaenerji.com.tr
E-posta : konyaenerji@konyaenerji.com
Şube:
Sekiçeşme Mah. Yeni belediye karşısı
Latif İş Hanı No: 28/1 KARAMAN
Tel : (0338) 214 99 29
Faks : (0338) 214 99 28
E-posta : konyaenerji@konyaenerji.com
- **ÖZKONYA ENERJİ ELEKT.İNŞ. ve MAK. SAN.TİC.LTD.ŞTİ.**
Merkez: İstanbul Cad. No: 200 / A
KONYA
Tel : (0332) 350 15 20 – 353 74 90/93
Faks : (0332) 350 27 77
E-posta : satis@konen.org
Şube: 1.Org. Sanayi Bölgesi
İstikamet Cad. No.28
Selçuklu KONYA
Tel : (0332) 251 82 34
Faks : (0332) 251 82 37
- **RUHBAŞ ELEKTROMARKET ELEKTRİK OTOM. İNŞ. TAAH. TİC. LTD. ŞTİ**
Merkez: Sanayi Bölgesi 3. Cd. No: 24
KAYSERİ
Tel : (0352) 320 82 20 – 336 32 10
Faks : (0352) 336 32 11
Şube: Sanayi Bölgesi 3. Cd. No: 9-B
KAYSERİ
Tel : (0352) 336 09 82
E-posta : ruhaselk@hotmail.com

- **SİMTESELEKT. MAL. SAN. A.Ş.**
Sanayi Cad. No: 31 / 8
06050 Ulus ANKARA
Tel : (0312) 312 22 62
Faks : (0312) 324 40 58
E-posta : simteselk@mynet.com.tr

- **TAM GÜÇ ELEK. İNŞ. SAN. ve TİC. LTD. ŞTİ.**
Sanayi Bölgesi 8. Cad. No: 12
KAYSERİ
Tel : (0352) 336 35 32 - 336 20 22
Faks : (0352) 336 20 23

- **ÜNKO ELK. MAK. İNŞ. SAN. TİC. A.Ş.**
Sanayi Cad. No: 17/B 06050 Ulus
ANKARA
Tel : (0312) 311 88 55
Faks : (0312) 310 91 92
E-posta : unko@unko.com.tr
Web : www.unko.com.tr

ADANA BÖLGESİ

- **BOĞAZIÇI ELK.LTD.ŞTİ.**
Belediye Evleri Mah. Turgut Özal Bulvarı
84282 Sok. No:11 Ruh Sağlığı Hast. Cıvarı
01160 Seyhan ADANA
Tel : (0322) 247 13 03 - 247 22 00
(0322) 247 22 01
Faks : (0322) 247 16 76
E-posta : bogazici@bogazicielektrik.com
Web : www.bogazicielektrik.com
- **DOĞUŞ ELEK. İNŞ. TAAH. SAN. TİC. A.Ş.**
İncilipınar Mah. Kıbrıs Cad. No: 10/B
27090 Şehit Kamil G. ANTEP
Tel : (0342) 230 39 39 pbx
Faks : (0342) 230 55 95
E-posta : info@doguselektrik.net
Web : www.doguselektrik.net
- **ECER ELK. TİC. SAN. LTD. ŞTİ.**
Ali Emiri Cad. 5. Sok. No:3/3
DİYARBAKIR
Tel : (0412) 223 02 83-223 31 88
Faks : (0412) 223 95 15
E-posta : ecerelektrik@superonline.com
- **ER ELEKTRİK SAN. ve TİC. LTD. ŞTİ.**
Mustafa Kemal Mah. Okan Merzeci
Bulvarı No: 396/A
33090 MERSİN
Tel : (0324) 226 36 37 pbx
Faks : (0324) 226 36 36
E-posta : info@erelektrik.com
Web : www.erelektrik.com
- **DOĞANATEŞ ELEKTRİK SAN. TİC. LTD. ŞTİ.**
Niyazi Misri Cad. Niyazi Sok. No:18
MALATYA
Tel : (0422) 323 51 13 - 323 51 18
(0422) 325 04 90 - 232 65 38
Faks : (0422) 321 96 74
E-posta : doganateselk@hotmail.com
- **ÖZTEKNİK ELEKTRİK MAKİNA MOTOR TİC. LTD. ŞTİ.**
Merkez: Abidinpaşa Cad. 6. Sk. No. 6
Seyhan ADANA
Tel : (0322) 351 40 10 - 351 40 35 2 Hat
(0322) 351 40 19 - 351 40 29
Faks : (0322) 351 29 99
Showroom: Adana Ceyhan Karayolu
8. km. İncirlik Cıvarı No. 282
Yüreğir ADANA
Tel : (0322) 346 55 98 Pbx
Faks : (0322) 346 55 98
Web : www.ozteknikadana.com
E-posta : info@ozteknikadana.com

ELEKTROMARKETLERİMİZ

ADANA BÖLGESİ (Devam)

- **ÖZTEKNİK ENERJİ ELEKTROMARKET MAKİNA MOTOR TİC. LTD. ŞTİ.**
Merkez: Adana Hacı Sabancı Organize Sanayi Böl. 25. Cad. No. 11-A
Yakapınar **ADANA**
Tel : (0322) 394 40 13-14 / 394 34 90-93
Faks : (0322) 394 47 44
Şube: Abidinpaşa Cad. Karasoku Mah. 6.Sok. No: 6/B
Seyhan **ADANA**
Tel : (0322) 359 30 60 pbx
Faks : (0322) 359 30 54
Web : www.ozteknikenerji.com
E-posta : info@ozteknikenerji.com
- **ÖZÜMİT ELEKTRİK**
Kurtuluş Cad. No : 223/A
31060 **ANTAKYA**
Tel : (0326) 213 86 23 pbx
Faks : (0326) 213 86 23
Web : www.ozumitelektrik.com.tr
E-posta : mustafa@ozumitelektrik.com.tr
- **REGÜLE ELK. ELKT. BİLG. SAN. ve TİC. LTD.ŞTİ.**
Kızılay Cad. Kızılay İşhanı Kat:2 No: 6
ADANA
Tel : (0322) 359 53 75
359 53 74
Web : www.regule.com.tr
E-posta : regule@regule.com.tr
- **SİMPA ELK. SAN. ve TİC. LTD. ŞTİ.**
İncilipınar Mah. Kamil Ocak Cad. No.13 Şehitkamil **GAZİANTEP**
Tel : (0342) 232 98 98 pbx
Faks : (0342) 232 55 22
Web : www.simpaelektrik.com
E-posta : info@simpaelektrik.com
- **SOYUYÜCE ELK. İNŞ. SAN. ve TİC. LTD. ŞTİ.**
Birinci Harput Cad. 6/A 23100 **ELAZIĞ**
Tel : (0424) 218 33 00 pbx
Faks : (0424) 238 44 30
Faks : (0424) 212 12 50
E-posta : nadirsoyuyuce@gmail.com
- **YUVAM ELK. TİC. SAN.LTD. ŞTİ.**
Niyazi Misri Cad. Niyazi Sk.
1. Ara No: 4 **MALATYA**
Tel : (0422) 321 49 69 pbx
(0422) 324 22 33
Faks : (0422) 324 12 82
Web : www.yuvamelektrik.com.tr
E-posta : info@yuvamelektrik.com.tr
yuvamelektrik@yuvamelektrik.com
- **YZD ELEKTRİK İNŞ. TİC. LTD. ŞTİ.**
Merkez: Abidinpaşa Cad. 102 Sok. Çelik İşh. Kat: 2 D: 6
01010 Seyhan **ADANA**
Tel : (0322) 352 01 00
Faks : (0322) 351 75 87
Showroom: Cemalpaşa Mah. Cevat Yurdakul Cad.18/C Silah Apt. Altı
01120 Seyhan **ADANA**
Tel : (0322) 459 14 39 - 459 14 81
Faks : (0322) 459 15 07
Web : www.yzd.com.tr
E-posta : yzd@yzd.com.tr

İZMİR BÖLGESİ

- **BANAZ ACAR ELK. SAN. ve TİC. LTD. ŞTİ.**
Kurtuluş Mah. Fatih Cad. No: 13
UŞAK
Tel : (0276) 215 53 46
(0276) 224 62 69 – 315 11 46
Faks : (0276) 315 33 11
Web : www.acarelektrik.com.tr
E-posta : banaz.acar.elektrik@gmx.com.tr
- **EGESİM OTOMATİK KONTROL SAN. ve TİC. LTD. ŞTİ.**
1204 Sk. No: 44/1-I Bulanalp İş Merk.
Yenişehir **İZMİR**
Tel : (0232) 433 30 25
Faks : (0232) 459 90 42
Web : www.egesim.com.tr
E-posta : egesim@egesim.com.tr
- **EMA ELEKTRİK MALZ. SAN. ve TİC. A.Ş.**
1203 / 5 Sok. No:2 / J Yener İş Merk.
35110 Yenişehir **İZMİR**
Tel : (0232) 458 55 55
Faks : (0232) 433 31 96
Web : www.emaelektrik.com
E-posta : halilakman@superonline.com
- **ERİKOĞLU ELK. SAN. ve TİC. A.Ş.**
1. Sanayi Sitesi 154. Sok. No: 2
DENİZLİ
Tel : (0258) 265 22 15 Pbx – 262 00 77
Faks : (0258) 263 24 64
Web : www.erikoglu.com.tr
E-posta : elektrik@erikoglu.com
- **İŞİK ELK. MÜH. SAN. ve TİC. LTD. ŞTİ.**
Ahisinan Cad. Yeni Kaleiçi Çarşısı
No.4/44 **DENİZLİ**
Tel : (0258) 264 41 42 pbx
Faks : (0258) 265 40 19
- **PROTEM ELEKTRİK TAAH. LDT. ŞTİ.**
Atatürk Bulvarı No: 289/B Konacık
Bodrum **MUĞLA**
Tel : (0252) 363 97 22
Faks : (0252) 363 96 88
Web : www.protemelektrik.com.tr
E-posta : info@protemelektrik.com.tr
- **SİMEL MALZ. PAZ. SAN. VE TİC. LTD. ŞTİ.**
1203/5 Sok. No: 3/C
Yenişehir **İZMİR**
Tel : (0232) 459 59 29
Faks : (0232) 459 94 74
Web : www.simelektrik.com.tr

BURSA BÖLGESİ

- **ÇAĞIN ELEKTRİK**
Ulu Cad.
Babadağ Apt. No: 34/ B
BURSA
Tel : (0224) 272 59 59
Faks : (0224) 254 77 25
- **FINDIKKAYA ELK. SAN. ve TİC. LTD. ŞTİ.**
Nilüfer Ticaret Merkezi 69. Sokak No.2
Nilüfer **BURSA**
Tel : (0224) 443 47 14
Faks : (0224) 443 47 16
E-posta : findikkayaelektrik@hotmail.com
- **HUZUR ELK.**
Merkez :
Ulu Cad. Altın Han
No: 50/A 70-71-72
BURSA
Tel : (0224) 253 04 03
Faks : (0224) 252 50 11
Web : www.huzurgrup.com
E-posta : satis@huzurgrup.com
Şube :
Nilüfer Ticaret Merkezi
66 Sok. No:17
Nilüfer **BURSA**
Tel : (0224) 441 95 10 pbx
Faks : (0224) 441 95 09
Web : www.huzurelektrik.com
E-posta : huzur_elektrik@hotmail.com
Şube :
Duaçınarı Ankara Asfaltı No: 270
Yıldırım **BURSA**
Tel : (0224) 360 67 87
Faks : (0224) 360 75 18
Web : www.huzurelektrik.com
- **İZEL ELEKTRİK A.Ş.**
Atalar Cad. Çankaya Sok. No:1
BALIKESİR
Tel : (0266) 249 47 00
Faks : (0266) 242 42 46
- **KIRAC ELEKTRİK LTD. ŞTİ.**
Organize Sanayi Bölgesi
13. Cad. ile 15. Cad. Kesijimi
ESKİŞEHİR
Tel : (0222) 236 15 00
Faks : (0222) 236 15 01
Web : www.kiracelektrik.com.tr
E-posta : kirac@kiracelektrik.com.tr
- **KRC ELEKTROMARKET LTD. ŞTİ.**
Merkez: Hasanpolatkan Cd. No:6/B
ESKİŞEHİR
Tel : (0222) 234 34 04 pbx
Faks : (0222) 234 35 45
Şube: Nilüfer Ticaret Merkezi 66 Sk. No: 23-25 **BURSA**
Tel : (0224) 443 45 00 pbx
Faks : (0224) 443 45 88
Web : www.krcotomasyon.com
E-posta : info@krcotomasyon.com
- **MERPA PAZARLAMA A.Ş.**
Nilüfer Ticaret Merkezi 65. Sok No: 17
Nilüfer **BURSA**
Tel : (0224) 443 64 00
Faks : (0224) 443 11 21
Web : www.merpa.com
E-posta : merpa@merpa.com

TİP Sistem Partnerlerimiz

Toplam Bütünleştirilmiş Enerjiye yönelik sistem ve çözümler sunar

Şalt panoları, Dağıtım Sistemleri ve panolarda yetkilendirilmiş ürün ve sistem yapıcılığı:

Alpha Universal, Sıkus Universal, Sivacon 8PT, Sivacon 8PS ile 8PU 152, 8MF, Sicube, SENTRIC HP

* Aynı zamanda Siemens AG, Sivacon 8PT Franchising Partneridir.

İSTANBUL BÖLGESİ

- 3P PANO ELK. ELEKTR. KONTROL SİSTEMLERİ SAN. ve TİC. LTD. A.Ş.
*(Sivacon 8PT Franchising Partner)
İkitelli O.S.B. Marmara Sanayi Sitesi F Blok
No: 102 İkitelli İSTANBUL
Tel : (0212) 472 06 08 – 472 06 78 -472 00 98
Faks : (0212) 472 01 48
Web : www.3ppano.com
E-posta: 3p@3ppano.com
- ANELSİS MÜHENDİSLİK SAN.ve TİC. LTD. ŞTİ.
*(Sivacon 8PT Franchising Partner)
1.Esenşehir Mah. Atatürk cad. No: 4
Y.Dudullu-Ümraniye İSTANBUL
Tel : (0216) 528 50 00
Faks : (0216) 365 05 11
E-posta:anelcis@anel.com.tr
- BİRLİK PANO VE ELEKTRİK TAAHHÜT SAN. ve TİC. LTD. ŞTİ.
Girne Cad. Dumanlı Sok. No. 4 Yeşilce Mah.
4. Levent Kağıthane İSTANBUL
Tel : (0212) 281 28 91 pbx
Faks : (0212) 282 29 78
E-posta: info@birlikpano.com
- BORA ELEKTRİK İLETİŞİM SAN. ve TİC. A.Ş.
(Gemi Yapımı)
Yayla Mah. Şinasi Dural Cad. No: 35
Tuzla İSTANBUL
Tel : (0216) 446 63 69
Faks : (0216) 446 63 70
E-posta: elektrik@borashipping.com
- E.K.S ELEKTRİK İNŞAAT TAAH. SAN. ve TİC. A.Ş.
*(Sivacon 8PT Franchising Partner)
Dudullu Organize San. Bölg. 2 Cadde No: 39
43776 Y. Dudullu İSTANBUL
Tel : (0216) 466 04 07 Pbx
Faks : (0216) 466 04 08
E-posta: eks@ekselektrik.com

- ELTA GEMİ ELEKTRİK MAK. İNŞ. MÜH. SAN. ve TİC.LTD. ŞTİ.
(Gemi Yapımı)
Güzelyalı Mah. Bülbül Sok. Elta Gemi İş Merkezi
34903 Pendik İSTANBUL
Tel : (0216) 493 78 90 pbx
Faks : (0216) 493 85 16
web : eltagemi.com
E-posta: eltagemi@anet.com.tr

- OMEGA MÜHENDİSLİK LTD. ŞTİ.
*(Sivacon 8PT Franchising Partner)
İkitelli Organize Sanayi Bölgesi
Demirciler Sanayi Sitesi
E2 Blok No: 378
34670 İkitelli İSTANBUL
Tel : (0212) 549 12 40
Faks : (0212) 549 27 84
Web : www.omega-muhendislik.com.tr
E-posta: omega@superonline.com

- STAR ELEKTRİK PANO SAN. ve TİC. LTD. ŞTİ.
*(Sivacon 8PT Franchising Partner)
1.Esenşehir Mah. Atatürk Cad.
Des. San. Sitesi 110. Buğuşlu Sok.
D / 27 Blok No: 7
81260 Y.Dudullu Ümraniye İSTANBUL
Tel : (0216) 420 19 34 – 35
Faks : (0216) 466 02 71
Web : www.starpano.com.tr
E-posta: bilgi@starpano.com.tr

ADANA BÖLGESİ

- ARI ELEKTRİK SAN. ve TİC. LTD. ŞTİ.
*(Sivacon 8PT Franchising Partner)
Adana Karayolu 10.km Kazanlı Kavşağı
33281 MERSİN
Tel : (0324) 221 88 10
Faks : (0324) 221 61 15
Web : www.arielektrik.com.tr
E-posta: info@arielektrik.com.tr

ANKARA BÖLGESİ

- E- R ENDÜSTRİYEL OTOMASYON SİSTEMLERİ SAN. ve TİC. LTD. ŞTİ.
*(Sivacon 8PT Franchising Partner)
Çetin Emec Bulvarı 65. Sok. No.1/6-8
06520 Balgat ANKARA
Tel : (0312) 284 04 21 (pbx)
Faks : (0312) 284 04 24
Web : http://www.e-r.com.tr
E-Posta: ertugrul@e-r.com.tr
- ANKASİM ELK. TAAHHÜT İMALAT MONTAJ SAN. ve TİC. LTD. ŞTİ.
Merkez:
100. Yıl Bulvarı Kosova İş Merkezi
No: 137 / C Ostim ANKARA
Tel : (0312) 354 63 64 Pbx
Faks : (0312) 354 35 90
Web : www.ankasim.com.tr
E-Posta: ankasim@ankasimcom.tr
Fabrika:
27. Cadde 644. Sokak No:29
Ostim ANKARA
Tel : (0312) 354 36 50
Faks : (0312) 354 36 50
- EPTİM ELK. PANOLARI TAAHHÜT İMALAT SAN. ve TİC. LTD. ŞTİ.
Ostim Mega Center 21.Cad.
74 / 3 Sok. No: 4 Ostim ANKARA
Tel : (0312) 354 96 40 pbx
Faks : (0312) 354 96 50
Web : www.eptim.com.tr
E-posta: eptim@eptim.com.tr
- GEMSAN GENEL ELEKTRİK PANO LTD. ŞTİ.
Akdeniz Sanayi Sitesi
Maden İşleri 5006 Sok. No : 88-90
ANTALYA
Tel : (0242) 221 05 64 Pbx
Faks : (0242) 551 05 67
Web : www.gemspano.com
E-posta: gemspano@gemspano.com
- ŞALT OTOMASYON ELEKTRİK ELEKTRONİK SAN. TİC. LTD. ŞTİ.
Kosgeb Cad. Busan Özel Organize Sanayi Bölgesi No. 32 Karatay KONYA
Tel : (0332) 345 31 81
Faks : (0332) 345 31 84

İZMİR BÖLGESİ

- EGESİM YÜKSEK TEKNOLOJİ SAN.TİC. LTD. ŞTİ.
*(Sivacon 8PT Franchising Partner)
1204 Sokak No: 41/1-1 Bulunalp İş Mrk.
35110 Yenisehir İZMİR
Tel : (0232) 433 30 25
Faks : (0232) 459 90 42
E-posta: egesim@egesim.com.tr
Web : www.egesim.com.tr

ELEKTRİK ve TEKNOLOJİ PARTNERLERİMİZ

İSTANBUL BÖLGESİ

- **ACTIVO AKILLI SİSTEMLER KORONET BİLGİSAYAR HABERLEŞME LTD. ŞTİ**
Koşuyolu Muhittin Üstündağ Cad. Ali Nazım Sok.
No: 6 Kadıköy **İSTANBUL**
Tel : (0216) 428 81 13
Faks : (0216) 428 81 22
Web : www.activo.com.tr
E-posta: bilgi@activo.com.tr
- **B-K MÜHENDİSLİK TAAH. SAN. TİC. LTD.ŞTİ.**
Ömerağa Mah. Alemdar Cad. Soydan İş Merk. D: 98
İzmit **KOCAELİ**
Tel : (0262) 325 34 49
Faks : (0262) 325 34 49
Web : www.b-kmuhendislik.com
E-posta: osmanb@b-kmuhendislik.com
- **KONSİS KONTROL ve OTOMASYON SİSTEMLERİ**
Bağdat Cad. Pembe Gül Sok. Şen Apt. No: 6/8
Suadiye **İSTANBUL**
Tel : (0216) 478 53 29
Faks : (0216) 478 58 36
E-posta: konsis@tnn.net
- **SMT SANAYİ MÜHENDİSLİK TİC. LTD. ŞTİ**
Bağdat Cad. Selçuk Sindal Sok. No: 149/B
Çim Apt. D: 18 Feneryolu Kadıköy **İSTANBUL**
Tel : (0216) 336 48 17 - 345 14 55
338 64 95
Faks : (0216) 414 58 46
Web : sanayimuhendislik.com
E-posta: sanayimuh@tnn.net.tr
sanayimuh@superonline.com
- **TEKNOSMART BİLİŞİM SİSTEMLERİ**
Veli Efendi Mah. 74 Sok. No: 12/A
Zeytinburnu **İSTANBUL**
Tel : (0212) 582 82 00 Pbx
Faks : (0212) 582 10 82
Web : www.teknosmart.com
E-posta: Salih.kocacenk@teknosmart.com
- **ÜNİTERMAK MÜHENDİSLİK LTD. ŞTİ**
Koşuyolu Cenap Şehabettin Sok. No: 5
Kadıköy **İSTANBUL**
Tel : (0216) 326 61 74
Faks : (0216) 326 67 54
Web : www.unitermak.com.tr
E-posta: unitermak@unitermak.com.tr
- **PRAKSİS BİNA TEKNOLOJİLERİ VE UYGULAMALARI SAN. TİC. LTD. ŞTİ.**
Burhaniye Mah. Beybostanı Sok. No: 33
34746 Beylerbeyi
Üsküdar **İSTANBUL**
Tel : (0216) 318 10 64-65
Faks : (0216) 318 10 49
Web : www.praxis-tr.com
E-posta: mehmetu@praxis-tr.com

BURSA BÖLGESİ

- **AKTUĞ MÜHENDİSLİK ELK. PROJE TAAHHÜT BAKIM VE MÜŞAVİRLİK HİZMETLERİ**
2. Alaaddinbey Mah. Nilüfer Tic. Merk. 70.
Sok. B Blok No: 30
Nilüfer **BURSA**
Tel : (0224) 443 42 49-443 45 49
Faks : (0224) 443 50 49
Web : aktug.com.tr
E-posta: aktug@aktug.com.tr

ANKARA BÖLGESİ

- **EMES ELEKTROMEKANİK SİSTEM SAN. VE TİC. LTD. ŞTİ.**
Çetin Emeç Bulvarı No: 54/6 Balgat **ANKARA**
Tel : (0224) 245 82 47
Faks : (0224) 245 85 39
Web : www.emesitd.com
E-posta: emesitd@superonline.com.tr
- **SALİM KARATAŞ ELK. ETÜD-PROJE UYG. İNŞ. SAN. TİC. ŞTİ.**
Yeşilbahçe Mah. Portakal Çiçeği Blv No: 32
Rabiha Hanım Sitesi **ANTALYA**
Tel : (0242) 312 29 53 - 54
Faks : (0242) 312 29 55
Web : www.salimkaratas.com
E-posta: info@salimkaratas.com
- **ÜNKO ELK. MAK. İNŞAAT SANAYİ TİC. A.Ş.**
Sanayi Cad. No: 17/ B Ulus
ANKARA
Tel : (0312) 311 88 55
Faks : (0312) 310 91 92
Web : www.unko.com.tr
E-posta: info@unko.com.tr

Daha fazla bilgi için :

Vahit Can

Tel : (0216) 459 34 36

Faks : (0216) 459 30 71

E-posta : vahit.can@siemens.com

Web : www.siemens.com.tr/gamma

www.siemens.com/gamma

GAMMA pratik örnekler

GAMMA wave-Kablosuz Bağlantı

Sizin için uygun olan ev tipini biliyor musunuz? Evden ayrıldığınız zaman pencereler ve storlar büyüdü şeklinde açılır kapanır, oda iklimi her zaman konfor düzeyindedir ve alarm sistemi otomatik sizi tehlikelere karşı korur. Malesef biz bunu sadece bilimkurgu roman ve filimlerinde görmüştük. Geçekten kolayca uygulanabilmesine rağmen sadece yeni binalarda olmasa da; Örneğin GAMMA Wave ile (Çok fonksiyonlu radyo sistemi/ ek kablolar kullanmadan modern bina tesisat teknolojisinin bütün fonksiyonlarının kullanılmasını mümkün kılar. Bu demektir ki: Hsarlarda, yenilemelerde, yenileştirmede az masraf ve basit işçilik tesisatı ile hayallerimizin evini gerçekleştirebiliriz. Aşağıdaki grafik GAMMA Wave malzemelerini ve birlikte yapabileceklerinizi size gösterir.

Çözüm önerisi:

A'dan Z'ye Enstallasyon Tekniği



Pratik Örnek No. 10

Avantajlar:

Gamma *instabus* projelerde. kablosuz bağlantının tüm özelliklerini kullanabilme: el vericisi, pilli anahtarlar, pencere kapı kontakları, dimmer, jaluzi, sensör

Gamma *instabus*'tan kontrol

Tesisatı yenileme, kablo çekmeden

- Ayrıca bir gateway'e ihtiyaç yok

SIGUARD Güvenlik

EN 954-1 Standartlarına Bağlı Olarak Uygun Kategori Seçimi

Güvenliğe ilişkin kontrol edilecek bölümlerinin, risk değerlendirmesinin başlangıç noktası :

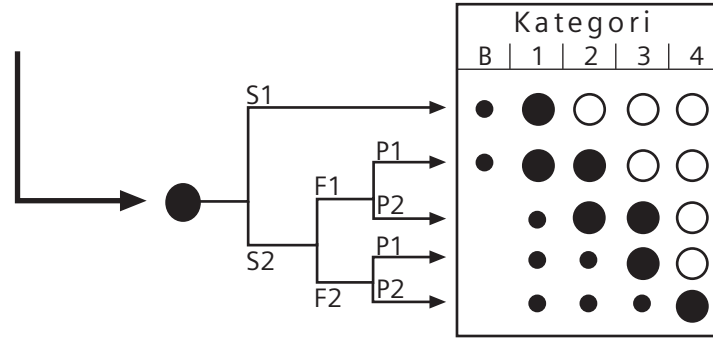

S : Kazanın sonucu

S1: Hafif yaralanma

S2: Ciddi yaralanma (düzeltilemeyecek yaralanma ve muhtemel ölüm içerebilir.)

F : Tehlike bölgesinde bulunma süresi veya sıklığı

F1: Kısa bulunma ve/veya nadiren sürekli bulunma süresi

F2: Uzun bulunma ve/veya sabit sıklıkla bulunma süresi

P : Kazalardan kaçınma olanağı

P1: Belirli durumlarda mümkün

P2: Mümkün değil

3 Fazlı Sincap kafesli 380V 1500 veya 3000 Devirli Asenkron Motorlar için Yol Vericilerin Seçim Cetveli

Motor Gücü (kW)	Motor Akımı (A)	DİREKT YOL VERME			YILDIZ-ÜÇGEN YOL VERME				
		Motor Koruma Salteri	Hat Kontaktörü	Termik Röle	Motor Koruma Salteri	Hat Kontaktörü	Üçgen Kontaktörü	Yıldız Kontaktörü	Termik Röle
0.06	0.2	3RV1011-0BA10	3RT1015-1AP01	3RU1116-0CB0					
0.09	0.3	3RV1011-0DA10	3RT1015-1AP01	3RU1116-0DB0					
0.12	0.4	3RV1011-0EA10	3RT1015-1AP01	3RU1116-0FB0					
0.18	0.6	3RV1011-0GA10	3RT1015-1AP01	3RU1116-0GB0					
0.25	0.8	3RV1011-0JA10	3RT1015-1AP01	3RU1116-0HB0					
0.37	1.1	3RV1011-1AA10	3RT1015-1AP01	3RU1116-0KB0					
0.55	1.5	3RV1011-1AA10	3RT1015-1AP01	3RU1116-1AB0					
0.75	1.9	3RV1011-1BA10	3RT1015-1AP01	3RU1116-1BB0					
1.1	2.7	3RV1011-1DA10	3RT1015-1AP01	3RU1116-1DB0					
1.5	3.6	3RV1011-1EA10	3RT1015-1AP01	3RU1116-1EB0					
2.2	5.2	3RV1011-1GA10	3RT1015-1AP01	3RU1116-1GB0					
3	6.8	3RV1011-1HA10	3RT1015-1AP01	3RU1116-1HB0					
4	9	3RV1011-1JA10	3RT1015-1AP01	3RU1116-1JB0					
5.5	11.5	3RV1011-1KA10	3RT1017-1AP01	3RU1116-1KB0	3RV1011-1KA10	3RT1015-1AP01	3RT1015-1AP01	3RT1015-1AP01	3RU1116-1HB0
7.5	15.5	3RV1021-4BA10	3RT1025-1AP00	3RU1126-4BB0	3RV1021-4BA10	3RT1016-1AP01	3RT1016-1AP01	3RT1016-1AP01	3RU1116-1JB0
11	21	3RV1021-4DA10	3RT1026-1AP00	3RU1126-4DB0	3RV1021-4DA10	3RT1024-1AP00	3RT1024-1AP00	3RT1024-1AP00	3RU1126-1KB0
15	29	3RV1031-4EA10	3RT1034-1AP00	3RU1136-4EB0	3RV1031-4EA10	3RT1026-1AP00	3RT1026-1AP00	3RT1024-1AP00	3RU1116-4BB0
18.5	36	3RV1031-4FA10	3RT1035-1AP00	3RU1136-4GB0	3RV1031-4FA10	3RT1026-1AP00	3RT1026-1AP00	3RT1024-1AP00	3RU1116-4DB0
22	41	3RV1031-4GA10	3RT1036-1AP00	3RU1136-4GB0	3RV1031-4GA10	3RT1034-1AP00	3RT1034-1AP00	3RT1026-1AP00	3RU1136-4EB0
30	63	3RV1041-4JA10	3RT1044-1AP00	3RU1146-4JB0	3RV1041-4JA10	3RT1034-1AP00	3RT1034-1AP00	3RT1026-1AP00	3RU1136-4EB0
37	80	3RV1041-4KA10	3RT1045-1AP00	3RU1146-4KB0	3RV1041-4KA10	3RT1035-1AP00	3RT1035-1AP00	3RT1034-1AP00	3RU1136-4GB0
45	95	3RV1041-4MA10	3RT1046-1AP00	3RU1146-4MB0	3RV1041-4MA10	3RT1036-1AP00	3RT1036-1AP00	3RT1034-1AP00	3RU1136-4HB0
55	99	3VL2716-1AP33-0AA0	3TF5022-0AM0	3UA62 01-2X	3VL2716-1AP33-0AA0	3RT1044-1AP00	3RT1044-1AP00	3RT1034-1AP00	3RU1146-4KB0
75	132	3VL2716-1AP33-0AA0	3TF5122-0AM0	3UA61 01-3K-1	3VL2716-1AP33-0AA0	3RT1045-1AP00	3RT1045-1AP00	3RT1036-1AP00	3RU1146-4KB0
90	157	3VL2716-1AP33-0AA0	3TF5222-0AM0	3UA62 01-3L	3VL2716-1AP33-0AA0	3TF50 22-0AM0	3TF50 22-0AM0	3TF48 22-0AM0	3UA62 01-2X
110	195	3VL3725-1AP36-0AA0	3TF5322-0AM0	3UA66 00-3C	3VL3725-1AP36-0AA0	3TF50 22-0AM0	3TF50 22-0AM0	3TF48 22-0AM0	3UA62 01-3I
132	233	3VL3725-1AP36-0AA0	3TF5422-0AM0	3UA66 00-3D	3VL3725-1AP36-0AA0	3TF52 22-0AM0	3TF52 22-0AM0	3TF50 22-0AM0	3UA62 01-3K
160	280	3VL4731-1AP36-0AA0	3TF5522-0AM0	3UA66 00-3D	3VL4731-1AP36-0AA0	3TF52 22-0AM0	3TF52 22-0AM0	3TF50 22-0AM0	3UA62 01-3L
200	340	3VL5750-1AP36-0AA0	3TF5622-0AM0	3UA66 00-3E	3VL5750-1AP36-0AA0	3TF54 22-0AM0	3TF54 22-0AM0	3TF52 22-0AM0	3UA66 00-3C
250	420	3VL5750-1AP36-0AA0	3TF5722-0AM0	3UA68 00-3F	3VL5750-1AP36-0AA0	3TF54 22-0AM0	3TF54 22-0AM0	3TF52 22-0AM0	3UA66 00-3D

Sigortasız Kombinasyonların (45kW>5kA/400V) Katalog Verileri
Class 10, Motor Koruma Şalteri ile Kontaktör Kombinasyonu (Koordinasyon Tip 2)

Motor Norm Gücü	Motor Akımı (A)	Termik Ayar Sahası	Motor Koruma Şalteri	Kontaktör	Boy	Kısa Devre Kesme Kapasitesi
0.06			3RV1024-0AA10	3RT1024-1AP00/3RT1024-1BB40	S0	130
			3RV1024-0BA10	3RT1024-1AP00/3RT1024-1BB40	S0	130
			3RV1024-0CA10	3RT1024-1AP00/3RT1024-1BB40	S0	130
0.09			3RV1024-0DA10	3RT1024-1AP00/3RT1024-1BB40	S0	130
			3RV1024-0EA10	3RT1024-1AP00/3RT1024-1BB40	S0	130
0.12			3RV1024-0FA10	3RT1024-1AP00/3RT1024-1BB40	S0	130
0.18			3RV1024-0GA10	3RT1024-1AP00/3RT1024-1BB40	S0	130
0.25			3RV1024-0HA10	3RT1024-1AP00/3RT1024-1BB40	S0	130
			3RV1024-0JA10	3RT1024-1AP00/3RT1024-1BB40	S0	130
0.37			3RV1024-0KA10	3RT1024-1AP00/3RT1024-1BB40	S0	130
0.55			3RV1024-1AA10	3RT1024-1AP00/3RT1024-1BB40	S0	130
0.75			3RV1024-1BA10	3RT1024-1AP00/3RT1024-1BB40	S0	130
			3RV1024-1CA10	3RT1024-1AP00/3RT1024-1BB40	S0	130
1.1			3RV1024-1DA10	3RT1024-1AP00/3RT1024-1BB40	S0	130
1.5			3RV1024-1EA10	3RT1024-1AP00/3RT1024-1BB40	S0	130
			3RV1024-1FA10	3RT1024-1AP00/3RT1024-1BB40	S0	130
2.2			3RV1024-1GA10	3RT1024-1AP00/3RT1024-1BB40	S0	130
3			3RV1024-1HA10	3RT1024-1AP00/3RT1024-1BB40	S0	130
4			3RV1024-1JA10	3RT1024-1AP00/3RT1024-1BB40	S0	130
5.5			3RV1024-1KA10	3RT1024-1AP00/3RT1024-1BB40	S0	130

Motor Norm Gücü	Motor Akımı (A)	Termik Ayar Sahası	Motor Koruma Şalteri	Kontaktör	Boy	Kısa Devre Kesme Kapasitesi
7.5	15.5	11-16	3RV1021-4AA10	3RT1026-1AP00/3RT1026-1BB40	S0	100
		14-20	3RV1021-4BA10	3RT1026-1AP00/3RT1026-1BB40	S0	100
11	22	18-25	3RV1031-4DA10	3RT1034-1AP00/3RT1034-1BB40	S2	100
15	29	22-32	3RV1031-4EA10	3RT1034-1AP00/3RT1034-1BB40	S2	100
18.5	35	28-40	3RV1031-4FA10	3RT1035-1AP00/3RT1035-1BB40	S2	100
22	41	36-45	3RV1031-4GA10	3RT1036-1AP00/3RT1036-1BB40	S2	100
		40-50	3RV1031-4HA10	3RT1036-1AP00/3RT1036-1BB40	S2	100
30	55	45-63	3RV1042-4JA10	3RT1054-1AP36/3RT1054-1BB36	S3/S6	100
37	66	57-75	3RV1042-4KA10	3RT1054-1AP36/3RT1054-1BB36	S3/S6	100
		70-90	3RV1042-4LA10	3RT1054-1AP36/3RT1054-1BB36	S3/S6	100
45	80	80-100	3RV1042-4MA10	3RT1054-1AP36/3RT1054-1BB36	S3/S6	100

SIRIUS YILDIZ ÜÇGEN KOMBİNASYONLARI OLUŞTURMA TABLOSU



Motor Gücü (kW)	Motor Akımı (A)	Şebeke Kontaktörü	Üçgen Kontaktör	Yıldız Kontaktör	Zaman Rölesi (230V)	Bağlantı Kiti*	İlave Yardımcı Kontak**
5.5	12	3RT1015-..	3RT1015-..	3RT1015-..	3RP1574-1NP30	3RA1913-2B	3RH1911-1FA..
7.5	17	3RT1017-..	3RT1017-..	3RT1015-..	3RP1574-1NP30	3RA1913-2B	3RH1911-1FA..
11	25	3RT1024-..	3RT1024-..	3RT1024-..	3RP1574-1NP30	3RA1923-2B	3RH1921-1CA..
15/18.5	32/40	3RT1026-..	3RT1026-..	3RT1024-..	3RP1574-1NP30	3RA1923-2B	3RH1921-1CA..
22/30	50/65	3RT1034-..	3RT1034-..	3RT1026-..	3RP1574-1NP30	3RA1933-2B	3RH1921-1CA..
37	80	3RT1035-..	3RT1035-..	3RT1034-..	3RP1574-1NP30	3RA1933-2B	3RH1921-1CA..
45	86	3RT1036-..	3RT1036-..	3RT1034-..	3RP1574-1NP30	3RA1933-2B	3RH1921-1CA..
55	115	3RT1044-..	3RT1044-..	3RT1035-..	3RP1574-1NP30	3RA1943-2C	3RH1921-1CA..
75	150	3RT1045-..	3RT1045-..	3RT1036-..	3RP1574-1NP30	3RA1943-2C	3RH1921-1CA..

* Kiti içinde tüm elektriksel kilitleme köprüleri ve bağlantı klipsleri mevcuttur. 5.5 ve 7.5kW'lık tiplerde mekanik kilitleme de dahildir.
** İlave yardımcı kontaktlar opsiyonel olarak arzu edilen miktarda uygulamaya uygun olarak seçilebilir.

SIRIUS SAĞ- SOL DÖNÜŞ KOMBİNASYONLARI OLUŞTURMA TABLOSU



Motor Gücü (kW)	Motor Akımı (A)	Boy	Kondaktör 1	Kondaktör 2	Bağlantı Kiti*	Mekanik Kilitleme	İlave Yardımcı Kontak**
3	7	S00	3RT1015-..	3RT1015-..	3RA1913-2A	-	3RH1911-1FA..
4	9	S00	3RT1016-..	3RT1016-..	3RA1913-2A	-	3RH1911-1FA..
5.5	12	S00	3RT1017-..	3RT1017-..	3RA1913-2A	-	3RH1911-1FA..
7.5	17	S0	3RT1025-..	3RT1025-..	3RA1923-2A	3RA1924-2B	3RH1911-1EA..
11	25	S0	3RT1026-..	3RT1026-..	3RA1923-2A	3RA1924-2B	3RH1911-1EA..
15	32	S2	3RT1034-..	3RT1034-..	3RA1933-2A	3RA1924-2B	3RH1911-1EA..
18.5	40	S2	3RT1035-..	3RT1035-..	3RA1933-2A	3RA1924-2B	3RH1911-1EA..
22	50	S2	3RT1036-..	3RT1036-..	3RA1933-2A	3RA1924-2B	3RH1911-1EA..
30	65	S3	3RT1044-..	3RT1044-..	3RA1943-2A	3RA1924-2B	3RH1911-1EA..
37	85	S3	3RT1045-..	3RT1045-..	3RA1943-2A	3RA1924-2B	3RH1911-1EA..
45	95	S3	3RT1046-..	3RT1046-..	3RA1943-2A	3RA1924-2B	3RH1911-1EA..

* Kitin içinde tüm elektrisel kilitleme köprüleri ve bağlantı klipsleri mevcuttur. Bağlantı kitinde boy S00'da mekanik kilitleme dahildir.

** İlave yardımcı kontaktlar opsiyonel olarak arzu edilen miktarda uygulamaya uygun olarak seçilebilir.

SİPARİŞ NUMARALARI İNDEKSİ

Sipariş No.	Sayfa	Sipariş No.	Sayfa	Sipariş No.	Sayfa
3		4		7	
3KA	78-79	4AC	18	7KM	87
3KL	78	4AJ	81	7KT	19-20
3KX	78-79	4AV	105	7LF	19
3LF	90, 91	4AX	105		
3LD	88, 89	4EP	81		
3NA3	21	4EU	81		
3NA6	21	4RB	80		
3NE	22	4RX	81	8	
3NH3	21			8GB	20
3NP	77			8US	8, 40
3NX	23	5		8WA	112-113, 115
3NY	77			8WD	103
3RA	33, 37, 39, 41	5SB	23	8WH	114
3RB	35, 36	5SC	23		
3RE	37	5SD	12-17	B	
3RF	46, 47	5SE	9	B44	85
3RH	29, 32	5SF	23		
3RK	43, 44	5SG	9	L	
3RN	108	5SH	23	LZS	111
3RP	106	5SK	3	LZX	111
3RS	104, 108	5SM	10-11		
3RT	25-27, 33	5SP	1-3, 6	M	
3RU	36	5SQ	1-3	MR	111
3RV	38-39	5ST0	20	MT	111
3RW	45-46	5ST1	7, 113		
3SB1	93-95	5ST2	8	P	
3SB2	100	5ST3	7	PT	111
3SB3	96-99	5SU	11		
3SE0	110	5SW	11	R	
3SE2	101, 102, 110	5SX2	4-5	RT	111
3SE5	109	5SX4	6		
3SE29	102	5SX9	8	U	
3SE7	101	5SY	7	UMG96	86
3SX1	93, 97, 99	5SZ	10	UMG503	86
3SX3	101	5TA	116, 119-120	UMG507	86
3TF2	28	5TC	116, 119-120	UMG510	86
3TF4	24, 26	5TD	116, 119-120		
3TF5	24	5TE	10, 19		
3TF6	24	5TG	10, 116-117, 119-120		
3TG	28	5TT13	19		
3TH2, 3TH4	29	5TT31	9		
3TK	24, 102	5TT34	9		
3TX	28, 104	5TT39	10		
3TY	31-32	5TT4	18		
3UA5	34-35	5TT5	18		
3UA6	35	5UB	116, 119-120		
3UA7	28				
3UF	42				
3UG	56, 107				
3UL	56				
3UW	35				
3VL	48-57				
3WL	66-76				
3WX	57, 74				

Yeni bir yıldız doğuyor.
Geliştirilmiş softstarter jenerasyonu



sirius

SOFT STARTER

3RW Serisi yeni softstarter ailesi

Siemens Sanayi ve Ticaret A.Ş.
Otomasyon ve Kontrol Sistemleri

Tel : (0216) 459 34 77
Faks : (0216) 459 30 77

www.siemens.com.tr

SIEMENS

SIMOCODE pro ile esnekliğin yeni boyutuna geçin...



sirius

MOTOR YÖNETİM SİSTEMİ



SIMOCODE pro, modüler yapı ile sabit hızlı motor kontrollerinizde esneklik sağlar. Koruma, kontrol hareketlerini ve bakım arıza verilerini kayıt altına alır. PROFIBUSDP üzerinden sahadaki motor yönetim sistemi SIMOCODE pro ile ilgili tüm verileri proses kontrol sisteminde serbest yapıda geliştirilmifl ve iyileftirilmifl fonksiyonlar ile izleyebilirsiniz. SIMOCODE pro; planlama, bakım ve montajda maliyetleri azaltır, üst yönetim sistemine ve proses yönetim kalitesine yeni bir ufuk açar.

fiimdi SIMOCODE pro ile harekete geçme zamanı!

Siemens Sanayi ve Ticaret A.Ş.
Otomasyon ve Kontrol Sistemleri
Tel : 0216 459 2139
Faks : 0216 459 3077
e-mail : halil.kurt@siemens.com
www.siemens.com/simocode

SIEMENS